

# Jungborn®

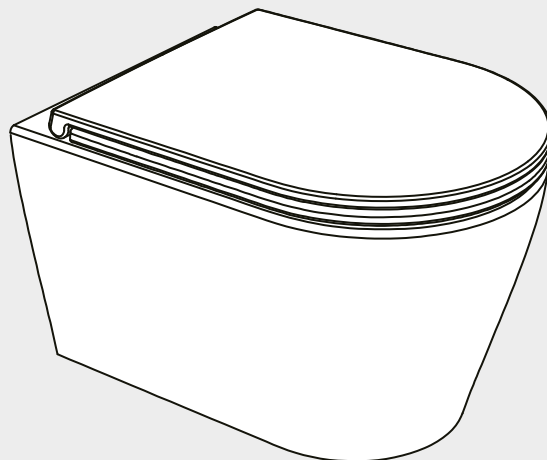

12344023

DE	Montage- und Bedienungsanleitung	2
EN	Assembly and operating instructions	4
FR	Manuel d'installation et de l'utilisateur	6
IT	Manuale d'installazione e d'uso	8
NL	Installatie- en gebruiksaanwijzing	10
SE	Installations- och bruksanvisning	12
CZ	Montážní a uživatelský manuál	14
SK	Inštaláčna a pouivatelska prruka	16
RO	Manual de instalare i utilizare	18
PL	Instrukcja montau i uytkowania	20



## WICHTIGE SICHERHEITSHINWEISE

- Lesen Sie diese Bedienungsanleitung sorgfältig durch, bevor Sie das Produkt installieren und zum ersten Mal benutzen. Sie enthält wichtige Informationen für Ihre Sicherheit sowie für die Verwendung und Pflege des Produkts. Bewahren Sie die Anleitung für späteren Gebrauch auf!
- Um gefährliche Situationen zu vermeiden, verwenden Sie das Produkt nicht für andere als die in diesem Handbuch beschriebenen Zwecke. Eine unsachgemäße Verwendung ist gefährlich und führt zum Erlöschen der Garantie.
- Verändern oder manipulieren Sie weder das Produkt noch seine Bestandteile oder sein Zubehör.
- Verwenden Sie nur Zubehör, das vom Hersteller empfohlen wird oder im Lieferumfang enthalten ist. Installieren Sie das Produkt gemäß den Anweisungen in dieser Gebrauchsanweisung.
- Kinder dürfen nicht mit Plastiktüten und Verpackungsmaterial spielen, da Verletzungs- und Erstickungsgefahr besteht. Bewahren Sie solches Material sicher auf oder entsorgen Sie es auf umweltfreundliche Weise.
- **Wichtig!** Vergewissern Sie sich vor dem Gebrauch, dass sich das Produkt in einem gebrauchsfähigen Zustand befindet. Das Produkt darf nicht verwendet werden, wenn es Anzeichen von Beschädigungen aufweist oder wenn der Verdacht besteht, dass es defekt ist.
- Verwenden Sie kein defektes Gerät.
- Vergewissern Sie sich, dass das Produkt an einer ausreichend stabilen und glatten Wand befestigt ist, und verwenden Sie nur das mitgelieferte Befestigungsmaterial.
- Achten Sie beim Bohren der Befestigungslöcher darauf, dass sich hinter der gewählten Stelle keine Kabel oder Rohre befinden.
- Verwenden und warten Sie das Gerät nur wie in dieser Anleitung beschrieben. Jede andere Verwendung oder Veränderung des Produkts wird als unsachgemäße Verwendung betrachtet und kann zu Gefahren führen.
- Beachten Sie bei der Verwendung von Reinigungsmitteln immer die Anweisungen des Herstellers.

- Dieses Produkt kann von Kindern ab 3 Jahren und Personen mit eingeschränkten körperlichen, sensorischen oder geistigen Fähigkeiten oder mangelnder Erfahrung und Kenntnis verwendet werden, wenn sie beaufsichtigt oder in die sichere Verwendung des Produkts eingewiesen wurden und die damit verbundenen Gefahren verstehen.
- Kinder sollten nicht mit dem Produkt spielen. Die Reinigung und Wartung durch den Benutzer darf nicht von Kindern ohne Aufsicht durchgeführt werden.

### REINIGUNG

- Reinigungsmittel nicht mischen oder überdosieren. Verwenden Sie keine Scheuermittel oder Reinigungsmittel, die flüchtige Säuren, Ameisen- oder Essigsäure enthalten.
- Mit Wasser abspülen.









### WARTUNG

- Überprüfen Sie regelmäßig alle Bestandteile; reinigen und ersetzen Sie sie bei Bedarf.

### ERSATZTEILE

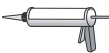
- Wenden Sie sich für Ersatzteile an unseren Online-Shop oder Ihren HORNBAACH-Markt vor Ort.

## VERWENDETE SYMBOLE

	Vorsicht! Lesen Sie das Handbuch sorgfältig durch!		Kreuzschlitzschraubendreher verwenden.
	Vorsicht! Bruchgefahr.		Feile verwenden.
	Vorsicht! Verletzungsgefahr.		Silikon verwenden.
	<b>Warnung!</b> Es besteht Unfall- und Verletzungsgefahr für Personen und die Gefahr schwerer Sachschäden.	 24 h	24 Stunden warten.
	Lineal verwenden.		

## MONTAGE

Detaillierte Montageanweisungen finden Sie auf den letzten Seiten:

- I. Lieferumfang
- II. Benötigtes Werkzeug
- III. Benötigtes Material
- IV. Montageanweisungen

## TECHNISCHE DATEN

<b>Wandmontierte Toilette</b>	<b>12344023</b>
Größe	520 x 363 x 338 mm
Gewicht	26,4 kg



## SAFETY PRECAUTIONS

### IMPORTANT SAFETY INSTRUCTIONS

- Read this manual carefully before installing and using the product for the first time. It contains important information for your safety and for the use and care of the product. Keep the instructions for future reference!
- To avoid dangerous situations, do not use the product for purposes other than those described in this manual. Improper use is dangerous and will invalidate the warranty.
- Do not alter or modify the product, product components or accessories.
- Only use accessories recommended by the manufacturer or included in the scope of delivery. Install the product in accordance with the instructions in this user manual.
- Children must not play with plastic bags and packaging material, due to the risk of injury and suffocation. Store such material safely or dispose of it in an environmentally friendly way.
- **Important!** Before use, make sure that the product is in a serviceable condition. The product must not be used if it shows signs of damage or is suspected of being defective.
- Do not use a defective device.
- Make sure that the product is mounted to a sufficiently stable and smooth wall, using only the mounting material included in the scope of delivery.
- When drilling the fastening holes, make sure to choose a location without cables or pipes behind it.
- The product must not be modified in any way.
- Use and maintain only as described in this manual. Any other use or modification to the product is considered as improper use and could cause danger.
- Do not use any cleaning agents that are abrasive or that contain solvents. When using cleaning agents, always observe the instructions of the manufacturer. Do not spray any air fresheners or aromatic products on the seat to eliminate odours. The product can be damaged.

- This product can be used by children aged from 3 years and above and persons with reduced physical, sensory or mental capabilities or lack of experience and knowledge if they have been given supervision or instruction concerning use of the product in a safe way and understand the hazards involved.
- Children should not play with the product. Cleaning and user maintenance shall not be made by children without supervision.

### CLEANING

- Do not mix or overdose cleaning agents. Do not use abrasive cleaning agents or cleaning agents containing volatile acids or formic or acetic acid.
- Rinse with water.









### MAINTENANCE

- Regularly check all components; clean and replace as needed.

### REPLACEMENT PARTS

- Contact our online store or your local HORNBAACH Store for spare parts.

## SYMBOLS USED

	Caution: Read the manual carefully!		Use a crosshead screwdriver.
	Caution! Risk of breakage.		Use a rasp or course file.
	Caution! Risk of injury.		Use a silicon gun.
	<b>Warning!</b> Risk of accident and injury to persons and serious damage to property.		Wait for 24 hours.
	Use a ruler.		

## MOUNTING INSTRUCTIONS

See rear pages:

- I. Scope of delivery
- II. Material needed
- III. Tools needed
- IV. Assembly instructions

## TECHNICAL SPECIFICATIONS

<b>Rimless wall-hung toilet</b>	<b>12344023</b>
Dimensions	520 x 363 x 338 mm
Weight	26.4 kg



## CONSIGNES DE SÉCURITÉ IMPORTANTES

- Lisez attentivement ce manuel avant d'installer et d'utiliser le produit pour la première fois. Il contient des informations importantes pour votre sécurité ainsi que pour l'utilisation et l'entretien du produit. Conservez les instructions pour toute référence ultérieure !
- Pour éviter toute situation dangereuse, n'utilisez pas le produit à d'autres fins que celles décrites dans ce manuel. Une utilisation non conforme est dangereuse et annulera la garantie.
- N'altérez pas ou ne modifiez pas le produit, ses composants ou ses accessoires.
- N'utilisez que les accessoires recommandés par le fabricant ou inclus dans la livraison. Installez le produit conformément aux instructions de ce mode d'emploi.
- Ne laissez en aucun cas les enfants jouer avec des sacs en plastique et les matériels d'emballage, puisque cela les expose à un risque de blessure ou d'étouffement. Rangez ces matériaux en lieu sûr ou éliminez-les dans le respect de l'environnement.
- **Important !** Avant d'utiliser le produit, assurez-vous qu'il est en bon état de fonctionnement. Le produit ne doit pas être utilisé s'il présente des signes de détérioration ou s'il est suspecté d'être défectueux.
- N'utilisez pas un appareil défectueux.
- Assurez-vous que le produit est monté sur un mur suffisamment stable et lisse, en utilisant uniquement le matériel de montage inclus dans la livraison.
- Lors du perçage des trous de fixation, assurez-vous de choisir un emplacement sans câbles ni tuyaux derrière.
- N'utilisez et n'effectuez des travaux d'entretien que comme décrit dans ce manuel. Toute autre utilisation et toute modification du produit est considérée comme une utilisation incorrecte et peut entraîner des dangers.
- Lorsque vous utilisez des produits de nettoyage, respectez toujours les instructions du fabricant.
- Ce produit peut être utilisé par des enfants âgés de 3 ans et plus et des personnes ayant des capacités physiques, sensorielles ou mentales réduites ou dénuées d'expérience ou de connaissances, s'ils sont correctement surveillés ou si des instructions relatives à l'utilisation du produit en toute sécurité leur ont été données et qu'ils comprennent les dangers impliqués.
- Les enfants ne doivent pas jouer avec le produit. Le nettoyage et l'entretien par l'utilisateur ne doivent pas être effectués par des enfants sans surveillance.

### NETTOYAGE

- Ne mélangez pas ou ne surdosez pas les produits de nettoyage. N'utilisez pas de produits de nettoyage abrasifs ou contenant des acides volatils ou de l'acide formique ou acétique.
- Rincez à l'eau.









### ENTRETIEN

- Contrôlez régulièrement tous les composants, nettoyez-les et remplacez-les si nécessaire.

### PIÈCES DE RECHANGE

- Contactez notre boutique en ligne ou votre magasin HORNBACK local pour obtenir des pièces de rechange.

## SYMBOLES UTILISÉS

	Attention : Lisez attentivement le manuel !		Utilisez un tournevis cruciforme.
	Attention ! Risque de casse.		Utilisez une râpe ou une lime à gros grains.
	Attention ! Risque de blessure.		Utilisez un pistolet à silicone.
	<b>Avertissement !</b> Risque d'accident, de blessures corporelles et de dommages matériels graves	 24 h	Attendez 24 heures.
	Utilisez une règle.		

## INSTRUCTIONS DE MONTAGE

Voir les pages arrière :

- I. Contenu de la boîte
- II. Outils nécessaires
- III. Matériel nécessaire
- IV. Instructions d'assemblage

## SPÉCIFICATIONS TECHNIQUES

<b>WC suspendu sans bride</b>	<b>12344023</b>
Dimensions	520 x 363 x 338 mm
Poids	26,4 kg



## INFORMAZIONI IMPORTANTI DI SICUREZZA

- Leggere attentamente questo manuale prima di installare e usare il prodotto per la prima volta. Contiene importanti informazioni per l'utente sulla sua sicurezza e le istruzioni per l'uso e la cura del prodotto. Conservare le istruzioni per riferimento futuro!
- Per evitare situazioni di pericolo, non utilizzare il prodotto per scopi diversi da quelli descritti nel presente manuale. L'uso improprio è pericoloso e invalida la garanzia.
- Non alterare o modificare il prodotto, i componenti del prodotto o gli accessori.
- Utilizzare solo gli accessori raccomandati dal produttore o inclusi nella fornitura. Installare il prodotto seguendo le istruzioni contenute nel presente manuale d'uso.
- Non far giocare i bambini con le buste di plastica e i materiali di imballaggio dell'apparecchio perché rischiano lesioni o soffocamento. Conservare questi materiali in un luogo sicuro o smaltirli nel rispetto dell'ambiente.
- **Importante!** Prima dell'uso, accertarsi che il prodotto sia in buone condizioni di servizio. Il prodotto non deve essere utilizzato se presenta segni di danneggiamento o se si sospetta che sia difettoso.
- Non utilizzare un dispositivo difettoso.
- Accertarsi che il prodotto sia installato su una parete sufficientemente stabile e liscia, impiegando esclusivamente il materiale di montaggio incluso nella fornitura.
- Quando si praticano i fori di fissaggio, accertarsi di scegliere una posizione in cui non siano stati posati cavi o tubi nel muro in corrispondenza dei fori da effettuare.
- Utilizzare ed effettuare la manutenzione solo come descritto in questo manuale. Qualsiasi altro uso o modifica del prodotto è considerato uso improprio e potrebbe causare notevoli pericoli.
- Quando si utilizzano prodotti per la pulizia, osservare sempre le istruzioni del produttore.
- Questo prodotto può essere utilizzato da bambini a partire dai 3 anni e da persone con ridotte capacità fisiche, sensoriali o mentali o con mancanza di esperienza e conoscenza, a condizione che abbiano ricevuto supervisione o istruzioni sull'uso del prodotto in modo sicuro e che comprendano i rischi connessi.
- I bambini non devono giocare con il prodotto. La pulizia e la manutenzione da parte dell'utente non devono essere effettuate da bambini senza supervisione.

### PULIZIA

- Non mescolare o sovradosare i prodotti per la pulizia. Non usare prodotti per la pulizia abrasivi o contenenti acidi volatili, acido formico o acido acetico.
- Risciacquare con acqua.

### MANUTENZIONE









- Controllare regolarmente tutti i componenti; pulire e sostituire al bisogno.

### PEZZI DI RICAMBIO

- Contattate il nostro negozio online o il negozio HORNBAACH locale per i ricambi.



## SIMBOLI UTILIZZATI

	Attenzione: Leggere attentamente il manuale!		Utilizzare un cacciavite a croce.
	Attenzione! Rischio di rottura.		Utilizzare una raspa o una lima a grana grossa.
	Attenzione! Pericolo di lesioni.		Utilizzare una pistola per silicone.
	<b>Avvertenza!</b> Rischio di incidente, lesioni alle persone e gravi danni alle proprietà.	 24 ore	Attendere 24 ore.
	Utilizzare un righello.		

## ISTRUZIONI DI MONTAGGIO

Vedere il retropagina:

- I. Fornitura
- II. Attrezzi necessari
- III. Materiale necessario
- IV. Istruzioni di montaggio

## SPECIFICHE TECNICHE

<b>WC sospeso senza brida</b>	<b>12344023</b>
Dimensioni	520 x 363 x 338 mm
Peso	26,4 kg



## BELANGRIJKE VEILIGHEIDSIINSTRUCTIES

- Lees deze gebruiksaanwijzing zorgvuldig door voor de installatie en het eerste gebruik van het product. De gebruiksaanwijzing bevat belangrijke informatie over uw veiligheid en het gebruik en onderhoud van het product. Bewaar deze instructies zodat u ze later kunt raadplegen!
- Gebruik het product niet voor andere doeleinden dan beschreven in deze gebruiksaanwijzing om gevaarlijke situaties te voorkomen. Onjuist gebruik is gevaarlijk en maakt de garantie ongeldig.
- Breng geen wijzigingen of modificaties aan het product, onderdelen van het product of accessoires aan.
- Gebruik alleen accessoires die door de fabrikant zijn aanbevolen of zijn meegeleverd. Installeer het product volgens de instructies in deze gebruiksaanwijzing.
- Kinderen mogen nooit met plastic zakken en verpakkingsmaterialen spelen vanwege het gevaar van verwonding en verstikking. Bewaar dit materiaal op een veilige plaats of gooi het op milieuvriendelijke wijze weg.
- **Belangrijk!** Verzekert dat het product zich in bruikbare staat bevindt voordat u het gebruikt. Het product mag niet worden gebruikt als er tekenen van schade zijn of als u vermoedt dat het defect is.
- Gebruik geen defect apparaat.
- Zorg ervoor dat het product aan een voldoende stabiele en egale muur wordt bevestigd en gebruik daarbij uitsluitend het meegeleverde bevestigingsmateriaal.
- Zorg ervoor dat u bij het boren van de bevestigingsgaten een locatie kiest waar zich geen kabels of leidingen achter bevinden.
- Gebruik en onderhoud alleen zoals beschreven in deze handleiding. Elk ander gebruik of aanpassing aan het product wordt beschouwd als oneigenlijk gebruik en kan gevaar opleveren.
- Neem bij het gebruik van reinigingsmiddelen altijd de instructies van de fabrikant in acht.

- Dit product mag worden gebruikt door kinderen vanaf 3 jaar en personen met beperkte fysieke, zintuiglijke of geestelijke vermogens of met gebrek aan ervaring en kennis, mits zij onder toezicht staan of instructie hebben gekregen over het veilige gebruik van het product en de gevaren begrijpen die ermee gepaard gaan.
- Kinderen mogen niet met het product spelen. Schoonmaken en gebruikersonderhoud mogen niet zonder toezicht door kinderen worden uitgevoerd.

### REINIGEN

- Meng geen reinigingsmiddelen en gebruik niet te veel. Gebruik geen schurende reinigingsmiddelen of reinigingsmiddelen met vluchtige zuren of azijn- of mierenzuur.
- Spoel met water.









### ONDERHOUD

- Controleer regelmatig alle onderdelen en maak ze schoon of vervang ze indien nodig.

### VERVANGINGSONDERDELEN

- Neem voor vervangingsonderdelen contact op met onze onlinewinkel of uw lokale HORNBACK-winkel.

## GEBRUIKTE SYMBOLEN

	Voorzichtig: Lees de gebruiksaanwijzing zorgvuldig door!		Gebruik een kruiskopschroevendraaier.
	Voorzichtig! Kans op breken.		Gebruik een rasp of grove vijl.
	Voorzichtig! Kans op verwondingen.		Gebruik een siliconenkitspuit.
	<b>Waarschuwing!</b> Risico op ongevallen, persoonlijk letsel en ernstige materiële schade.	 24 u	Wacht 24 uur.
	Gebruik een liniaal.		

## MONTAGE-INSTRUCTIES

Zie achterste bladzijden:

- I. Leveringsomvang
- II. Benodigd gereedschap
- III. Benodigd materiaal
- IV. Montage-instructies

## TECHNISCHE SPECIFICATIES

<b>Randloos wandtoilet</b>	<b>12344023</b>
Afmetingen	520 x 363 x 338 mm
Gewicht	26,4 kg



## VIKTIGA SÄKERHETSINSTRUKTIONER

- Läs denna bruksanvisning noggrant innan du installerar och använder produkten första gången. Den innehåller viktig information för din säkerhet och för användning och skötsel av produkten. Spara instruktionerna för framtida referens!
- För att undvika farliga situationer, använd inte produkten för andra ändamål än de som beskrivs i denna bruksanvisning. Felaktig användning är farlig och gör garantin ogiltig.
- Ändra inte eller modifiera produkten, produktkomponenterna eller tillbehören.
- Använd endast tillbehör som rekommenderas av tillverkaren eller som ingår i leveransen. Installera produkten i enlighet med instruktionerna i denna bruksanvisning.
- Barn får inte under några som helst omständigheter leka med plastpåsar och förpackningsmaterial eftersom de då löper risk att skadas eller kvävas. Förvara därför sådant material säkert eller avfallshantera det miljövänligt.
- **Viktigt!** Se till att produkten är i funktionsdugligt skick före användning. Produkten får inte användas om den visar tecken på skada eller misstänks vara defekt.
- Använd inte en defekt enhet.
- Se till att produkten monteras på en tillräckligt stabil och slät vägg endast med det monteringsmaterial som ingår i leveransen.
- När du borrar infästningshålen, se till att välja en plats utan kablar eller rör bakom.
- Använd och underhåll får endast ske enligt beskrivning i denna manual. Annan användning eller modifiering av produkten betraktas som felaktig användning och kan därmed orsaka fara.
- Vid användning av rengöringsmedel, följ alltid tillverkarens instruktioner.
- Denna produkt kan användas av barn från 3 år och uppåt och personer med nedsatt fysisk, sensorisk eller mental förmåga eller brist på erfarenhet och kunskap om de har fått övervakning eller instruktioner om användning av

produkten på ett säkert sätt och förstår de risker som är involverade.

- Barn får inte leka med produkten. Rengöring och användarunderhåll får inte utföras av barn utan tillsyn.

### RENGÖRING

- Blanda inte eller överdosera rengöringsmedel. Använd inte slipande rengöringsmedel eller rengöringsmedel som innehåller flyktiga syror eller myr- eller ättiksyra.
- Skölj med vatten.









### UNDERHÅLL

- Kontrollera regelbundet alla komponenter, rengör och byt ut vid behov.

### RESERVDELAR

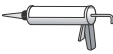
- Kontakta vår webbutik eller din lokala HORN-BACH-butik för reservdelar.

## SYMBOLER SOM ANVÄNDS

	Observera: Läs bruksanvisningen noggrant!		Använd en stjärnskruvmejsel.
	Observera! Risk för brott.		Använd en rasp eller grov fil.
	Observera! Risk för skador.		Använd en silikonpistol.
	<b>Varning!</b> Risk för olyckor och personsador samt allvarliga skador på egendom.	 24 timmar	Vänta 24 timmar.
	Använd en linjal.		

## MONTERINGSANVISNING

Se de bakre sidorna:

- I. Levererad utrustning
- II. Verktyg som behövs
- III. Material som behövs
- IV. Monteringsanvisning

## TEKNISKA DATA

Kantlös vägghängd toalett	12344023
Mått	520 x 363 x 338 mm
Vikt	26,4 kg



## DŮLEŽITÉ BEZPEČNOSTNÍ POKYNY

- Před instalací a prvním použitím výrobku si pozorně přečtete tento návod. Obsahuje důležité informace, týkající se vaší bezpečnosti, používání výrobku a péče o něj. Tento návod uschovejte pro budoucí použití!
- Z důvodu zabránění nebezpečným situacím výrobek nepoužívejte k jiným účelům, než jsou ty, které byly popsány v tomto návodu. Nesprávné použití je nebezpečné a zneplatní záruku.
- Neměňte, ani neupravujte tento výrobek, součásti výrobku ani jeho příslušenství.
- Používejte pouze příslušenství, doporučené výrobcem nebo obsažené v rozsahu dodávky. Výrobek nainstalujte v souladu s pokyny v této uživatelské příručce.
- Děti si v žádném případě nesmějí hrát s plastovými sáčky a obalovým materiálem, protože existuje nebezpečí úrazu příp. udušení. Takový materiál bezpečně skladujte nebo zlikvidujte způsobem šetrným k životnímu prostředí.
- **Důležité!** Před použitím se ujistěte, že je výrobek v provozuschopném stavu. Výrobek nesmí být použit, pokud bude vykazovat znaky poškození nebo budete mít podezření, že je vadný.
- Poškozené zařízení nepoužívejte.
- Ujistěte se, že je výrobek namontován na dostatečně stabilní a rovnou stěnu, a to výhradně s použitím montážního materiálu, který je součástí dodávky.
- Při vrtání otvorů pro upevnění se ujistěte, že ve zvoleném místě nevedou žádné kabely ani potrubí.
- Výrobek používejte a údržbu provádějte pouze způsobem popsaným v této příručce. Jakékoli jiné použití nebo úprava výrobku se považuje za nesprávné použití a mohlo by způsobit nebezpečí.
- Při používání čisticích prostředků vždy dodržujte pokyny výrobce.
- Tento výrobek mohou používat děti ve věku od 3 let a osoby se sníženými fyzickými, smys-

lovými nebo duševními schopnostmi nebo s nedostatečnými zkušenostmi a znalostmi pouze tehdy, pokud jsou pod dohledem nebo byly poučeny o používání zařízení bezpečným způsobem a rozumí nebezpečím, která jsou s ním spojena.

- Děti si s výrobkem nesmí hrát. Čištění a údržbu prováděnou uživatelem nesmí provádět děti bez dozoru.

### ČIŠTĚNÍ

- Čistící přípravky nemíchejte, ani je nadměrně nedávkujte. Nepoužívejte brusné čisticí přípravky, ani čisticí přípravky, které obsahují těkavé kyseliny nebo kyselinu mravenčí anebo kyselinu octovou.
- Opláchněte vodou.









### ÚDRŽBA

- Pravidelně kontrolujte všechny součásti; vyčistěte a vyměňte je dle potřeby.

### NÁHRADNÍ DÍLY

- Náhradní díly si můžete objednat v našem internetovém obchodě nebo ve vašem nejbližším obchodě HORNBAACH.

## SYMBOLY POUŽITÉ

	Upozornění: Pozorně si přečtěte návod!		Použijte křížový šroubovák.
	Upozornění! Hrozí rozbití.		Použijte rašpli nebo hrubý pilník.
	Upozornění! Hrozí zranění.		Použijte silikonovou pistoli.
	<b>Výstraha!</b> Hrozí nebezpečí úrazu a zranění osob a vážné škody na majetku.		Počkejte 24 hodin.
	Použijte pravítko.		

## MONTÁŽNÍ POKYNY

Viz zadní strany:

- I. Rozsah dodávky
- II. Potřebné nástroje
- III. Potřebný materiál
- IV. Návod k montáži

## TECHNICKÉ ÚDAJE

<b>Bezokrajová závěsná toaleta</b>	<b>12344023</b>
Rozměry	520 x 363 x 338 mm
Hmotnost	26,4 kg



## DÔLEŽITÉ BEZPEČNOSTNÉ POKYNY

- Pred prvou inštaláciou a použitím výrobku si pozorne prečítajte tento návod. Obsahuje dôležité informácie pre vašu bezpečnosť a pre používanie a starostlivosť o výrobok. Pokyny si uschovajte pre budúce použitie!
- Aby ste predišli nebezpečným situáciám, nepoužívajte výrobok na iné účely, ako sú popísané v tomto návode. Nesprávne používanie je nebezpečné a povedie k strate platnosti záruky.
- Výrobok, jeho súčasti ani príslušenstvo nemeňte ani neupravujte.
- Používajte len príslušenstvo odporúčané výrobcom alebo zahrnuté v rozsahu dodávky. Výrobok inštalujte v súlade s pokynmi uvedenými v tomto návode na použitie.
- Deti sa nesmú v žiadnom prípade hrať s plastovými vreckami a obalovým materiálom, pretože existuje nebezpečenstvo poranenia, resp. zadusenia. Takýto materiál skladujte bezpečne alebo zlikvidujte ekologickým spôsobom.
- **Dôležité!** Pred použitím sa uistite, že je výrobok v prevádzkyschopnom stave. Výrobok sa nesmie používať, ak vykazuje známky poškodenia alebo je podozrenie, že je chybný.
- Nepoužívajte chybné zariadenie.
- Výrobok musí byť upevnený na dostatočne stabilnú a hladkú stenu iba s použitím montážneho materiálu, ktorý je súčasťou balenia.
- Pri vŕtaní montážnych otvorov si vyberte povrch, za ktorým nie sú umiestnené káble alebo potrubia.
- Používajte a udržiavajte len tak, ako je popísané v tomto návode. Akékoľvek iné použitie alebo úprava tohto výrobku sa bude považovať za nesprávne použitie a mohli by spôsobiť nebezpečenstvo.
- Pri používaní čistiacich prostriedkov vždy dodržiavajte pokyny výrobcu.
- Tento výrobok môžu používať deti vo veku od 3 rokov a staršie a osoby so zníženými fyzickými, zmyslovými alebo duševnými schopnosťami alebo s nedostatočnými skúsenosťami a

znalosťami, ak sú pod dohľadom alebo boli poučené o používaní výrobku bezpečným spôsobom a rozumejú príslušným nebezpečenstvám.

- Deti by sa s výrobkom nemali hrať. Čistenie a používateľskú údržbu nesmú vykonávať deti bez dozoru.

### ČISTENIE

- Čistiace prostriedky nemiešajte ani nadmerne nedávajte. Nepoužívajte abrazívne čistiace prostriedky ani čistiace prostriedky obsahujúce prchavé kyseliny alebo kyselinu mravčiu či octovú.
- Opláchnite vodou.

### ÚDRŽBA









- Pravidelne kontrolujte všetky komponenty; podľa potreby ich vyčistite a vymeňte.

### NÁHRADNÉ DIELY

- Náhradné diely získate v našom online obchode alebo v miestnej predajni HORNBACK.



## SYMBOLY POUŽITÉ

	Upozornenie: Pozorne si prečítajte príručku!		Použite krížový skrutkovač.
	Upozornenie! Nebezpečenstvo prasknutia.		Použite rašpľu alebo hrubý pilník.
	Upozornenie! Riziko zranenia.		Použite silikónovú pištoľ.
	<b>Výstraha!</b> Riziko nehody a zranenia osôb a vážneho poškodenia majetku.	 24 h	Počkajte 24 hodín.
	Použite pravítko.		

## POKYNY NA MONTÁŽ

Pozrite si zadné strany:

- I. Rozsah dodávky
- II. Potrebné nástroje
- III. Potrebný materiál
- IV. Pokyny na montáž

## TECHNICKÉ ÚDAJE

<b>Bezokrajová závesná WC misa</b>	<b>12344023</b>
Rozmery	520 x 363 x 338 mm
Hmotnosť	26,4 kg



## INSTRUCȚIUNI IMPORTANTE DE SIGURANȚA

- Citiți cu atenție acest manual înainte de a instala și utiliza produsul pentru prima dată. Conține informații importante pentru siguranța dumneavoastră și pentru utilizarea și îngrijirea produsului. Păstrați aceste instrucțiuni pentru consultare ulterioară!
- Pentru a evita situațiile periculoase, nu utilizați produsul în alte scopuri decât cele descrise în acest manual. Utilizarea incorectă prezintă riscuri și va anula garanția.
- Nu efectuați modificări asupra produsului, componentelor sau accesoriilor acestuia.
- Folosiți numai accesoriile recomandate de producător sau incluse în pachetul de livrare. Instalați produsul conform instrucțiunilor din acest manual de utilizare.
- Copiii nu trebuie să se joace cu pungile din plastic și cu materialul de ambalare, din cauza riscului de vătămare și sufocare. Depozitați materialul respectiv în siguranță sau eliminați-l într-un mod ecologic.
- **Important!** Înainte de utilizare, asigurați-vă că produsul este în stare de funcționare corespunzătoare. Produsul nu trebuie utilizat dacă prezintă semne de deteriorare sau se suspectează a fi defect.
- Nu utilizați un dispozitiv defect.
- Asigurați-vă că produsul este montat pe un perete suficient de stabil și neted, folosind doar piesele de montaj incluse în volumul livrării.
- Când executați orificiile pentru fixare, asigurați-vă că ați ales o zonă fără cabluri sau țevi care trec prin spatele acestora.
- Utilizați și întrețineți produsul conform descrierilor din acest manual. Orice altă utilizare sau modificare a produsului este considerată utilizare necorespunzătoare și poate genera pericole.
- Respectați întotdeauna instrucțiunile producătorului atunci când utilizați agenți de curățare.
- Acest produs poate fi utilizat de copii cu vârste începând de la 3 ani și de persoane cu

capacități fizice, senzoriale sau mentale reduse sau cu lipsă de experiență și cunoștințe numai dacă sunt supravegheați sau instruiți cu privire la utilizarea produsului într-un mod sigur și dacă înțeleg pericolele implicate.

- Copiii nu trebuie să se joace cu produsul. Curățarea și întreținerea de către utilizator nu trebuie să fie efectuate de copii fără supraveghere.

### CURĂȚAREA

- Nu amestecați și nu folosiți în exces agenții de curățare. Evitați agenții de curățare abrazivi sau pe cei care conțin acizi volatili, acid formic sau acid acetic.
- Clătiți cu apă.









### MENTENANȚA

- Verificați periodic toate componentele; curățați-le și înlocuiți-le după caz.

### PIESE DE SCHIMB

- Contactați magazinul nostru online sau magazinul local HORNBACK piese de schimb.

## SIMBOLURI FOLOSITE

	Atenție: Citiți cu atenție manualul!		Folosiți o șurubelniță cu cap în cruce.
	Atenție! Risc de deteriorare.		Folosiți un rașpel sau o pilă aspră.
	Atenție! Risc de vătămare corporală.		Folosiți un pistol cu silicon.
	<b>Avertisment!</b> Pericol de accidentare și vătămare a persoanelor și pagube importante aduse bunurilor.		Așteptați 24 de ore.
	Folosiți o riglă.		

## INSTRUCȚIUNI DE MONTAJ

A se vedea paginile de la sfârșit:

- I. Obiectul livrării
- II. Unelte necesare
- III. Materialele necesare
- IV. Instrucțiuni de asamblare

## SPECIFICAȚII TEHNICE

Vas de toaletă rimless, suspendat	12344023
Dimensiuni	520 x 363 x 338 mm
Greutate	26,4 kg



## WAŻNE INSTRUKCJE BEZPIECZEŃSTWA

- Przed zainstalowaniem i pierwszym użyciem produktu należy uważnie przeczytać niniejszą instrukcję. Zawiera ona ważne informacje dotyczące Twojego bezpieczeństwa oraz użytkowania i pielęgnacji produktu. Zachowaj instrukcję do wykorzystania w przyszłości!
- Aby uniknąć niebezpiecznych sytuacji, nie należy używać produktu do celów innych niż opisane w niniejszej instrukcji. Niewłaściwe użycie jest niebezpieczne i spowoduje unieważnienie gwarancji.
- Nie zmieniaj ani nie modyfikuj produktu, jego elementów ani akcesoriów.
- Używaj wyłącznie akcesoriów zalecanych przez producenta lub dołączonych do zestawu. Zainstaluj produkt zgodnie z instrukcjami podanymi w niniejszej instrukcji obsługi.
- Dzieciom nie wolno bawić się plastikowymi torbami i materiałami opakowaniowymi ze względu na ryzyko obrażeń i uduszenia. Przechowuj taki materiał w bezpieczny sposób lub utylizuj go w sposób przyjazny dla środowiska.
- **Ważne!** Przed użyciem upewnij się, że produkt jest w stanie nadającym się do użytku. Produktu nie wolno używać, jeżeli nosi ślady uszkodzenia lub istnieje podejrzenie, że jest wadliwy.
- Nie używaj uszkodzonego urządzenia.
- Upewnij się, że produkt jest zamontowany na wystarczająco stabilnej i gładkiej ścianie, używając wyłącznie materiałów montażowych dołączonych do zestawu.
- Podczas wiercenia otworów montażowych należy wybrać miejsce, w którym nie będzie kabli ani rur.
- Używaj i konserwuj wyłącznie zgodnie z opisem w niniejszej instrukcji. Jakikolwiek inne użycie lub modyfikacja produktu jest uważane za niewłaściwe użycie i może stwarzać zagrożenie.
- Stosując środki czyszczące zawsze stosuj się do instrukcji producenta.
- Z produktu mogą korzystać dzieci w wieku 3 lat i starsze, oraz osoby o ograniczonych możliwościach fizycznych, sensorycznych lub

umysłowych, lub którym brak doświadczenia i wiedzy pod warunkiem, znajdują się od nadzorem oraz udzielono im przeszkolenia w zakresie bezpiecznego korzystania z produktu i rozumieją związane z tym zagrożenia.

- Dzieci nie powinny bawić się produktem. Dzieciom nie wolno czyścić ani konserwować produktu bez nadzoru.

### CZYSZCZENIE

- Nie mieszaj i nie używaj zbyt dużej ilości środków czyszczących. Nie używaj środków czyszczących o działaniu ściernym ani środków czyszczących zawierających kwasy lotne, kwas mrówkowy lub octowy.
- Spłucz wodą.









### KONSERWACJA

- Regularnie sprawdzaj wszystkie podzespoły, czyść i wymieniaj w razie potrzeby.

### CZĘŚCI ZAMIENNE

- Skontaktuj się z naszym sklepem internetowym lub lokalnym sklepem HORNBAACH w celu zakupu części zamiennych.

## SYMBOLE UŻYWANE W TYM DOKUMENCIE

	Ostrożnie: Przeczytaj uważnie instrukcję!		Użyj śrubokręta krzyżakowego.
	Ostrożnie! Ryzyko pęknięcia.		Użyj raszpli lub pilnika gruboziarnistego.
	Ostrożnie! Ryzyko obrażeń.		Użyj pistoletu do silikonu.
	<b>Ostrzeżenie!</b> Ryzyko wypadku, obrażeń ciała i poważnych uszkodzeń mienia.	 24 godziny	Odczekaj 24 godziny.
	Użyj linijki.		

## INSTRUKCJA MONTAŻU

Zobacz ostatnie strony:

- I. Zakres dostawy
- II. Potrzebne narzędzia
- III. Potrzebne materiały
- IV. Instrukcja montażu

## DANE TECHNICZNE

Toaleta wisząca bez kołnierza	12344023
Wymiary	520 x 363 x 338 mm
Waga	26,4 kg

DEUTSCH

I.

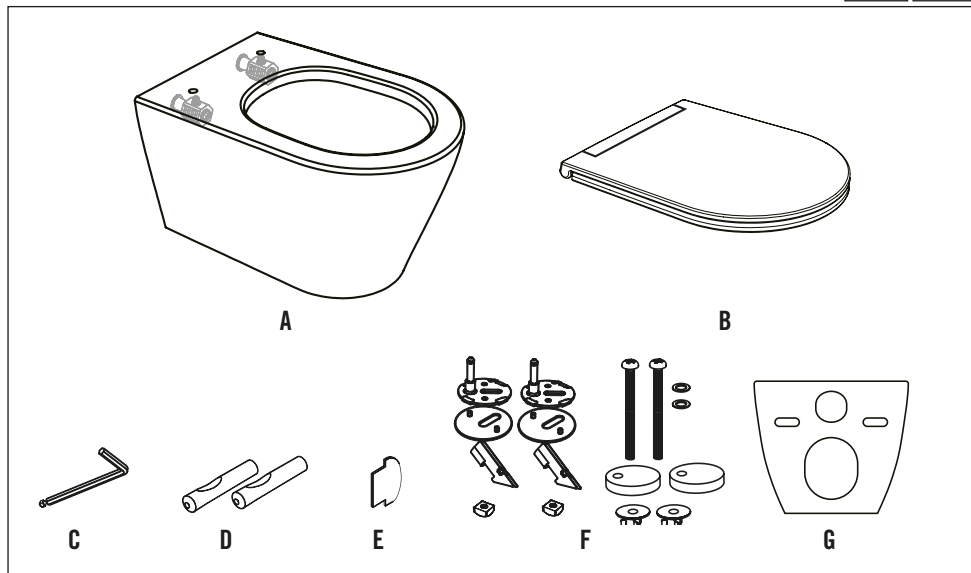

II.

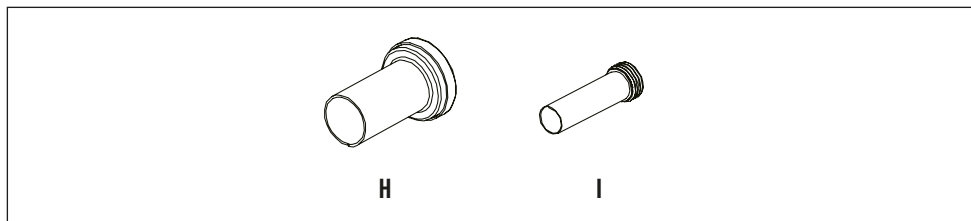

III.

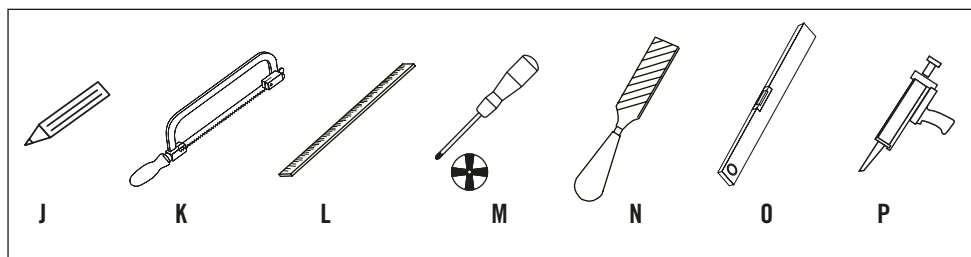

# IV.

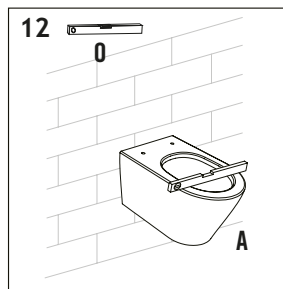
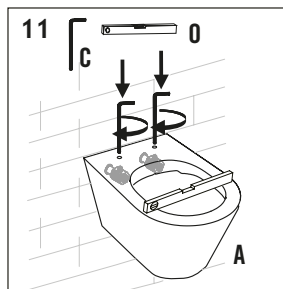
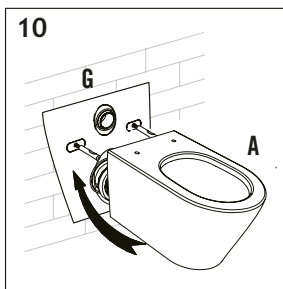
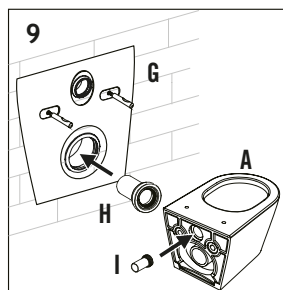
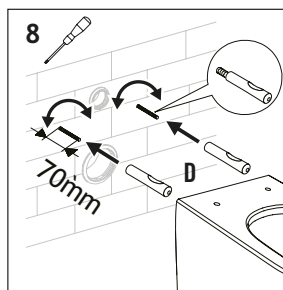
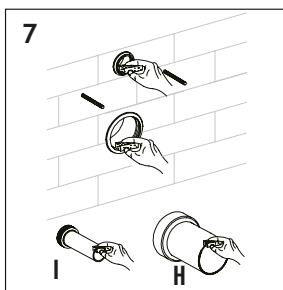
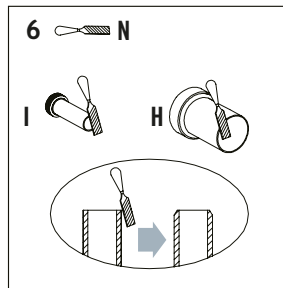
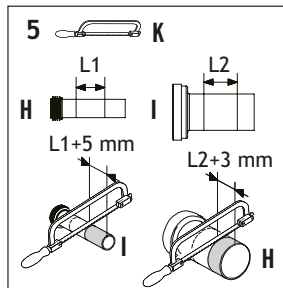
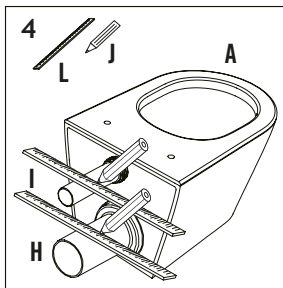
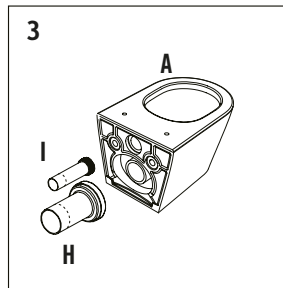
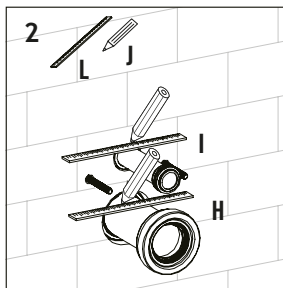
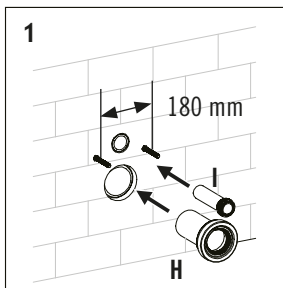

DEUTSCH

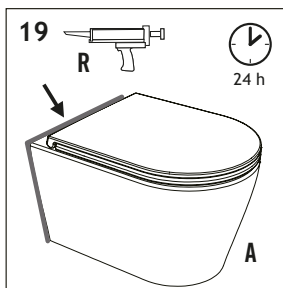
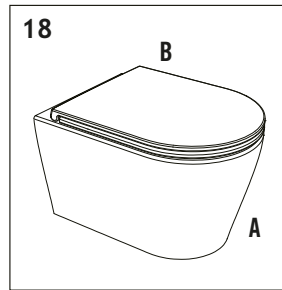
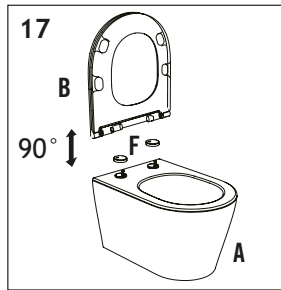
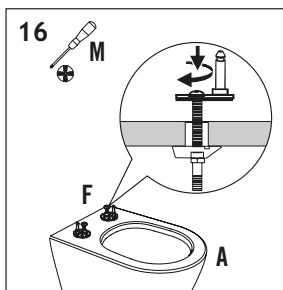
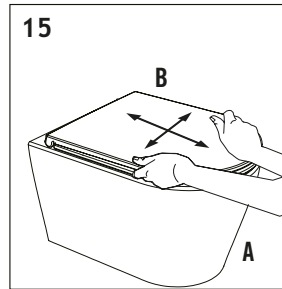
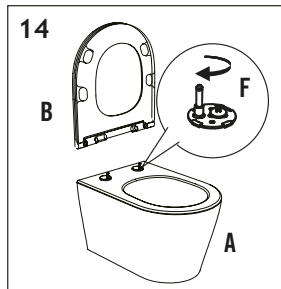
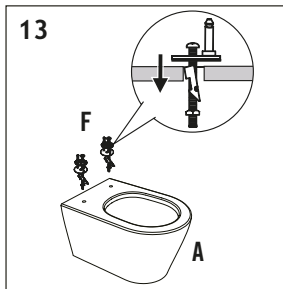









Manufactured for  
HORNBACH Baumarkt AG  
Hornbachstraße 11  
76879 Bornheim / Germany  
product@hornbach.com  
www.hornbach.com

VSM\_12344023\_V1.2\_2025/06

