

TECHNOLOGIE VOOR HUISHOUDELIJK GEBRUIK

PKM

TECHNOLOGIE VOOR HUISHOUDELIJK GEBRUIK

 Gebruiksaanwijzing

GLASKERAMISCHE
KOOKPLAAT

EB-GK-2TCG

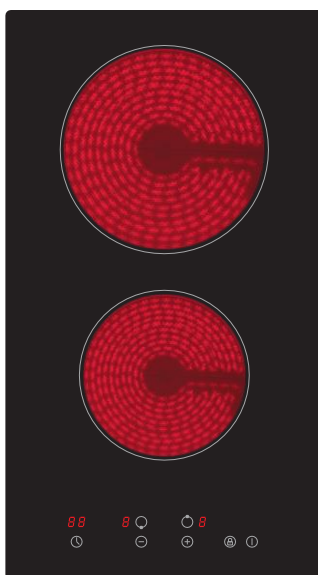

Nederlands

Pagina

2

www.pkm-online.de

Geachte klant! Wij willen u hartelijk bedanken voor uw keuze voor een product uit ons uitgebreide assortiment. Lees de volledige gebruiksaanwijzing door voordat u het apparaat voor het eerst gebruikt. Bewaar deze gebruiksaanwijzing op een veilige plaats voor toekomstig gebruik. Als u het apparaat aan iemand anders geeft, moet u deze gebruiksaanwijzing ook meegeven.

1. Veiligheidsinstructies.....	4
1.1 Signaalwoorden.....	5
1.2 Veiligheidsinstructies	5
2. Installatie.....	10
2.1 Uitpakken en locatie kiezen.....	11
2.2 Vereisten vóór de installatie.....	11
2.3 Selectie van de installatieomgeving / afmetingen	12
2.4 Inbouw van de kookplaat.....	14
2. Elektrische aansluiting	17
3. Bediening.....	19
3.1 Kookplaat en bedieningspaneel.....	19
3.2 Bediening van de sensoren	20
3.3 Voor het eerste gebruik.....	21
3.4 Geschikt kookgerei.....	21
3.5 Een kookproces starten	22
3.6 Na het beëindigen van een kookproces.....	23
3.7 Toetsvergrendeling / kinderslot.....	24
3.8 Gebruik van de timer.....	25
3.9 Waarschuwing voor restwarmte	26
3.10 Automatische uitschakeling.....	26
4. Aanwijzingen voor het koken	27
4.1 Kooktips	27
4.2 Vermogensstanden	29

4.3Energie besparen	29
5. Reiniging en onderhoud	30
6. Probleemoplossing	32
7. Foutcodes	35
8. Technische gegevens.....	36
9. Afvalverwerking.....	37
10. Garantievoorwaarden.....	38



Gooi dit apparaat niet bij het huishoudelijk afval. Het apparaat mag alleen worden afgevoerd via een inzamelpunt voor herbruikbare elektrische en elektronische apparaten. Verwijder de symbolen/stickers op het apparaat niet.

- i** De afbeeldingen in deze gebruiksaanwijzing kunnen in enkele details afwijken van het daadwerkelijke ontwerp van uw apparaat. Volg in dat geval toch de beschreven instructies.
- i** De fabrikant behoudt zich het recht voor om wijzigingen aan te brengen die geen invloed hebben op de werking van het apparaat. Voer het verpakkingsmateriaal af volgens de plaatselijke voorschriften van uw woonplaats.
- i** Het door u gekochte apparaat is mogelijk inmiddels verbeterd en kan daarom afwijken van de gebruiksaanwijzing. De functies en bedrijfsomstandigheden zijn echter identiek, zodat u de gebruiksaanwijzing volledig kunt gebruiken. Technische wijzigingen en drukfouten voorbehouden.

EG - CONFORMITEITSVERKLARING

- ★ De producten die in deze gebruiksaanwijzing worden beschreven, voldoen aan alle geharmoniseerde eisen.
- ★ De relevante documenten kunnen via de productverkoper worden opgevraagd bij de bevoegde autoriteiten.

1. Veiligheidsinstructies

LEES VOOR HET EERSTE GEBRUIK VAN HET APPARAAT DEZE VEILIGHEIDSAANWIJZINGEN EN VEILIGHEIDSINSTRUCTIES GRONDIG DOOR.

De informatie in deze handleiding is bedoeld om uw gezondheid te beschermen. Het niet opvolgen van de veiligheidsinstructies en veiligheidsaanwijzingen kan leiden tot ernstige gezondheidsproblemen en in het ergste geval tot de dood.

- i** Bewaar deze gebruiksaanwijzing op een plaats waar u deze bij nodig altijd kunt vinden. Volg alle aanwijzingen zorgvuldig op om ongelukken of schade aan het apparaat te voorkomen.
- i** Controleer ook altijd de technische omgeving van het apparaat! Zijn alle kabels of leidingen die naar uw apparaat leiden in orde? Of zijn ze verouderd en voldoen ze niet meer aan de prestaties van het apparaat? Daarom moet **een gekwalificeerde vakman (elektrotechnicus)** zowel bestaande als nieuwe aansluitingen controleren. Alle werkzaamheden die nodig zijn om het apparaat op het stroomnet aan te sluiten, mogen alleen worden uitgevoerd door **een gekwalificeerde vakman (elektrotechnicus)**.
Het apparaat is uitsluitend bestemd voor particulier gebruik.
- i** Het apparaat is uitsluitend bedoeld voor koken in een huishouden. Het
- i** apparaat mag in campers/caravans worden gebruikt indien het vast is
- i** geïnstalleerd en voldoet aan de TÜV-voorschriften voor 230 V AC.
Het apparaat is uitsluitend bestemd voor gebruik in gesloten ruimtes.
- i** Dit apparaat mag niet voor commerciële doeleinden en in het openbaar vervoer worden gebruikt.
- i** Gebruik het apparaat uitsluitend voor het beoogde doel.
Laat niemand die niet bekend is met de gebruiksaanwijzing het apparaat
- i** gebruiken.
Dit apparaat kan worden gebruikt door **kinderen** van 8 jaar en ouder en door
- i** personen met verminderde fysieke, zintuiglijke of mentale vermogens of met een gebrek aan ervaring en kennis, mits zij onder toezicht staan of instructies hebben
- i** gekregen over het veilige gebruik van het apparaat en de daaruit voortvloeiende gevaren begrijpen. **Kinderen** mogen niet met het apparaat spelen.

. Reiniging en **onderhoud door de gebruiker** mogen niet worden uitgevoerd door **kinderen** zonder toezicht.

DEZE GEBRUIKSAANWIJZING MOET ALTIJD BESCHIKBAAR ZIJN VOOR IEDEREEN DIE HET APPARAAT GEBRUIKT; ZORG ERVOOR DAT DE GEBRUIKSAANWIJZING IS GELEZEN EN BEGREPEN VOORDAT HET APPARAAT IN GEBRUIK WORDT GENOMEN.

1.1 Signaalwoorden

GEVAAR! wijst op een gevaarlijke situatie die, indien deze niet wordt afgewend, een direct gevaar voor leven en gezondheid oplevert.

⚠ WAARSCHUWING! wijst op een gevaarlijke situatie die, indien deze niet wordt afgewend, een mogelijk dreigend gevaar voor leven en gezondheid tot gevolg heeft.

⚠ LET OP! wijst op een gevaarlijke situatie die, indien deze niet wordt afgewend, kan leiden tot middelzware of lichtere of ernstiger letsel

OPMERKING! wijst op een gevaarlijke situatie die, indien deze niet wordt afgewend, kan leiden tot mogelijke schade aan het apparaat.

1.2 Veiligheidsinstructies

⚠ GEVAAR!

Om het risico op elektrische schokken te verminderen:

1. Het niet opvolgen van de instructies in deze gebruiksaanwijzing brengt het leven en de gezondheid van de gebruiker van het apparaat in gevaar en/of kan het apparaat beschadigen.
2. Het apparaat mag alleen worden aangesloten op het elektriciteitsnet door een gekwalificeerde vakman (elektrotechnicus) die de wettelijke voorschriften van het land en de aanvullende voorschriften van het plaatselijke elektriciteitsbedrijf nauwkeurig kent en zorgvuldig naleeft.
3. Alle elektrische werkzaamheden moeten worden uitgevoerd door een gekwalificeerde vakman (elektrotechnicus). Er mogen geen wijzigingen of willekeurige veranderingen aan de stroomvoorziening worden aangebracht. De aansluiting moet in overeenstemming met de plaatselijk geldende wettelijke voorschriften worden uitgevoerd.

4. Sluit het apparaat **nooit** aan op het elektriciteitsnet als het apparaat, het netsnoer of de stekker zichtbare schade vertonen.
5. Probeer nooit zelf het apparaat te repareren. Reparaties die worden uitgevoerd door personen die hiervoor niet gekwalificeerd zijn, kunnen leiden tot ernstig letsel en schade. Als uw apparaat niet correct functioneert, neem dan contact op met de winkel waar u het apparaat hebt gekocht. Laat alleen originele reserveonderdelen monteren.
6. Als de netsnoer beschadigd is, mag deze alleen worden vervangen door de fabrikant, een door de fabrikant erkende klantenservice of een gekwalificeerde vakman (elektrotechnicus).
7. Raak de netstekker, de netschakelaar of andere elektrische onderdelen **nooit** aan met natte of vochtige handen. **GEVAAR VOOR ELEKTRISCHE SCHOKKEN!**

WAARSCHUWING!

Om het risico op brandwonden, elektrische schokken, brand of persoonlijk letsel te verminderen:

1. Gebruik het apparaat alleen met 220 - 240 V AC / 50-60 Hz.
2. Koppel het apparaat los van de stroomvoorziening voordat u reinigings- of onderhoudswerkzaamheden aan het apparaat uitvoert.
3. De technische gegevens van uw elektrische voeding moeten overeenkomen met de waarden op het typeplaatje. Uw huishoudelijke stroomvoorziening moet zijn uitgerust met een automatische stroomonderbreker voor noodstop van het apparaat.
4. Het apparaat moet altijd worden geaard volgens de vereisten van de betreffende stroomvoorziening. Het hoofdstroomcircuit moet zijn voorzien van een ingebouwde veiligheidsuitschakeling.
5. Alle werkzaamheden die nodig zijn om het apparaat op het stroomnet aan te sluiten, mogen **alleen door een gekwalificeerde vakman (elektrotechnicus)** worden uitgevoerd.
6. Als er een storing optreedt als gevolg van een technisch defect, moet u het apparaat onmiddellijk van de stroomvoorziening loskoppelen (schakel de betreffende zekering in het huis uit). Meld de storing aan uw klantenservice, zodat deze onmiddellijk kan worden verholpen.

7. Repareer het apparaat nooit zelf. Reparaties die worden uitgevoerd door personen die hiervoor niet gekwalificeerd zijn, kunnen leiden tot ernstig letsel en schade. Neem in plaats daarvan altijd contact op met uw klantenservice. Laat uitsluitend originele reserveonderdelen monteren.
8. Gebruik geen adapters, stekkerdozen of verlengsnoeren om het apparaat aan te sluiten. **BRANDGEVAAR!**
9. Als het oppervlak van het apparaat scheuren vertoont, schakel het dan onmiddellijk uit en koppel het los van de stroomvoorziening. **GEVAAR VOOR ELEKTRISCHE SCHOKKEN!**
10. Breng geen wijzigingen aan het apparaat aan.
11. Dit apparaat mag niet worden gebruikt met een externe timer of een afstandsbediening die onafhankelijk is van het apparaat.
12. Schakel het apparaat na gebruik altijd uit zoals beschreven in deze gebruiksaanwijzing.
13. De keuken moet droog en goed geventileerd zijn. Bij de installatie van het apparaat moeten alle controle- en bedieningselementen goed bereikbaar zijn.
14. De fineer van kasten moet worden bevestigd met een hittebestendige lijm die bestand is tegen temperaturen van 100 ° C.
15. Aangrenzende meubels en alle voor de installatie gebruikte materialen moeten tijdens het gebruik van het apparaat bestand zijn tegen een temperatuur die minimaal 85 ° C hoger is dan de kamertemperatuur van de ruimte waarin het apparaat is geïnstalleerd.
16. Sluit het apparaat niet aan in ruimtes of op plaatsen waar zich brandbare materialen zoals benzine, gas of verf bevinden of in de omgeving daarvan. Deze waarschuwing geldt ook voor de dampen die door deze materialen worden afgegeven.
17. Afzuigkappen moeten worden geïnstalleerd volgens de instructies van de fabrikant.
18. De veiligheidsafstand tussen het kookoppervlak en een **kast** erboven moet **minimaal 450 mm** bedragen.
19. De veiligheidsafstand tussen het kookoppervlak en een **afzuigkap** erboven moet **minimaal 650 mm** bedragen.
20. Leg geen voorwerpen op de kookplaat. **BRANDGEVAAR!**
21. Koken met oliën en vetten zonder toezicht kan gevaarlijk zijn en brand veroorzaken. Probeer **NOOIT** een door olie

- olie of vet met water te blussen. Schakel in plaats daarvan het apparaat uit en doof het vuur met een deksel of een branddeken.
22. Sluit het apparaat niet aan in de buurt van gordijnen of gestoffeerde meubels. **BRANDGEVAAR.**
 23. Huishoudelijke apparaten en alle soorten elektrische kabels mogen nooit in contact komen met het apparaat, omdat het isolatiemateriaal door hoge temperaturen kan worden beschadigd of vernietigd.
 24. Gebruik nooit een stoomreiniger om het apparaat te reinigen. De stoom kan de elektrische onderdelen van het apparaat blijvend beschadigen. **GEVAAR VOOR ELEKTRISCHE SCHOKKEN.**
 25. Raak de kookzones/kookplaten **nooit** aan zolang het restwarmte-indicatielampje brandt. **VERBRANDINGSGEVAAR!**
 26. De toegankelijke delen en onderdelen van de kookplaat worden tijdens het gebruik zeer heet. Kinderen moeten daarom tijdens het gebruik van het apparaat uit de buurt worden gehouden. Het aanraken van het apparaat tijdens het gebruik kan ernstige brandwonden veroorzaken.
 27. Kinderen mogen niet met het apparaat spelen.
 28. Houd kinderen altijd in de gaten wanneer zij zich in de buurt van het apparaat bevinden.
 29. Dit apparaat kan worden gebruikt door **kinderen** van 8 jaar en ouder en door personen met verminderde fysieke, zintuiglijke of mentale vermogens of met een gebrek aan ervaring en kennis, mits zij onder toezicht staan of instructies hebben gekregen over het veilige gebruik van het apparaat en de daaruit voortvloeiende gevaren begrijpen. **Kinderen** mogen niet met het apparaat spelen. Reiniging en **onderhoud door de gebruiker** mogen niet worden uitgevoerd door **kinderen** zonder toezicht.
 30. Laat kinderen het apparaat alleen zonder toezicht gebruiken als ze vooraf zodanig zijn geïnstrueerd in het gebruik van het apparaat dat ze het veilig kunnen bedienen en zich absoluut bewust zijn van de gevaren die voortvloeien uit onjuist gebruik.
 31. Let er bij het uitpakken op dat de onderdelen van de verpakking buiten het bereik van kinderen en dieren blijven. **GEVAAR VOOR LETSEL! VERSTIKKINGSGEVAAR!**
 32. Gebruik alleen kookplaatbewakers die door de fabrikant van de kookplaat zijn ontwikkeld of in de gebruiksaanwijzing als geschikt zijn aangegeven of in het apparaat zijn geïntegreerd. Het gebruik van ongeschikte kookplaatbewakers kan tot ongelukken leiden!

LET OP!

1. Gebruik geen agressieve of bijtende reinigingsmiddelen en geen scherpe voorwerpen om het apparaat te reinigen, omdat deze het oppervlak kunnen beschadigen en scheuren in het glas kunnen veroorzaken.
2. Schakel de kookplaat niet in voordat u er een pan op hebt geplaatst.
3. Houd de kookplaat altijd schoon. Vervuilde plekken geven de kookwarmte niet volledig door.
4. Bescherm de kookplaat tegen vervuiling.
5. Schakel vervuilde delen onmiddellijk uit.
6. Schakel de hele kookplaat uit als er schade of storingen optreden.
7. Laat geen kookgerei met bereide gerechten die vet of olie bevatten onbeheerd op een ingeschakelde kookzone staan. Hete vetten of oliën kunnen spontaan ontbranden.
8. De messen van kookplaatschrapers zijn uiterst scherp. Snij uzelf niet aan de messen wanneer u de veiligheidsafdekking hebt verwijderd.
9. Metalen voorwerpen zoals messen, vorken, lepels en deksels mogen **niet op het oppervlak van het apparaat worden geplaatst**, omdat deze heet kunnen worden.
10. Het apparaat voldoet aan de huidige Europese veiligheidswetgeving. Wij willen echter uitdrukkelijk benadrukken dat deze conformiteit niets afdoet aan het feit dat de oppervlakken van het apparaat tijdens het gebruik **heet worden** en na gebruik nog **restwarmte afgeven**.
11. Het kookproces moet worden gecontroleerd. Een kort kookproces moet continu worden gecontroleerd.

LET OP!

1. Als u het apparaat verplaatst, houd het dan altijd aan de onderkant vast en til het voorzichtig op. Houd het apparaat daarbij rechtop.
2. Plaats of leg geen zware voorwerpen op de kookplaat.
3. Gebruik uitsluitend kookgerei dat geschikt is voor glaskeramik, anders kunt u het apparaat beschadigen.
4. Het apparaat moet door ten minste **twee personen** worden vervoerd en aangesloten.
5. Onthoud de posities van alle onderdelen van het apparaat wanneer u het uitpakt, voor het geval u het opnieuw moet inpakken en vervoeren.
6. Gebruik het apparaat niet voordat alle onderdelen op de juiste plaats zijn geïnstalleerd.
7. De ventilatieopeningen van het apparaat of de inbouwconstructie (indien uw apparaat geschikt is voor inbouw) moeten altijd vrij en

onbedekt zijn.

8. Het typeplaatje mag **nooit** onleesbaar worden gemaakt of worden verwijderd! **Als het typeplaatje onleesbaar is gemaakt of is verwijderd, vervalt elke garantieaanspraak!**

LEES DEZE INSTRUCTIES ZORGVULDIG DOOR EN BEWAAR
ZE OP EEN VEILIGE PLAATS.

★ Bij niet-naleving van deze instructies wordt geen aansprakelijkheid
aanvaard voor letsel of materiële schade.

2. Installatie

⚠ GEVAAR! Het apparaat mag **alleen** worden aangesloten op het elektriciteitsnet door een gekwalificeerde vakman (elektrotechnicus) die de wettelijke voorschriften van het land en de aanvullende voorschriften van het plaatselijke elektriciteitsbedrijf nauwkeurig kent en zorgvuldig naleeft. Voer de installatie **nooit** zelf uit. **GEVAAR VOOR ELEKTRISCHE SCHOKKEN!**

⚠ GEVAAR! Alle elektrische werkzaamheden moeten worden uitgevoerd door een gekwalificeerde vakman (elektrotechnicus). Er mogen geen wijzigingen of willekeurige veranderingen aan de stroomvoorziening worden aangebracht. De aansluiting moet worden uitgevoerd in overeenstemming met de plaatselijk geldende wettelijke voorschriften. **GEVAAR VOOR ELEKTRISCHE SCHOKKEN!**

⚠ WAARSCH De veiligheidsafstand tussen het kookoppervlak en een **kast** die zich erboven bevindt, moet **minimaal 450 mm** bedragen.

WAARSCHUWING! De veiligheidsafstand tussen het kookoppervlak en een **afzuigkap** erboven moet **minimaal 650 mm** bedragen.

⚠ LET OP! Het apparaat mag niet boven koelapparaten, vaatwassers en wasdrogers worden geïnstalleerd.

LET OP! Laat het apparaat zo installeren dat een optimale warmteafvoer mogelijk is om de bedrijfsveiligheid te garanderen.

LET OP! De en en de invloedszones **⚠** van de warmtestraling boven het werkblad moeten hittebestendig zijn.

⚠ LET OP! Ter voorkomen van schade moeten de verbindinglagen en lijm hittebestendig zijn.

2.1 Uitpakken en keuze van de standplaats

1. Pak het apparaat voorzichtig uit. Neem de aanwijzingen voor het afvoeren van het apparaat in deze gebruiksaanwijzing strikt in acht.
2. Het apparaat is mogelijk beveiligd voor transport met transportbeveiligingen. Verwijder deze volledig. Gebruik geen agressieve reinigingsmiddelen om resten van de transportbeveiligingen te verwijderen.
3. Controleer voordat u het apparaat aansluit of de netsnoer of het apparaat zelf geen beschadigingen vertoont.
4. Sluit het apparaat uitsluitend aan op een daarvoor bestemde en correct gearde aansluitdoos.
5. Plaats het apparaat niet op een plaats waar het in contact kan komen met water of regen, zodat de isolatie van de elektrische onderdelen niet wordt beschadigd.
6. Sluit het apparaat correct aan op de stroomvoorziening.

2.2 Vereisten vóór de installatie

- Het werkblad moet rechthoekig en vlak zijn en van hittebestendig materiaal zijn gemaakt. Er mogen geen onderdelen de installatieoppervlakte belemmeren.
- De installatie moet voldoen aan alle veiligheidseisen en relevante normen en wettelijke voorschriften.
- Gebruik hittebestendige en gemakkelijk te reinigen wandafwerkingen, zoals keramische tegels, voor de wandoppervlakken rondom de kookplaat.
- Kastdeuren en lades mogen niet in contact komen met het netsnoer.

- Het apparaat heeft een voldoende toevoer van verse lucht van buiten naar de onderkant nodig.
- Als het apparaat boven een oven wordt geïnstalleerd, moet de oven voorzien zijn van een behuizingskoeling.
- Installeer een thermische beveiliging onder de onderkant van het apparaat als u het boven een lade of kast installeert.
- De scheidingschakelaar moet gemakkelijk toegankelijk zijn.

2.3 Keuze van de installatieomgeving / afmetingen

Zaag de inbouwopening in het werkblad volgens de aanwijzingen op de tekening. Zorg voor een vrije ruimte van minimaal 50 mm rondom de opening voor de installatie en het gebruik. Het werkblad moet minimaal 30 mm dik zijn. Gebruik voor het werkblad uitsluitend hittebestendig materiaal om vervorming door de warmteafgifte van de kookplaat te voorkomen.

⚠ WAARSCH De veiligheidsafstand tussen het kookoppervlak en een **kast** erboven moet **minimaal 450 mm** bedragen.

⚠ WAARSCH De veiligheidsafstand tussen het kookoppervlak en een **afzuigkap** erboven moet **minimaal 650 mm** bedragen.

AFMETINGEN VAN DE KookPLAAT:

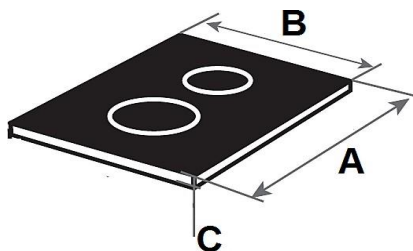

A= DIEPTE / B= BREEDTE / C= HOOGTE

A	B	C
520 mm	290 mm	51 mm

AFMETINGEN VAN DE INBOUWOPENING:

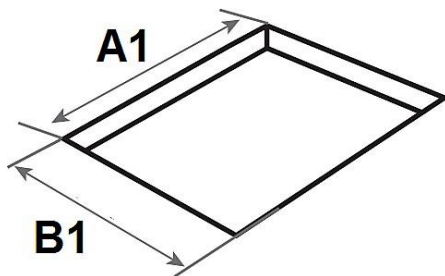

A 1= E DIEPTE / B 1= E BREEDTE

A 1	B 1
490 mm	270 mm

**MINIMALE VRIJE RUIMTE RONDOM DE
I N BOUWOPENING:**

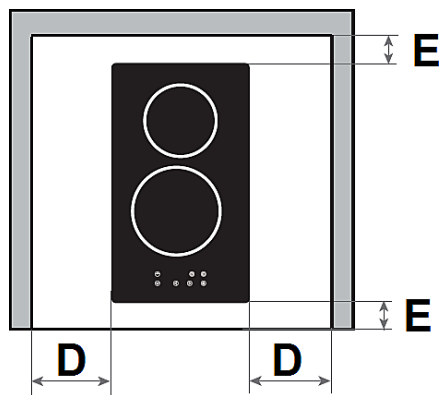

D	E
min. 50 mm	min. 50 mm

2.4 Inbouw van de kookplaat

⚠ GEVAAR! De kookplaat **moet door een gekwalificeerde vakman** worden geïnstalleerd. Voer de installatie nooit zelf uit. **GEVAAR VOOR ELEKTRISCHE SCHOKKEN!**

- ❗ De veiligheidsafstand tussen het kookoppervlak en een **kast** erboven moet **minimaal 450 mm** bedragen.
- ❗ De veiligheidsafstand tussen het kookoppervlak en een **afzuigkap** erboven moet **minimaal 650 mm** bedragen.
- ❗ Het apparaat mag niet boven koelkasten, vaatwassers en wasdrogers worden geïnstalleerd.
- ❗ Laat het apparaat zo installeren dat een optimale warmteafvoer mogelijk is om de bedrijfsveiligheid te waarborgen.
- ❗ De wand en de zones boven het werkblad die onder invloed van de warmteafgifte komen, moeten hittebestendig zijn.
- ❗ Om schade te voorkomen, moeten de composietlagen en lijmen hittebestendig zijn.
- ❗ Als de kookplaat boven een lade wordt geïnstalleerd, kunnen metalen voorwerpen die daarin worden bewaard zeer heet worden door de luchtcirculatie via het ventilatiesysteem van de kookplaat.
- ❖ De kookplaat moet altijd goed worden geventileerd. De luchtinlaat (**D**) en de luchtuitlaat (**E**) mogen op geen enkele wijze worden geblokkeerd (zie afb. hieronder). Het apparaat moet altijd in goede staat verkeren.

MINIMALE AFSTANDEN VOOR EEN GOEDE VENTILATIE:

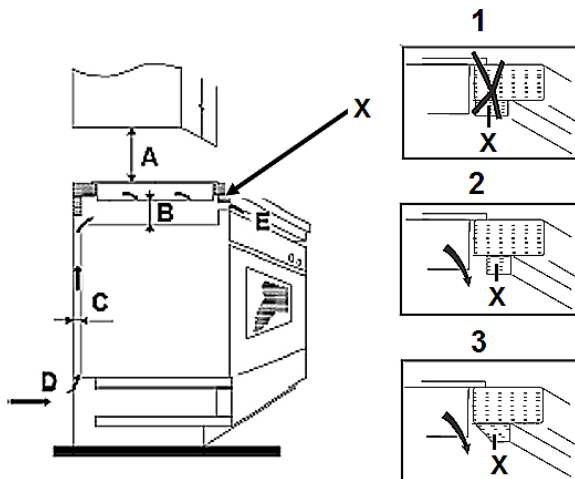

D= E VENTILATIESLEUCHT / B= E LUCHTUITLA

A	B	C	Dxml-ph-0000@deep.li nternalE VENTILATI ESLEUCHT	E
Kast ➤ min. 450 mm Afzuigkap ➤ min. 650 mm	min. 20 mm	min. 20 mm	Luchtinlaat	min. 5 mm

- ❖ De bovenste afsluitrand van het inbouwmeubel (1) mag niet direct tegen de inbouwopening (2) aansluiten. Breng de afsluitrand verspringend aan (1) of schuin af (3).

OPMERKING!

De minimale afstand B (20 mm) kan indien nodig worden verkort tot 10 mm, mits een hittebeschermingsbodem wordt gebruikt die bestand is tegen een temperatuur van minimaal 95 °C.

INBOUW VAN DE KOOKPLAAT:

1. **Voordat** u de kookplaat in het werkblad monteert, moet u de zelfklevende

afdichting correct aan de **onderkant** van de kookplaat bevestigen.

- i** De afdichting moet correct worden bevestigd. De buitenkant van de afdichting moet gelijk liggen met de buitenste onderrand van de kookplaat (zie afb. hieronder). De afdichting moet stevig tegen de onderrand van de kookplaat aanliggen (geen overlappingsen, geen openingen enz.) om te voorkomen dat later vloeistoffen enz. in de inbouwopening kunnen binnendringen.

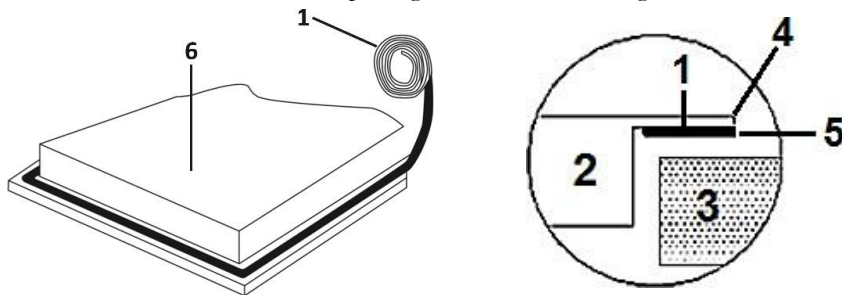

1	Afdichting
2	Kookplaat
3	Werkblad
4	Buitenrand van de kookplaat
5	Buitenkant van de afdichting
6	Onderkant van de kookplaat

2. Plaats de kookplaat in de inbouwopening en druk deze voorzichtig naar beneden totdat deze stevig op het werkblad rust.

3. Bevestig de kookplaat met de bevestigingsclips aan de onderkant van het werkblad (zie hieronder / BEVESTIGING VAN DE BEVESTIGINGSCLIP).

BEVESTIGING VAN DE BEVESTIGINGSCLIPS:

1. Bevestig de bevestigingsclips met de bijbehorende schroeven aan de **onderkant van de kookplaat** door het **ene uiteinde** van de bevestigingsclips in de voorgeboorde gaten te schroeven (zoals weergegeven in afbeelding 1 of 2 hieronder).

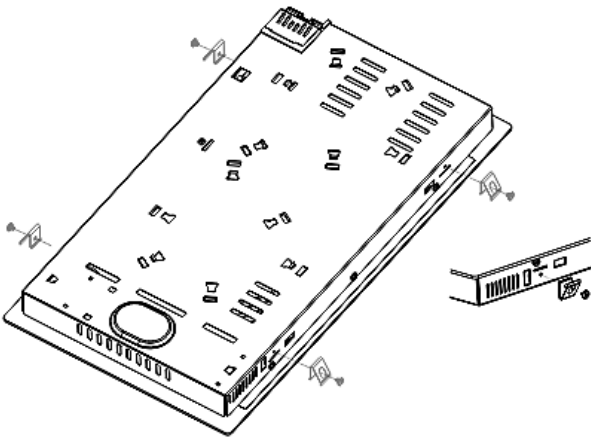

A	Schroef
B	Bevestigingsbeugel
C	Schroefgat
D	Onderkant van de kookplaat

2. Bevestig het **andere uiteinde** van de bevestigingsbeugels met de bijbehorende schroeven aan de **onderkant van het werkblad** om de kookplaat stevig en veilig te installeren.

2.5 Elektrische aansluiting

⚠ GEVAAR! Het apparaat mag alleen worden aangesloten op het elektriciteitsnet door een gekwalificeerde vakman (elektricien) die de wettelijke voorschriften van het land en de aanvullende voorschriften van het lokale elektriciteitsbedrijf nauwkeurig kent en zorgvuldig naleeft. **GEVAAR VOOR ELEKTRISCHE SCHOKKEN!**

⚠ GEVAAR! Alle elektrische werkzaamheden moeten worden uitgevoerd door een gekwalificeerde vakman (elektrotechnicus). Er mogen geen wijzigingen of willekeurige veranderingen aan de stroomvoorziening worden aangebracht. De aansluiting moet worden uitgevoerd in overeenstemming met de plaatselijk geldende wettelijke voorschriften. GEVAAR VOOR ELEKTRISCHE SCHOKKEN!

⚠ GEVAAR! Voer de installatie **nooit** zelf uit.
GEVAAR VOOR ELEKTRISCHE SCHOKKEN!

AANWIJZINGEN VOOR DE GEKWALIFICEERDE VAKMAN (ELEKTROTECHNICUS):

1. Gebruik voor het aansluiten van het apparaat uitsluitend een stekker (met aardingscontact) en een correct geaard veiligheidsstopcontact.
2. Het stroomnetwerk in uw woning moet geschikt zijn voor het opgenomen vermogen van het apparaat.
3. De netspanning moet overeenkomen met de waarden op het typeplaatje.
4. De netvoedingskabel moet bestand zijn tegen de waarden die op het typeplaatje staan aangegeven.
5. Gebruik geen adapters, spanningsverlagers of aftakkingen voor de aansluiting, omdat deze tot oververhitting kunnen leiden. BRANDGEVAAR!
6. De netkabel mag geen hete delen raken en moet zo worden gelegd dat de temperatuur niet hoger wordt dan 75^o C.
7. Als het stopcontact niet meer toegankelijk is voor de gebruiker **of als een vaste aansluiting van het apparaat vereist is**, moet bij de installatie een scheidingsinrichting voor elke pool worden ingebouwd. Als scheidingsinrichting worden schakelaars met een contactopening van minimaal 3 mm aangeduid. Hiertoe behoren LS-schakelaars, zekeringen en magneetschakelaars (EN 60335). De stroomtoevoer van het apparaat moet worden geregeld door een 16 A-stroomonderbreker. Raadpleeg bij twijfel de lokale bouwautoriteiten en informeer naar de relevante wettelijke voorschriften.
8. De netsnoer mag niet worden geknikt of geplet.
9. Controleer de netsnoer regelmatig. De netsnoer **mag alleen** door een gekwalificeerde vakman (elektrotechnicus) worden vervangen.

3. Bediening

- i** Lees de volledige gebruiksaanwijzing voordat u het apparaat voor het eerst in gebruik neemt. **Let daarbij vooral op de veiligheids- en waarschuwingsinstructies!**
- i** Verwijder **alle** beschermfolies die nog op het apparaat aanwezig zijn.

3.1 Kookplaat en bedieningspaneel

KOOKPLAAT:

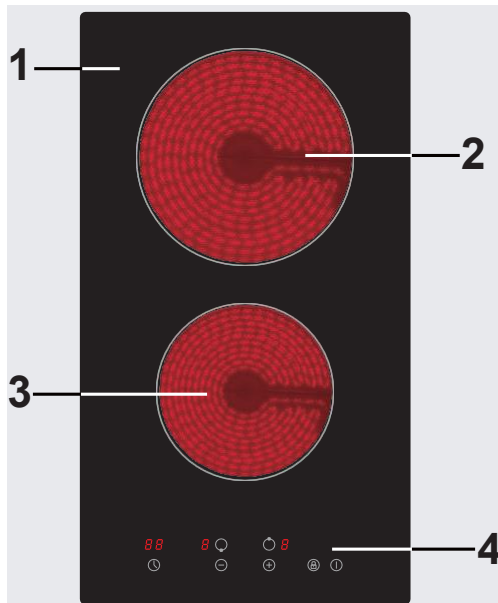

1	GLASKERAMISCHE PLAAT
2	KOOKZONE / Ø 190 mm / max. 1700 W
3	KOOKZONE / Ø 155 mm / max. 1200 W
4	BEDIENINGSPANEEL (zie onder)

BEDIENINGSPANEEL:

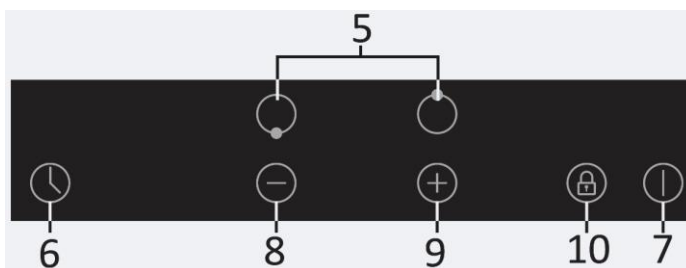

5	Sensortoetsen voor de SELECTIE VAN DE KOOKZONES
6	TIMER
7	Sensortoets: AAN / UIT
8	<u>SENSORTOETS: -</u> ➤ Voor het selecteren van de vermogensstanden van de kookzones (1 - 9) ➤ Voor het instellen van de timer
9	<u>SENSORKNOP: +</u> ➤ Voor het selecteren van de vermogensstanden van de kookzones (1 - 9) ➤ Voor het instellen van de timer
10	TOETSVERGRENDELING / KINDERSLOT

3.2 Bediening van de sensoren

- De sensortoetsen reageren op aanraking, zodat u geen druk hoeft uit te oefenen.
- Raak de sensoren aan met de onderkant van uw bovenste vinger, niet met uw vingertop (zie afbeelding hieronder).
- Na elke succesvolle invoer hoort u een geluidssignaal ¹ (pieptoon).
- Houd het bedieningspaneel altijd schoon en droog. Laat geen voorwerpen zoals kookgerei of doeken op het bedieningspaneel liggen. Zelfs een dun laagje water kan het gebruik van de sensortoetsen bemoeilijken.

¹ Uitrusting afhankelijk van het model

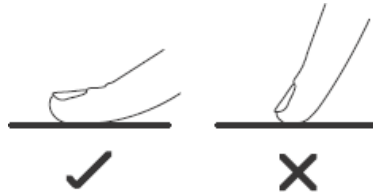

3.3 Voor het eerste gebruik

- ❖ Reinig het oppervlak van het apparaat (zie hoofdstuk REINIGING EN ONDERHOUD).

3.4 Geschikt kookgerei

i Gebruik alleen kookgerei met een bodem die geschikt is voor glaskeramik.

- ❖ Gebruik geen kookgerei met gekartelde of scherpe randen en ruwe of gebogen bodems.



- ❖ De bodem van uw kookgerei moet recht zijn, vlak op de keramische kookplaat liggen en dezelfde diameter hebben als de geselecteerde kookzone. Centreer het kookgerei altijd op de kookzone.

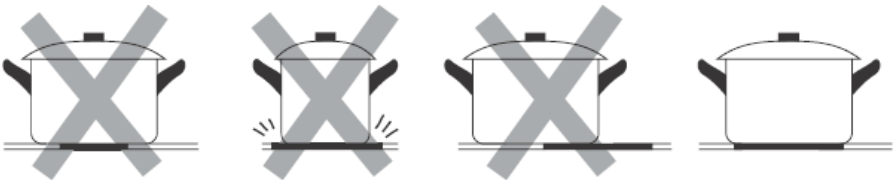

- ❖ Til het kookgerei altijd op wanneer u het op de kookplaat verplaatst. Schuif het niet over de keramische kookplaat, omdat u deze anders kunt krassen.

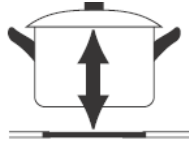

3.5 Een kookproces starten

⚠ WAARSCH Raak de kookzones/kookplaten **nooit** aan zolang het restwarmte-indicatielampje brandt. **VERBRANDINGSGEVAAR!**

i Nadat u het apparaat hebt ingeschakeld, klinkt er één keer een geluidssignaal en geven alle indicatoren '—' aan. Dit geeft aan dat het apparaat zich nu in de stand-bymodus bevindt.

1. Raak de AAN/UIT-sensor aan.	
2. Het display geeft .	
3. Plaats een geschikt kookgerei op de GEWENSTE KOOKZONE. De onderkant van het kookgerei en de kookzone moeten altijd schoon en droog zijn.	
4. Selecteer een kookzone met de bijbehorende sensortoets voor de KOKINGZONE-SELECTIE. De bijbehorende indicator knippert gedurende 5 seconden.	
5. Stel het vermogen in met de '+' en - sensor.	
➤ Elke kookzone is uitgerust met 9 vermogensstanden (1 - 9).	1 - 9

6. Als u binnen **1 minuut** geen instelling uitvoert, schakelt het apparaat automatisch uit. U begint dan opnieuw bij stap 1.

7. U kunt het vermogen tijdens het koken **op elk moment** wijzigen.

3.6 Na het beëindigen van een kookproces

1. Raak in de Kookzone-selectie de sensor aan van de kookzone die u wilt uitschakelen.



2. Schakel nu de BIJBEHORENDE KOOKZONE uit door deze met de - sensor op 0 te zetten.



3. Controleer of het display 0 en vervolgens H aangeeft.



4. Schakel het apparaat uit met de AAN/UIT-sensor.



5. Pas op voor het hete oppervlak van de kookzone! Een H geeft aan welke kookzones nog heet zijn. De H verdwijnt zodra de betreffende kookzone is afgekoeld tot een veilige temperatuur.



6. U kunt **de restwarmte** ook gebruiken als energiebesparende functie door verder te koken op kookzones die nog heet/warm zijn.

3.7 Toetsvergrendeling / kinderslot

- ❖ U kunt de sensortoetsen vergrendelen om ze te beveiligen tegen onbedoeld gebruik en tegen gebruik door kinderen.

DE SENSORTOETSEN VERGRENDELEN:

1. Raak en de
TOETSVERGRENDELING / KINDERSLOT.



2. LO licht op in het display.



3. **Alle** toetsen behalve de AAN/UIT-SENSOR zijn vergrendeld.

DE SENSORTOETSEN ONTGRENDELEN:

1. Controleer of het apparaat is ingeschakeld.



2. Raak en houdt en de
TOETSVERGRENDELING / KINDERSLOT
ingedrukt.



3. De LO op het display verdwijnt.

4. Alle toetsen zijn weer vrijgegeven.







5. U kunt het apparaat nu weer zoals gewoonlijk gebruiken.

OPMERKING! Als de sensortoetsen zijn vergrendeld, zijn **alle** sensoren **behalve** de AAN/UIT-SENSOR buiten werking. U kunt het apparaat in geval van nood altijd uitschakelen met de AAN/UIT-SENSOR, maar u moet daarna eerst de sensortoetsen ontgrendelen.

3.8 Gebruik van de timer

- ❖ De timer schakelt de betreffende kookzone automatisch uit wanneer de ingestelde tijd is verstreken.
- De maximaal instelbare tijd is 99 minuten.
- Als de gekozen tijd langer is dan 99 minuten, springt de timer automatisch terug naar 0.

AUTOMATISCHE UITSCHAKELING VAN EEN KOOKZONE:

1. Raak met SELECTIE VAN DE KOOKZONES de sensor aan van de kookzone waarvoor u de timer wilt instellen.	
2. Raak de sensor van de TIMER aan.	
3. Het TIMERDISPLAY geeft 10 weer en de enkele 0 begint te knipperen.	
4. Stel de tijd in met de sensor+ en -. ➤ + Raak de - of - sensor <u>eenmaal</u> aan om de waarde met 1 minuut te verhogen/verlagen.	
5. Raak de sensor van de TIMER aan. Het cijfer dat dat de tientallen aangeeft.	
6. Stel de tijd in met de+ - en - sensor. ➤ Als u <u>eenmaal</u> op '+ ' of '- ' drukt, wordt de waarde met 1 minuut verhoogd/verlaagd.	
7. Als u '+ ' of '- ' <u>aanhoudt</u> , wordt de waarde in <u>snel tempo</u> met 1 minuut verhoogd/verlaagd.	
8. Nadat de tijd is ingesteld, begint het aftellen. Het display geeft de resterende tijd weer.	

9. Om aan te geven welke kookzone is geselecteerd (bovenste / onderste kookzone), gaat er naast de TIMER-INDICATOR een rood lampje branden.



10. Wanneer de kooktijd is verstreken, klinkt er gedurende 30 seconden een geluidssignaal en schakelt de betreffende kookzone automatisch uit.



⚠ WAARSCH De andere kookzone blijft in werking als deze eerder is ingeschakeld.

DE TIMERFUNCTIE UITSCHAKELEN:

1. Raak de - SENSOR aan om de resterende tijd op 0 te zetten.



2. Als het display -00- weergeeft, is de TIMERFUNCTIE uitgeschakeld.

00

3.9 Waarschuwing voor restwarmte

Als het apparaat enige tijd in gebruik is geweest, geven de gebruikte kookzones ook na uitschakeling nog restwarmte af. Ter waarschuwing verschijnt de letter "H".

3.10 Automatische uitschakeling

De automatische uitschakeling is een veiligheidsfunctie van uw apparaat. De automatische uitschakeling vindt altijd plaats wanneer u bent vergeten een kookzone uit te schakelen na gebruik.

De vooraf ingestelde **automatische uitschakeltijden** vindt u in de volgende tabel:

VERMOGEN	AUTOMATISCHE UITSCHAKELING (UREN)
1	8
2	8
3	8
4	4
5	4
6	4
7	2
8	2
9	2

4. Aanwijzingen voor het koken

⚠ WAARSCH Wees uiterst voorzichtig tijdens het braden en frituren, omdat oliën en vetten zeer snel heet worden, vooral bij een hoge vermogensinstelling. Extreem hete oliën en vetten ontbranden spontaan en vormen daardoor een ernstig brandgevaar.

⚠ WAARSCH Probeer **NOOIT** een door olie of vet gevoede brand met water te blussen. Schakel in plaats daarvan het apparaat uit en doof de brand met een deksel of een branddeken.

4.1 Kooktips

- ❖ Zet het vermogen lager wanneer een pan zijn kooktemperatuur heeft bereikt.
- ❖ Het gebruik van een deksel verkort de kooktijd en bespaart energie, omdat de kookwarmte wordt vastgehouden.
- ❖ Gebruik zo min mogelijk vloeistoffen of vet om de kooktijd te verkorten.
- ❖ Begin het kookproces op een hoog vermogen. Verlaag vervolgens het vermogen wanneer het te koken voedsel is opgewarmd.

KOKEN OP EEN LAAG VUUR / RIJST KOKEN

- ❖ Op een laag vuur koken betekent sudderen bij ongeveer 85 °C, wanneer er af en toe belletjes aan het oppervlak van het kookvocht opkomen. Sudderen is de ideale manier om delicate soepen en stoofschotels te bereiden, omdat de smaken zich vrij kunnen ontwikkelen zonder dat het voedsel oververhit raakt. Sauzen op basis van eieren en met bloem verdikte sauzen moet u ook onder het kookpunt bereiden.
- ❖ Sommige kookprocessen, waaronder het koken van rijst volgens de absorptiemethode (= het volledig opnemen van het toegevoegde water), vereisen mogelijk een instelling boven het laagste vermogen, zodat het gerecht binnen de aanbevolen bereidingstijd goed gaar wordt.

BIEFSTUK BAKKEN

1. Laat het vlees voor het bakken ongeveer 20 minuten op kamertemperatuur rusten.
2. Verhit een koekenpan met een zware bodem.
3. Wrijf beide kanten van de steak in met olie. Doe een beetje olie in de hete pan en leg het vlees in de pan.
4. Draai het vlees tijdens het bakken slechts één keer om. De exacte baktijd is afhankelijk van de dikte van de steak en uw persoonlijke voorkeur voor de gaarheid (medium, medium rare, enz.). De baktijd kan dus variëren van 2 tot 8 minuten per kant. Druk op de steak om de gaarheid te controleren: hoe steviger hij aanvoelt, hoe gaarder hij is.
5. Laat de steak een paar minuten op een warm bord rusten, zodat hij voor het serveren lekker mals wordt.

AZBAKKEN

1. Kies een voor glaskeramik geschikte wok met een vlakke bodem of een grote braadpan.
2. Bereid alle ingrediënten voor en zet de benodigde kookgerei klaar. Het aanbraden moet snel gebeuren. Als u een grote hoeveelheid wilt bereiden, verdeel het dan in meerdere porties.
3. Verwarm de wok/koekenpan kort voor en voeg 2 eetlepels olie toe.
4. Bereid eerst het vlees. Leg het opzij en houd het warm.
5. Roer de groenten om. Als de groenten heet maar nog knapperig zijn, zet u het vuur lager. Voeg nu het vlees weer toe en eventueel een saus.
6. Roer alles nogmaals voorzichtig om, zodat alle ingrediënten goed warm worden.

4.2 Vermogensstanden

VERMOGENSSTANDEN :	GESCHIKTHEID (VOORBEELDEN):
Stand 1 - 2	<ul style="list-style-type: none"> ➤ Zacht opwarmen kleine hoeveelheden voedsel. ➤ Smelten van chocolade, boter enz. ➤ Voedingsmiddelen die snel aanbranden. ➤ Zachtjes sudderen. ➤ Langzaam opwarmen.
Stand 3 - 4	<ul style="list-style-type: none"> ➤ Naverwarmen. ➤ Snel sudderen. ➤ Rijst koken.
Stand 5 - 6	<ul style="list-style-type: none"> ➤ Pannenkoeken.
Stand 7 - 8	<ul style="list-style-type: none"> ➤ Bakken. ➤ Pasta koken.
Niveau 9	<ul style="list-style-type: none"> ➤ Ablassen. ➤ Bakken. ➤ Soep aan de kook brengen. ➤ Water koken.

4.3 Energie besparen

- ❖ Gebruik geschikt kookgerei.
- ❖ Kookgerei met een dikke en rechte bodem kan tot een derde energie besparen. Dek uw kookgerei af indien mogelijk; anders verbruikt u 4 keer zoveel energie.
- ❖ De diameter van het kookgerei mag niet kleiner zijn dan de diameter van de gebruikte kookring.
- ❖ Zorg ervoor dat de kookring en de bodem van het kookgerei schoon zijn.
- ❖ Vervuilingen kunnen de warmte-uitwisseling negatief beïnvloeden. Meerdere aangekoekte verontreinigingen kunnen vaak alleen nog met milieubelastende hulpmiddelen worden verwijderd.

- ❖ Dek uw kookgerei niet te vaak af (een potinhoud begint nooit te koken).
- ❖ U kunt de restwarmte van de kookzones gebruiken als energiebesparende functie door verder te koken op kookzones die nog heet/warm zijn.

5. Reiniging en onderhoud

⚠ WAARSCH Schakel het apparaat vóór het reinigen altijd uit en laat het **volledig afkoelen**. Koppel het apparaat vóór alle onderhoudswerkzaamheden los van de stroomvoorziening (schakel de betreffende zekering in de zekeringkast van de huisstroomvoorziening uit)!

⚠ WAARSCHUWING! Gebruik geen stoomreiniger. De stoom kan in contact komen met elektrische onderdelen en kortsluiting veroorzaken. **GEVAAR VOOR ELEKTRISCHE SCHOKKEN!**

REINIGINGSMIDDELEN:

- Gebruik **geen** schuurmiddelen!
- Gebruik **geen** organische reinigingsmiddelen!²
- Gebruik **geen** etherische oliën!
- Gebruik **nooit** oplosmiddelen!

REINIGING VAN DE KOOKPLAAT:

- Verwijder verontreinigingen zoals kookresten van het glazen oppervlak. Gebruik hiervoor een zachte doek.
- Schrob de glaskeramik niet.
- Gebruik voor het reinigen heet water en een speciale spons voor het reinigen van keramische glasplaten. Gebruik op de vervuilde plekken een speciaal product voor het reinigen van keramische glasplaten (verkrijgbaar in de supermarkt) en veeg deze vervolgens droog met een zachte doek.
- Gebruik een schraper die geschikt is voor gebruik op glaskeramik om eventuele resten te verwijderen. Een geschikt product van siliconen is het meest geschikt om de glaskeramik te beschermen.

² Bijv. azijn, citroenzuur enz.

SOORT VERVUILING

WERKWIJZE

VEILIGHEIDSINSTRUCTIES

ALLEEDAAGSE VERONTREINIGINGEN VAN DE GLASKERAMIEK (VINGERAFDrukKEN, VLEKKEN DOOR VOEDSEL OF NIET-SUIKERHOUDENDE SPATTEN).

- | | |
|---|--|
| <ol style="list-style-type: none">1. Koppel het apparaat los van de stroomvoorziening (huishoudelijke zekering).2. Gebruik een geschikt glaskeramisch reinigingsmiddel terwijl de glaskeramik nog warm is, maar niet heet!3. Afwassen met een zachte doek/keukenpapier en schoon water en droogwrijven.4. Schakel de stroomtoevoer van het apparaat weer in. | <ul style="list-style-type: none">➤ Als het apparaat niet is aangesloten op het stroomnet, brandt het restwarmte-indicatielampje niet. De kookzones kunnen dus nog steeds heet zijn. Wees uiterst voorzichtig!➤ Pannelappen, nylon reinigingsmiddelen en schuurmiddelen kunnen krassen op het glaskeramik veroorzaken. Lees altijd de productinformatie van uw reinigingsmiddelen om te controleren of deze geschikt zijn voor glaskeramik.➤ Laat nooit resten van reinigingsmiddelen op het glas achter, omdat dit blijvende vlekken kan veroorzaken. |
|---|--|

AANKOOKRESTEN, GESMOLTEN RESTEN EN VLEKKEN DOOR VERHITTE SUIKERHOUDENDE RESTEN OP DE GLASKERAMIEK.

<p>❖ Verwijderen dergelijke verontreinigingen onmiddellijk met een geschikte keramische schraper. Let op nog hete kookzones!</p> <ol style="list-style-type: none"> 1. Sluit het apparaat af van de stroomvoorziening (huishoudelijke zekering). 2. Houd de schraper in een hoek van 30° en schraap de verontreinigingen van de glaskeramiek naar een niet-warme plek. 3. Reinig de verontreinigingen met een theedoek/keukenpapier. 4. Volg stap 2 - 4 van het eerste deel van deze tabel. 	<p>➤ Verwijderen Verwijder dergelijke verontreinigingen zo snel mogelijk. Als deze op het keramische glas afkoelen, kunnen ze achteraf moeilijk te verwijderen zijn en ook het oppervlak van het keramische glas blijvend beschadigen.</p> <p>➤ Gebruik de keramische schraper uiterst voorzichtig, zodat u zich niet aan het mes snijdt, vooral niet wanneer u de veiligheidsafdekking hebt teruggeschoven.</p>
---	--

VERVUILINGEN OP DE SENSORTOETSSEN.

<ol style="list-style-type: none"> 1. Koppel het apparaat los van de stroomvoorziening (huishoudelijke zekering). 2. Verwijder de verontreiniging. 3. Veeg de sensortoetsen af met een vochtige spons of doek. 4. Veeg het hele gebied droog met keukenpapier. 5. Schakel de stroomtoevoer van het apparaat weer in. 	<p>Het apparaat kan piepen en uitschakelen. De sensortoetsen werken mogelijk niet goed als er vloeistof op zit. Veeg het bedieningspaneel goed droog voordat u het apparaat weer in gebruik neemt.</p>
---	--

6. Probleemoplossing

GA ALS VOLGT TE WERK IN GEVAL VAN EEN NOODSITUATIE OF EEN STORING:

1. Schakel het apparaat volledig uit.
2. Koppel het apparaat los van de stroomvoorziening (d.w.z. de betreffende zekering in de zekeringkast van de huisstroomvoorziening).
3. Neem contact op met de winkel waar u het apparaat hebt gekocht.

- Controleer de gegevens in de tabel voordat u contact opneemt met de winkel waar u het apparaat hebt gekocht.

FOUT	
MOGELIJKE OORZAAK	MAATREGELEN
HET APPARAAT KAN NIET WORDEN INGESHAKELD.	
<ul style="list-style-type: none"> ➤ Een onderbreking in de stroomtoevoer. 	<ul style="list-style-type: none"> ➤ Controleer of het apparaat is aangesloten op de stroomvoorziening. Controleer uw stoppenkast. Is er een stroomstoring of in uw woonwijk? woongebied een stroomstoring
DE SENSORTOETSEN REAGEREN NIET.	
<ul style="list-style-type: none"> ➤ De sensortoetsen zijn vergrendeld. 	<ul style="list-style-type: none"> ➤ Ontgrendel de sensortoetsen.
DE SENSORTOETSEN ZIJN MOEILIK TE BEDIENEN.	
<ul style="list-style-type: none"> ➤ Er zit een vloeistoffilm op de sensortoetsen. ➤ U heeft voor de de vingertop gebruikt. 	<ul style="list-style-type: none"> ➤ Droog de sensortoetsen. ➤ Gebruik de vingertop.
HET GLASKERAMIEK IS BEKRAS.	
<ul style="list-style-type: none"> ➤ Gebruik hebt ongeschikt kookgerei met ruwe en scherpe randen gebruikt. ➤ U hebt ongeschikte reinigingsmiddelen gebruikt, zoals schuurmiddelen. 	<ul style="list-style-type: none"> ➤ Gebruik kookgerei dat geschikt is voor glaskeramiek. ➤ Gebruik reinigingsmiddelen die geschikt zijn voor keramische kookplaten.
SOMMIGE PANNEN PRODUCEREN KRAKENDE OF KLIKKENDE GELUIDEN GELUIDEN.	

<p>➤ Dit kan worden veroorzaakt door de manier waarop uw kookgerei is vervaardigd (lagen van verschillende metalen).</p>	<p>➤ Dit is normaal bij dergelijk kookgerei en duidt niet op een defect.</p>
--	--

ZOEMEND GELUID BIJ HOGE VERMOGENSINSTELLING.

<p>➤ Wordt veroorzaakt door inductiekoken.</p>	<p>➤ Normale bedrijfsstatus, maar het zoemen moet zachter worden of stoppen wanneer u het vermogen verlaagt.</p>
--	--

ER KOMEN VENTILATIEGELUIDEN UIT HET APPARAAT.

<p>➤ De ingebouwde ventilator beschermt de elektronica tegen oververhitting en kan ook na het uitschakelen van het apparaat nog een tijd lang xml-ph</p>	<p>➤ Normale bedrijfsstatus. Koppel het apparaat niet los van de stroomvoorziening terwijl de ventilator draait.</p>
--	--

KOOKGEREI WORDT NIET VERWARMD / HET DISPLAY GEEFT LICHT OP.

- | | |
|---|---|
| ➤ Kookgerei wordt niet herkend als het ongeschikt, te klein of verkeerd geplaatst is. | ➤ Gebruik geschikt kookgerei met een diameter die overeenkomt met de kookzone . Plaats deze in het midden op de kookzone. |
|---|---|

HET APPARAAT OF EEN KOOKZONE SCHAKELT ONVERWACHT UIT, ER KLINKT EEN AKOESTISCH SIGNAL EN ER WORDT EEN FOUTCODE WEERGEGEVEN³ (MEESTAL AFWISSELEND MET ÉÉN OF TWEE CIJFERS OP HET TIMERDISPLAY).

- | | |
|-----------------------|---|
| ➤ Technische storing. | ➤ Noteer de foutcode, koppel het apparaat los van de stroomvoorziening en neem contact op met de winkel waar u het apparaat hebt gekocht. |
|-----------------------|---|

i Als het apparaat storingen vertoont die afwijken van de hierboven beschreven storingen, of als u alle punten op de lijst hebt gecontroleerd maar het probleem niet hebt kunnen verhelpen, neem dan contact op met de winkel waar u het apparaat hebt gekocht.

7. Foutcodes

Weergave	Mogelijk probleem	Mogelijke oplossing
E0 & herhaaldelijk akoestisch signaal	Oververhittingsbeveiliging: de kookplaat is oververhit.	Stop met koken en wacht tot de kookplaat is afgekoeld. Neem contact op met de klantenservice.
E1	Storing van de thermische sensor	Neem contact op met de klantenservice.

³ Uitrusting afhankelijk van het model

8. Technische gegevens

Type apparaat	Glaskeramische dubbele kookplaat
Bedieningspaneel	Touch Control
Materiaal	Glaskeramik
Aantal kookzones	2
Diameter kookzones voor / achter	155 mm / 190 mm
Vermogen kookzones voor / achter	1*1200 W / 1*1700 W
Maximaal vermogen	2900 W
Ingangsspanning	220 - 240 V AC
Frequentie	50-60 Hz
Restwarmte-indicator	✓
Timer / instelbare tijd	✓ / tot 99 minuten
Kabellengte	100 cm
Verwarmingsstanden	9 per kookzone
Afmetingen uitsparing B*D in cm	27,00*49,00
Inbouwdiepte in cm	4,7
Productafmetingen H*B*D in cm	5,1*29,00*52,00
Netto-/bruto gewicht in kg	4,20 / 4,60

❖ Technische wijzigingen voorbehouden.

20 minuten na het starten zonder verdere bediening of na het einde van het programma/de functie schakelt het apparaat automatisch over naar de stand-bymodus. Het vermogen in de stand-bymodus is niet hoger dan 0,8 watt.

9. Afvalverwerking

1. Let er bij het uitpakken op dat de onderdelen van de verpakking (polyethyleen zakken, stukken polystyreen) buiten het bereik van kinderen en dieren blijven. **VERSTIKKINGSGEVAAR!**
2. Niet meer gebruikte en oude apparaten moeten worden ingeleverd bij het daarvoor bestemde afvalverwerkingsbedrijf. Nooit blootstellen aan open vuur.
3. Voordat u een oud apparaat weggooit, **moet u het eerst onbruikbaar maken!** Dit betekent dat u altijd de stekker uit het stopcontact moet halen en vervolgens de stroomkabel van het apparaat moet afknippen en samen met de stekker verwijderen en weggooien.
4. Gooi papier en karton in de daarvoor bestemde containers.
5. Gooi kunststoffen weg in de daarvoor bestemde containers.
6. Als er in uw woonomgeving geen geschikte afvalbakken zijn, breng deze materialen dan naar een geschikt gemeentelijk inzamelpunt.
7. Meer informatie kunt u krijgen bij uw vakhandelaar of bij uw gemeentelijke afvalverwerkingsbedrijf.



Alle materialen die met dit symbool zijn gemarkeerd, zijn recyclebaar.



Alle beschikbare informatie over afvalscheiding kunt u verkrijgen bij uw lokale autoriteiten.

10. Garantievoorwaarden

voor grote elektrische apparaten van PKM GmbH & Co. KG, Neuer Wall 2, 47441 Moers.

De fabrikant garandeert **de consument** gedurende 24 maanden, gerekend vanaf de dag van aankoop, dat het materiaal en de fabricage vrij zijn van gebreken. Naast de rechten uit de garantie heeft de consument de wettelijke garantierechten die hij kan doen gelden tegen de verkoper bij wie hij het apparaat heeft gekocht. Deze worden niet beperkt door de garantie.

De garantieaanspraak moet door de koper worden aangetoond door overlegging van het aankoopbewijs met aankoop- en/of leveringsdatum en **onmiddellijk na constatering en binnen 24 maanden** na levering aan de eerste afnemer worden gemeld. De garantie geeft geen recht op ontbinding van de koopovereenkomst of vermindering (verlaging van de koopprijs). Vervangen onderdelen of omgeruilde apparaten worden ons eigendom.

De garantieclaim strekt zich niet uit tot:

1. breekbare onderdelen zoals kunststof of glas of gloeilampen;
2. kleine afwijkingen van de PKM-producten van de beoogde eigenschappen die geen invloed hebben op de gebruikswaarde van het product;
3. schade als gevolg van bedieningsfouten,
4. schade door agressieve omgevingsinvloeden, chemicaliën, reinigingsmiddelen;
5. schade aan het product die is veroorzaakt door ondeskundige installatie of transport;
6. schade als gevolg van niet-normaal huishoudelijk gebruik;
7. schade die buiten het apparaat is ontstaan door een PKM-product - voor zover aansprakelijkheid niet dwingend is voorgeschreven door de wet.

De garantie vervalt bij:

1. Niet opvolgen van de installatie- en gebruiksaanwijzing;
2. reparatie door ondeskundige personen;
3. schade veroorzaakt door de verkoper, installateur of derden;
4. onjuiste installatie of inbedrijfstelling;
5. onvoldoende of onjuist onderhoud;
6. apparaten die niet worden gebruikt voor het beoogde doel;
7. schade door overmacht of natuurrampen, in het bijzonder, maar niet uitsluitend, brand of explosie.

Garantiediensten leiden niet tot verlenging van de garantieperiode en er gaat geen nieuwe garantieperiode in.

Het geografische toepassingsgebied van de garantie strekt zich uit tot apparaten die zijn gekocht en gebruikt in Duitsland, Oostenrijk, België, Luxemburg en Nederland.

TECHNOLOGIE VOOR HET HUISHOUDEN

SERVICE-INFORMATIE



TECHNOLOGIE VOOR HUISHOUDELIJK GEBRUIK

Neem contact op met de winkel waar u het apparaat hebt gekocht.

Wijzigingen voorbehouden

STAND

19-08-2025