

- ① **Aufbauanleitung Gerätehaus „Europa“**  
silber-metallic/ quarzgrau / dunkelgrün / dunkelgrau-metallic
- ② **Assembly manual for garden shed „Europa“**  
silber metallic / dark grey metallic / quartz grey / dark green
- ③ **Instruction de montage pour abri de jardin „Europa“**  
argent métallique / gris-quartz / vert foncé / gris foncé métallique
- ④ **Istruzioni di montaggio Casetta portattrezzi "Europa"**  
argento metallizzato / grigio quarzo / verde scuro / grigio scuro metallizzato

**Ihre Zufriedenheit ist uns wichtig!**  
[www.biohort.com/garantieschein](http://www.biohort.com/garantieschein)

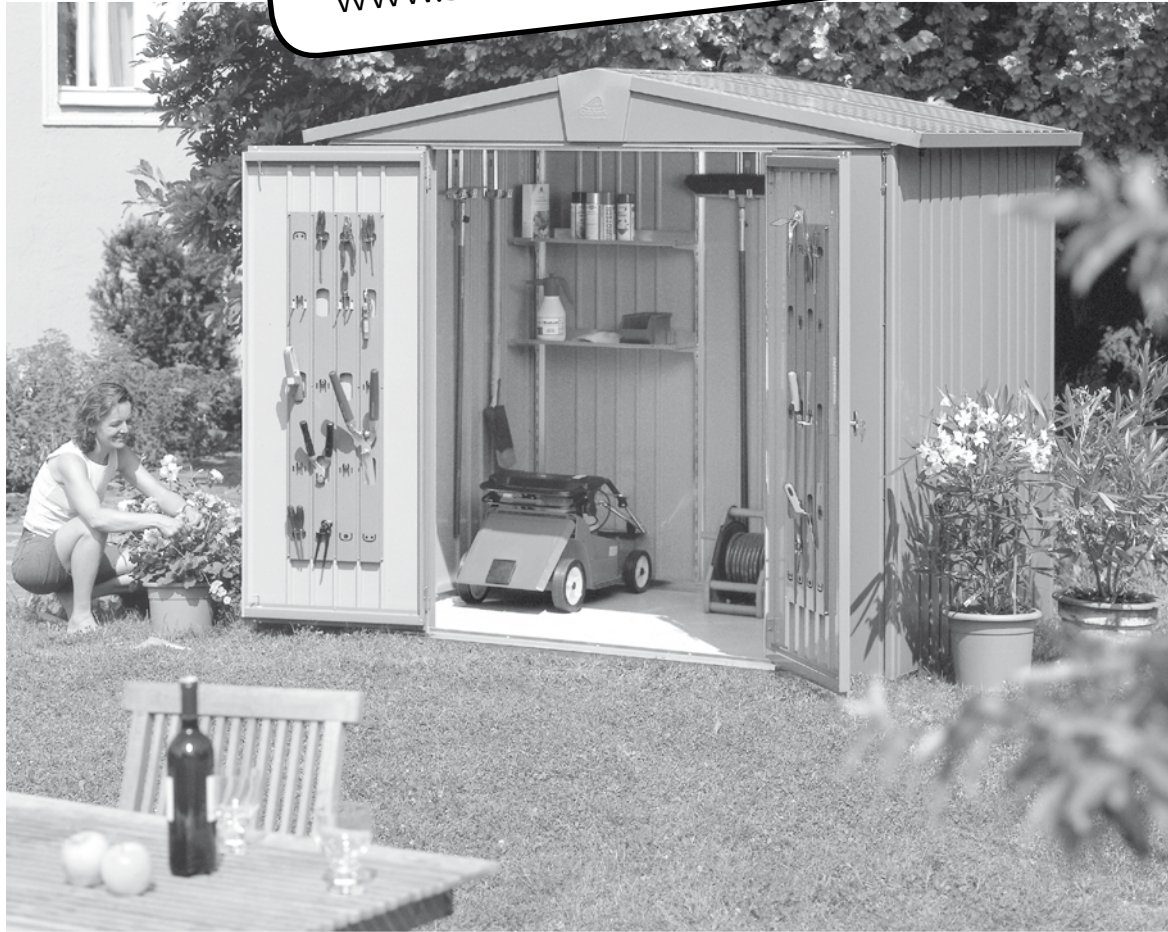



D

### ACHTUNG:

- Gerätehaus nicht bei Wind zusammenbauen
- unbedingt Arbeitshandschuhe für Montage und Reinigung verwenden
- einige Blechteile können scharfkantig sein – Verletzungsgefahr!
- Sturmfeste Verankerung nicht vergessen!

### HINWEISE ZUR MONTAGE:

- Die vorliegende Aufbauanleitung zeigt den Zusammenbau des Gerätehauses „EUROPA“ der Größe 3. Die Aufbauanleitung gilt sinngemäß auch für die Größen 1, 2, 2A, 3, 4, 4A, 5, 6, 7, für die Standardfarben quarzgrau, dunkelgrün, dunkelgrau-metallic und silber-metallic
- Die Stückliste und der Grundriß für alle Größen liegen bei.
- Vor Montage bitte bedenken, dass die Flügeltüren auch außermittig und in einer Seitenwand eingebaut werden können.
- Schraubenmuttern erst am Ende der Montage (nach rechtwinkeligem Einrichten der Seitenwände/Türflügel) festziehen!

### PFLEGE UND WARTUNG:

- Ölen Sie das Schloß und die Scharniere jährlich
- Dach von Laub freihalten, keine Chemikalien lagern
- Kratzer sofort mit beiliegender Lack ausbessern
- Sonnenmilch und andere Cremen mit Wasser und Seife entfernen - KEINE scheuernden Reinigungsmittel verwenden!

GB

### ATTENTION:

- Do not attempt to assemble the shed on a windy day.
- Wear working gloves when assembling or maintaining the shed.
- Risk of injury - Some of the metal pieces may have sharp edges.
- Do not forget to anchor the shed against gale force wind!

### ASSEMBLY NOTES:

- Although the assembly manual provided shows the erection of the garden shed model "Europa", size 3, in dark brown finish it is also valid for all sizes and colours regarding this product.
- A parts list and plan view for all the shed sizes is included with this manual.
- Before starting assembly, please consider the possibility of installing the door wings in a position other than the one shown. (e.g. off-centre or in the side wall)
- Do not tighten the nuts until the shed is erected and the side panels/doors are correctly installed!

### CARE AND MAINTENANCE:

- Lubricate the hinges and the lock once a year.
- Keep the roof free of leaves, do not store chemicals.
- Touch-up scratches immediately with the paint provided.
- Only use water and soap for cleaning.

F

### ATTENTION:

- Ne pas assembler quand il y a du vent
- Portez absolument des gants de travail pour le montage et le nettoyage
- Certaines tôles peuvent avoir des arêtes tranchantes – danger de blessures!
- N'oubliez pas l'ancrage contre la tempête!

### REMARQUES CONCERNANT LE MONTAGE:

- Cette instruction de montage décrit l'assemblage d'un abri de jardin « Europa » taille 3, marron foncé. Valable par analogie pour toutes les autres tailles et couleurs.
- Ci-joint un inventaire des pièces et un plan de l'abri pour toutes les tailles.
- Considérez le fait que les portes peuvent être montées de façon excentrique ou dans une des parois latérales.
- Ne serrer les écrous à fond qu'à la fin du montage (après positionnement d'équerre des parois latérales et des battants de porte)!

### ENTRETIEN:

- Graissez la serrure et les charnières chaque année
- Débarrassez le toit de feuillage, ne pas stocker de produits chimiques
- Corrigez immédiatement les rayures avec la laque jointe
- Pour retirer les substances grasses, utiliser de l'eau avec du liquide vaisselle et surtout ne pas utiliser de produits abrasifs.

I

### ATTENZIONE:

- Non montare la casetta con tempo ventoso
- Portare sempre guanti da lavoro per montare e pulire la casetta
- Qualche componente in lamiera può avere spigoli taglienti - pericolo di lesioni!
- Non dimenticare l'ancoraggio antitempesta!

### CONSIGLI PER IL MONTAGGIO:

- Le istruzioni qui descritte sono riferite alla casetta modello EUROPA misura 3. Per analogia valgono anche per le misure 1, 2, 2A, 3, 4, 4A, 5, 6, 7, per tutte le casette nei colori standard e quelle verniciate con colori speciali.
- Viene allegata la lista dei componenti e la pianta di tutte le altre misure.
- Prima del montaggio considerare la possibilità di montare le porte a cerniera in posizione decentrata o sulle pareti laterali.
- Serrare a fondo i dadi solo a montaggio completato (una volta messe in squadra le pareti e i battenti della porta)!

### MANUTENZIONE:

- Lubrificare la serratura e le cerniere a cadenza annuale
- Mantenere il tetto libero da foglie e non lasciare prodotti chimici all'interno della casetta
- Ritoccare immediatamente eventuali graffi con la vernice fornita in confezione

# Maße und Vorschläge für das Fundament

Dimensions and proposals for the foundation  
 Dimensions et recommandations pour les fondations  
 Dimensioni e proposte per il basamento

Das passende Befestigungsmaterial (Schrauben und Dübel) finden Sie im Kleinteile-Päckchen.

**GB** The appropriate screws and dowels are included in the small part packet.

**F** Vous trouverez le matériel de fixation (vis et chevilles) dans le paquet de vis.

**I** I dispositivi di fissaggio (viti e tasselli) sono contenuti nel sacchetto di minuteria.

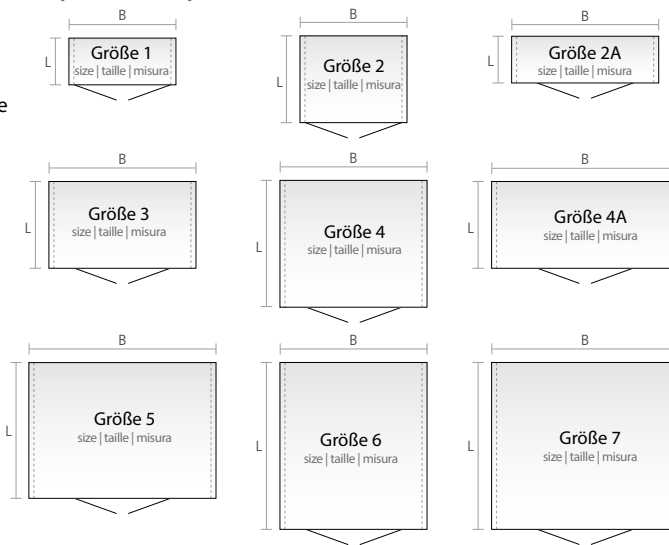

**B:** Fundamentbreite  
 foundation width  
 longueur de fondation  
 Larghezza del basamento

**L:** Fundamentlänge  
 foundation length  
 largeur de fondation  
 Lunghezza del basamento

Größe size taille misura	Maß für Fundament foundation dimensions dimensions de fondation dimensioni del basamento (cm)
1	B 155 x L 83 cm
2	B 155 x L 155 cm
2A	B 227 x L 83 cm
3	B 227 x L 227 cm
4	B 227 x L 227 cm
4A	B 299 x L 155 cm
5	B 299 x L 227 cm
6	B 227 x L 299 cm
7	B 299 x L 299 cm

## ACHTUNG | ATTENTION ATTENTION | ATTENTIE



Die Verankerung ist wichtig, denken Sie an Sturmböen!

Secure anchoring is very important, consider the effects of stormy weather!

L'ancrage est important, pensez aux rafales de vent !

L'ancoraggio della casetta è importante - pericolo in caso di raffiche di vento!!!

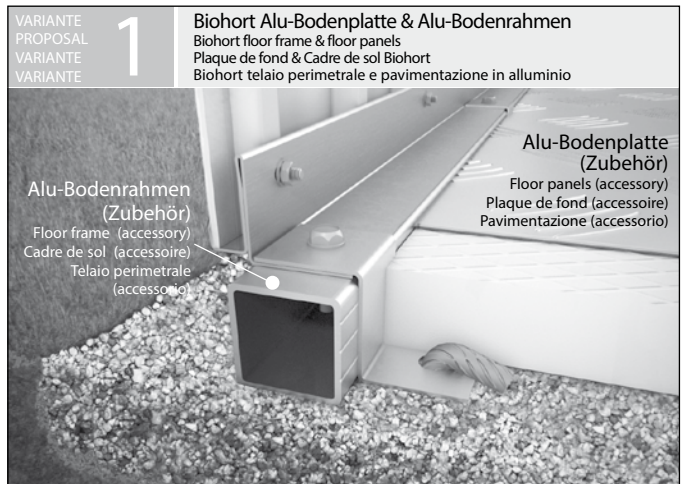

- Weitere Details betreffend Fundament finden Sie auch unter [www.biohort.com/Fundament](http://www.biohort.com/Fundament)
- Further details about foundations you will find on [www.biohort.com/foundation](http://www.biohort.com/foundation)
- Pour détails supplémentaires veuillez consulter [www.biohort.com/fondations](http://www.biohort.com/fondations)
- Per ulteriori dettagli circa il basamento visitare il sito [www.biohort.com/basamento](http://www.biohort.com/basamento)

# Übersicht Profile

Profile overview • Vue d'ensemble des profils • Panoramica dei profili

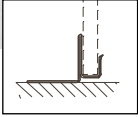
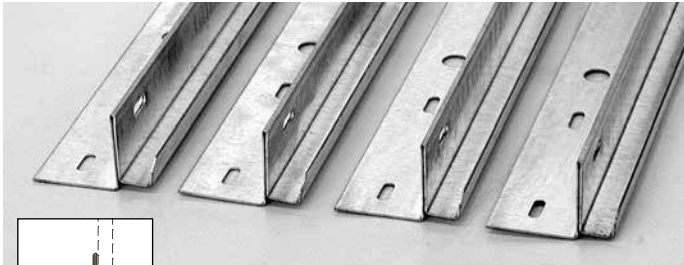

**Bodenprofil** (verzinkt) (A) bottom frame (galvanised) (A)  
 profil de sol (galvanisé) (A) profilo a pavimento (zincato) (A)

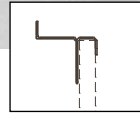
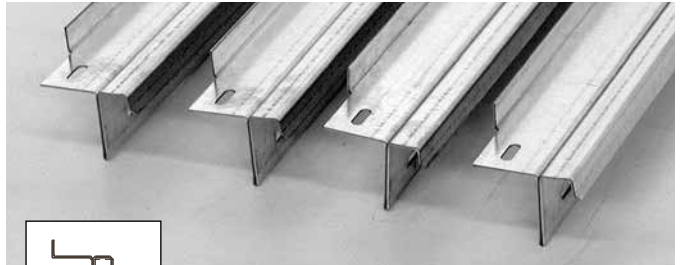

**Kopfprofil** (verzinkt) (B) top profile (galvanised) (B)  
 profil de tête (galvanisé) (B) profilo di testa (zincato) (B)

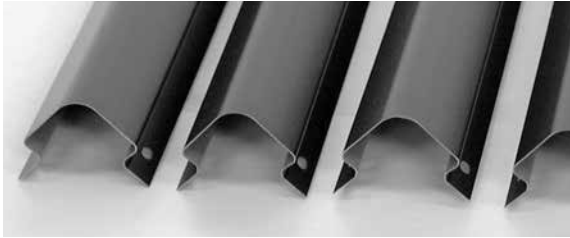

**Eckverkleidung** (C) corner panelling (C)  
 revêtement d'angle (C) rivestimento angolare (C)



**Türanschlagleiste** (D) door posts (D)  
 battement de porte (D) listelli di battuta porta (D)

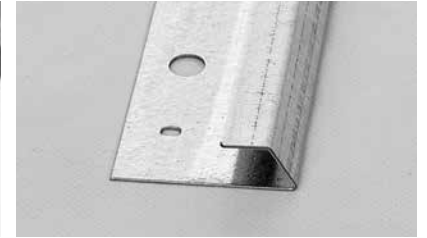

**Türbodenschwelle** (E) door sill (E)  
 seuil (E) soglia della porta (E)

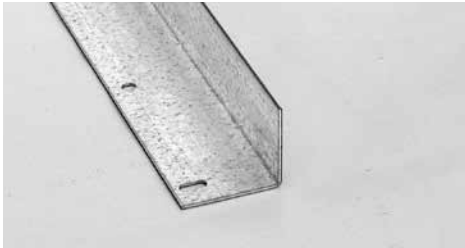

**Versteifung für Kopfprofil** (F) bracing for top frame (F)  
 renfort pour profil de tête (F) rinforzo per profilo di testa (F)



**Dachauflage** (G) roof support profiles (G)  
 support de toit (G) profilo di appoggio del tetto (G)

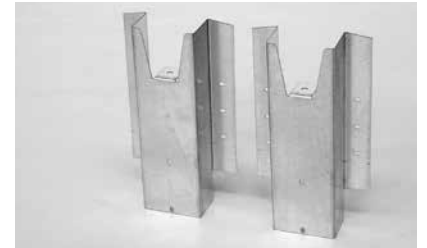

**Firststütze** (H) roof ridge support (H)  
 support de faîtière (H) sostegno colmo (H)

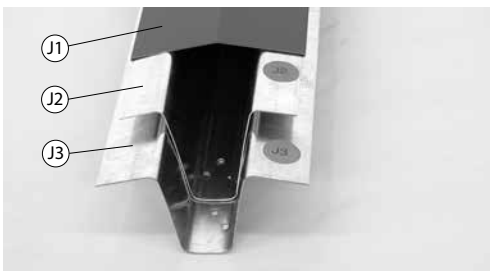

**Firstabdeckung** (J1) roof ridge cover (J1)  
 Firstträger oben (J2) upper roof ridge beam (J2)  
 Firstträger unten (J3) lower roof ridge beam (J3)  
 couverture de faîtière (J1) copertura colmo (J1)  
 poutre de faîtage sup. (J2) supporto colmo superiore (J2)  
 poutre de faîtage inf. (J3) supporto colmo inferiore (J3)

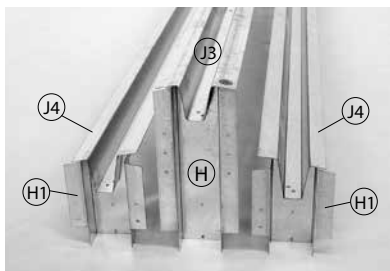

Nur Gr. 5 u. 7 / Sizes 5 and 7 only  
 Taille 5 + 7 / Misura 5 + 7  
**Dachträger** (J4) und **Firststütze** (H1)  
 Roof beams (J4) and ridge supports (H1)  
 porte-toit (J4) et support de faîtière (H1)  
 trave tetto (J4) sostegno colmo (H1)



**Dachrinne** (K) gutters (K)  
 gouttière (K) grondaia (K)



**Logoblech** (L) logo en tôle (L)  
 logo panels (L) testata con marchio (L)



**Abdeckleiste Kopfprofil** (B1) capping for top profile (B1)  
 cache profil de tête (B1) listello di copertura per profilo di testa (B1)



**Regalsteher** (M) shelf support profiles (M)  
 montant d'étagère (M) montante per scaffale (M)

# ZusammenbausCHRITTE

assembly sequence • plan de construction • sequenza di montaggio

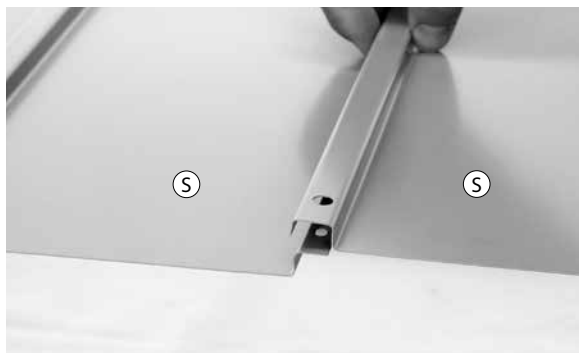

- 1.** Beginnen Sie mit dem Zusammensetzen der Seitenwände und der Rückwand. Legen Sie dafür die entsprechende Anzahl (s. Grundriß bei Stückliste) von Seiten-/Rückwandelementen (S) (Länge = 176 cm) auf einen ebenen Untergrund auf. Die Innenseite (grauweiß) ist oben. Verbinden Sie pro Seitenwand/Rückwand eine Eckverkleidung (C) am Ende jener Seite, wo eine ganze Sicke (U-Form) ist. Die Seitenwandelemente (S)/ Eckverkleidung (C) nur mit den mittleren Schrauben zusammenschrauben (siehe Pfeile!).

Begin with the assembly of the side and back walls. Place the appropriate number (see attached plan view in the parts list) of side panels (S) (L=176cm) on a flat surface. The inside (greyish white) facing upwards. Connect one corner panel (C) to the end of each side wall/ back wall element at the U-shaped end. Fasten the panels / corner element together with bolts in the middle only (see arrows and diagram!).

Commencez par l'assemblage des parois latérales et de la paroi arrière. Posez sur une surface plane le nombre correspondant (voir plan dans l'inventaire des pièces) d'éléments de parois latérales et arrière (S) (longueur 176 cm). La face interne (blanc gris) est en haut. Raccordez par paroi latérale / paroi arrière un revêtement d'angle (C) à la partie qui se finit par une moulure entière (forme en U). Ne fixez les éléments de parois latérales / revêtement d'angle que par la vis du milieu (voir flèche !).

Iniziare il montaggio con le pareti laterali e la parete posteriore. Appoggiare il numero di componenti corrispondenti (S) di lunghezza 176 cm (facendo riferimento all'elenco dei pezzi e ai disegni allegati) su una superficie piana. La superficie di colore bianco grigiastro deve essere rivolta verso l'alto. Collegare quella estremità della parete laterale/posteriore avente una scanalatura a „U“ con il rivestimento angolare (C). Avvitare gli elementi delle pareti laterali (S) / rivestimento angolare (C) soltanto con le viti centrali (vedere frecce).

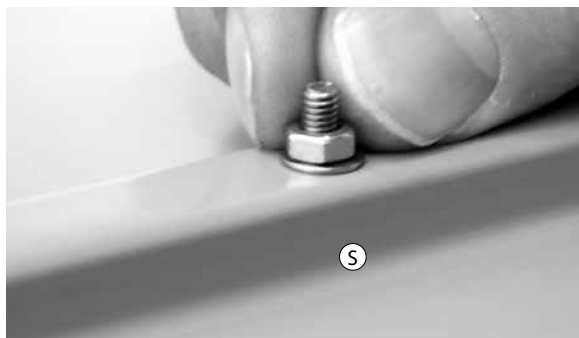
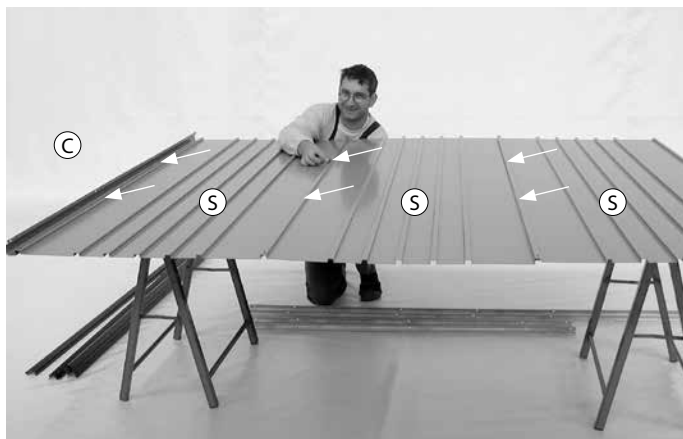

## Prinzip Schraubverbindung

bolt connection principle /  
principe de fixation à vis /  
principio di fissaggio a vite

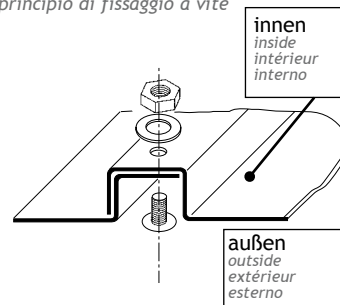

**2.** Schieben sie wie dargestellt das Bodenprofil (A) und das Kopfprofil (B) auf die Seitenwandelemente (S). Befestigen Sie die Profile. Die Schraubverbindungen an den beiden seitlichen Enden werden erst später hergestellt. (siehe Pfeil!)

(GB) Slip the bottom (A) and the top (B) frames as shown onto the panels (S). Fasten the top and bottom frames to the panels. Do not yet fit the bolts at the ends (see arrow).

(F) Faites glisser comme sur l'image le profil de sol (A) et de tête (B) sur les éléments (S). Fixez les profils. Les vis aux 2 extrémités des côtés ne seront fixées qu'à la fin du montage.

(I) Infilare e fissare il profilo a pavimento (A) e il profilo di testa (B) sulle pareti laterali (S). Il fissaggio alle estremità va effettuato in un secondo momento (vedere freccia).

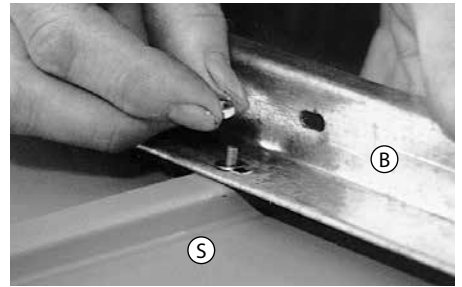
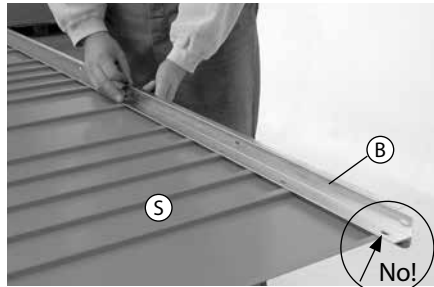
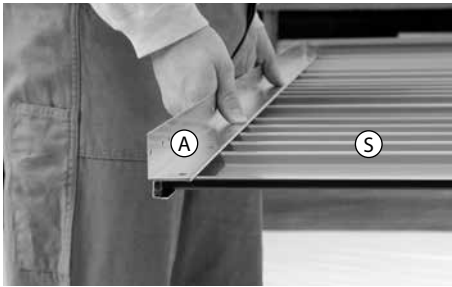
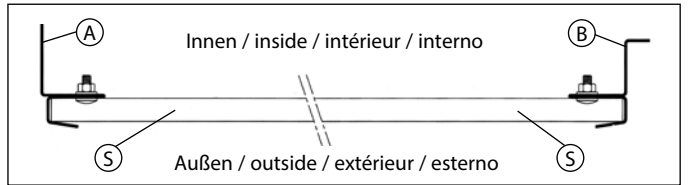

**3.** Die Vorderwand bauen Sie ebenso zusammen. Sie sparen lediglich den Platz für die Flügeltüren aus und montieren zusätzlich die beiden Türanschlagleisten (D) wie dargestellt. Bitte beachten Sie, daß Sie ab Größe 3 die Türen auch außermittig positionieren können. Die Türbodenschwelle (E) befestigen Sie wie abgebildet. **ACHTUNG: Sollten Sie beabsichtigen die Bodenschwellen-Rampe (Zubehör) einzubauen, darf die Türbodenschwelle (E) nicht montiert werden. Ein nachträglicher Ausbau ist schwierig.** Weiters können Sie die 4 Scharnierunterteile gemeinsam mit den 4 Versteifungen an den Türanschlagleisten (D) montieren. => Beachten Sie die Prägungen auf den Scharnieren (L=links, R=rechts).

(GB) Construct the front wall in a similar fashion. Only now leaving space for the doors, position both door posts (D) as shown.  
NOTE: from size 3 onwards, the doors can be positioned off-centre. You can now mount the door sill (E) onto the bottom frame (A). If you intend to insert the Ramp (Accessories), please dont install the door sill (E). It's not easy to remove them after assembly. Furthermore you can position the 4 lower parts of the hinges along with the 4 braces to the door posts (D). Pay attention to the markings on the hinges (L = Left, R = Right)

(F) Assemblez de la même façon la paroi de devant en intégrant les portes. Laissez la place nécessaire pour les battants de porte et montez les deux battements de porte (D) comme sur l'image. A partir de la taille 3, vous pouvez aussi monter les portes de façon excentrique. Vous pouvez déjà fixer le seuil de la porte (E). Attention : Si vous souhaitez installer le seuil de rampe (accessoire), vous ne devez pas monter le seuil de porte (E). Démonter ultérieurement le seuil est difficile. Le profil de sol suffit (A). Vous pouvez monter les 4 parties inférieures des charnières avec leurs 4 renforts aux battements de porte (D). => Respectez les inscriptions sur les charnières L= gauche, R= droite.

(I) Montare in modo analogo la parete frontale. Lasciare libero lo spazio previsto per le porte a battente e montare in aggiunta i profili di battuta porte (D) come illustrato. Vi ricordiamo che a partire dalla misura 3 le porte possono essere montate anche decentrate. Fissare la soglia (E) come raffigurato. **ATTENZIONE: In caso di utilizzo della rampa da soglia (accessorio), non va assolutamente montata la soglia della porta (E). Smontare successivamente la soglia è difficile.** Inoltre possono essere fissate le 4 parti inferiori delle cerniere con i relativi rinforzi sui profili di battuta porte (D). Fare attenzione alla marcatura delle cerniere (L = sinistra, D = destra).

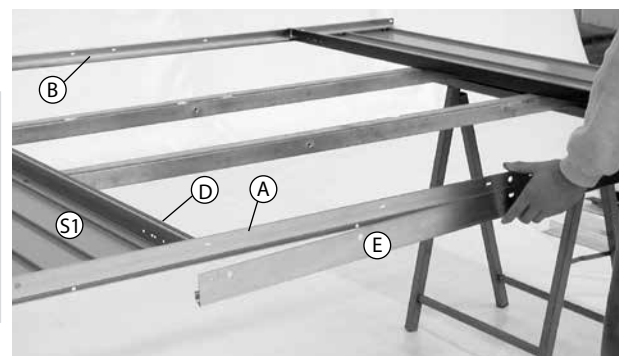
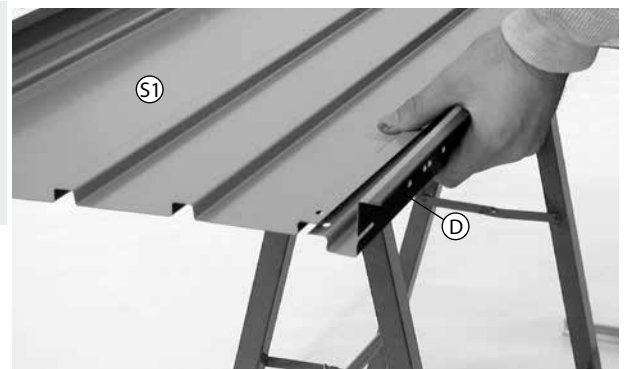

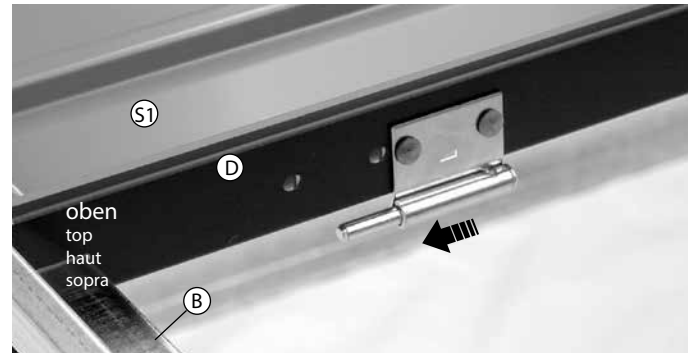
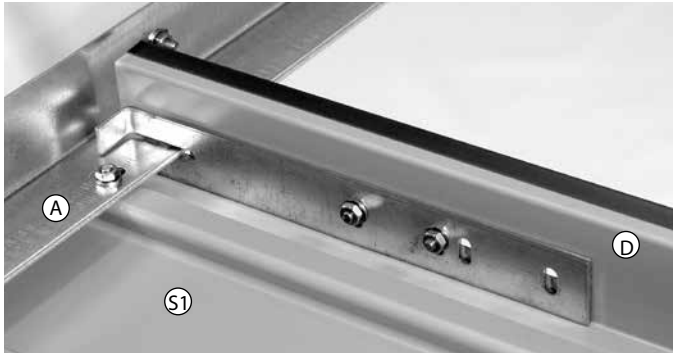
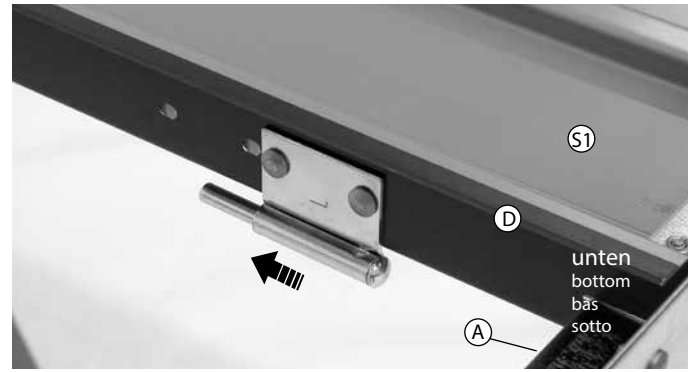
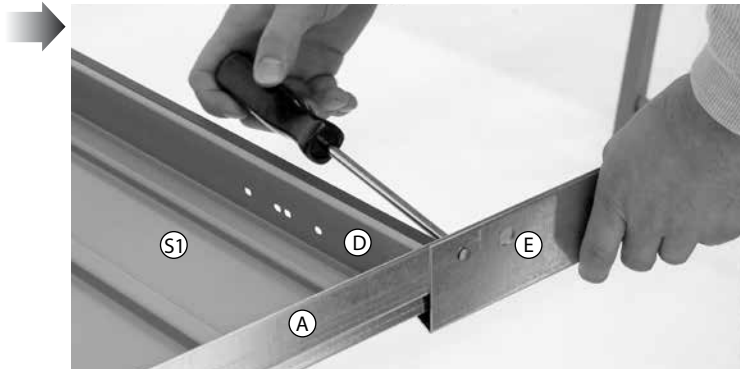

**4.** Bauen sie nun die Rückwand mit den Seitenwänden zusammen. Die Enden der Kopfprofile (B) werden erst später mit Schrauben verbunden (s. Pfeil). Zuletzt montieren Sie das Vorderwandelement und richten die Wände rechtwinklig ein. Für die Größen 2A – 7 bringen Sie an der linken und rechten oberen Ecke der Vorderwand die Haltewinkel für die Sturmhaken an. Die Kopf-/Bodenprofile der Rück-/ Vorderwand sollten über den Seitenwandprofilen liegen.

(GB) Now assemble the back and the side wall elements together. Do not connect the ends of the top frames (B) together with bolts just yet (see arrow). Finally attach the front wall element and adjust all the walls to be at right angles to one another. For the sizes 2A - 7 mount the brackets for the door hooks on the upper left and right corners of the front wall. The top and bottom frames of the front and back walls should overlap the profiles of the side walls (see detail)

(F) Assemblez maintenant la paroi arrière aux parois latérales. Les profils de tête seront vissés plus tard. Montez ensuite l'élément de la paroi de devant et ajustez les parois à angles droits. Pour les tailles 2A - 7, montez aux coins supérieurs gauche et droit de la paroi de devant les angles de fixation pour les crochets des portes. Les profils de tête et de sol des parois avant et arrière doivent reposer sur les profils des parois latérales.

(I) Collegare la parete posteriore con le pareti laterali. Fissare i terminali dei profili di testa (B) in un secondo momento (vedere freccia). Montare per ultimo la parete frontale e mettere in squadra le pareti. Per le misure 2A - 7 montare negli angoli superiori destro e sinistro gli angolari per i ganci fermaporta. I profili a pavimento e i profili di testa della parete anteriore/posteriore devono trovarsi sopra i profili delle pareti laterali.

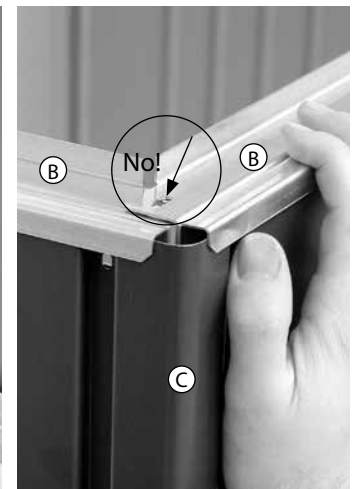
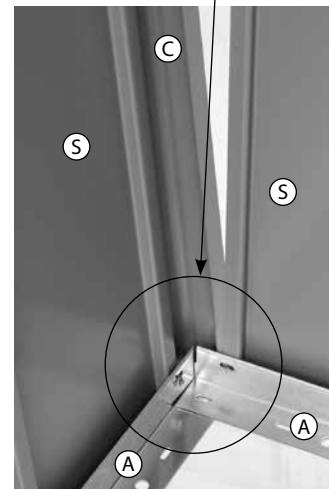
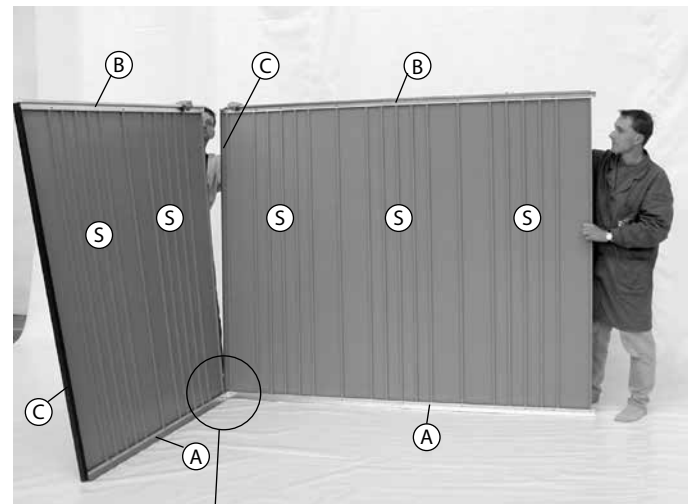



**5.** Befestigen Sie auf dem vorderen und hinteren Kopfprofil **(B)** die Firststütze **(H)** jeweils mittig mit einer Schraube. An der Vorderseite über der Türe schieben Sie zwischen Kopfprofil **(B)** und Firststütze **(H)** wie abgebildet die Versteifung **(F)** ein und verbinden sie dieses locker mit dem Kopfprofil (siehe Pfeile). Legen Sie den unteren Firstträger **(J3)** auf die Firststützen **(H)** und sichern Sie ihn an jedem Ende mit einer Schraube gegen unbeabsichtigtes Herunterfallen.

**(GB)** Now secure the roof ridge supports onto the top frames at the front and back using one bolt for each. On the front wall above the doors install the bracing profile between the top frame **(B)** and roof support **(H)** as shown and connect loosely with nuts and bolts. You must install top frame also onto extra-wide double wing folding door. Now place the lower roof ridge beam **(J3)** onto the ridge supports and fasten with one screw at each end.

**(F)** Fixez les supports de faîtière **(H)** à l'aide d'une vis au centre de chaque profil de tête **(B)** avant et arrière. Sur la paroi de devant au-dessus de la porte, faites glisser entre profil de tête **(B)** et support de faîtière **(H)** le renfort pour profil de tête **(F)** et fixez-le légèrement au profil de tête (voir flèche). Pour la porte extra large, le renfort de profil de tête **(F)** doit aussi être installé. Posez la poutre inférieure de faîtière **(J3)** et fixez-la à chaque extrémité avec une vis pour ne pas qu'elle tombe.

**(I)** Fissare in posizione centrale sui profili di testa anteriore e posteriore i sostegni del colmo **(H)** con una vite. Sulla parete anteriore inserire tra il profilo di testa **(B)** e sostegno del colmo **(H)** il rinforzo **(F)**, come in figura fissandolo senza serrare (vedere frecce). Per la porta a 2 battenti con larghezza extra occorre montare i rinforzi **(F)**. Il supporto inferiore del colmo **(J3)** va fissato al sostegno del colmo **(H)** con una vite alle estremità per evitare cadute accidentali.

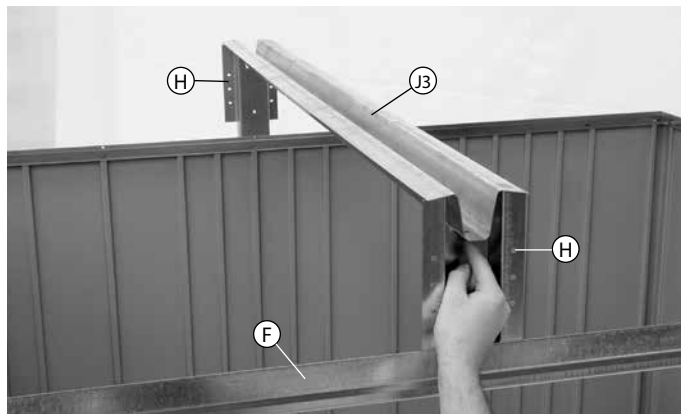
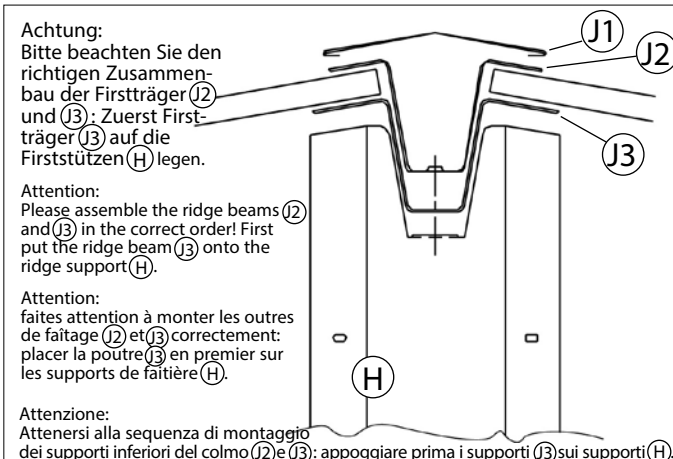
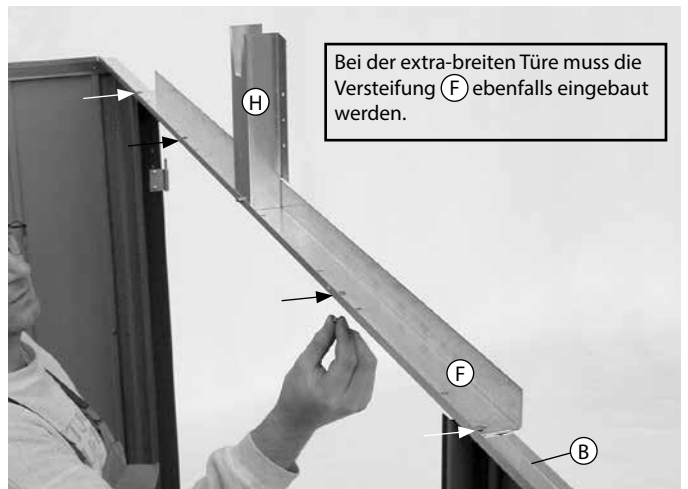
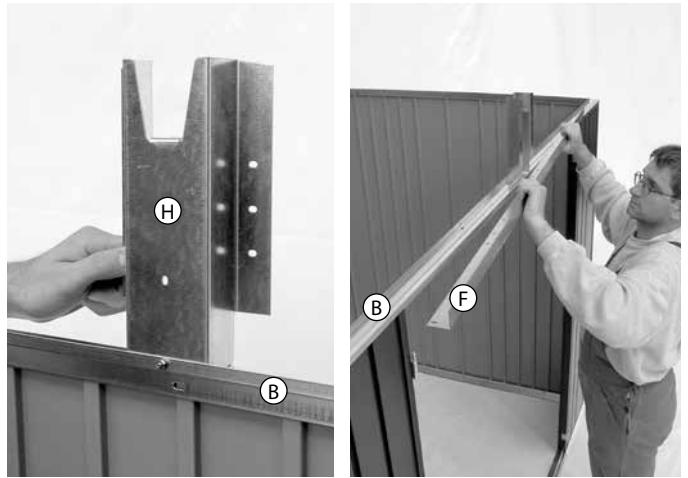



# 5a.

## **Nur für die Größen 5 und 7:**

Montieren Sie die zusätzlichen 4 Firststützen<sup>(H1)</sup>/ Dachträger<sup>(J4)</sup>.

Bringen Sie wie dargestellt das Dichtungsband auf den beiden Dachträgern<sup>(J4)</sup> an. Legen Sie den linken und rechten Dachträger<sup>(J4)</sup> auf die Firststützen<sup>(H1)</sup>. Die Firststützen<sup>(H1)</sup> werden mit dem Kopfprofil, und dem Dachträger<sup>(J4)</sup> fest verschraubt.

### **(GB) For sizes 5 and 7 only:**

Attach the additional roof ridge supports<sup>(H1)</sup> and roof beams<sup>(J4)</sup>. Apply the sealing tape to the beams<sup>(J4)</sup> as shown. Put the left and right roof beams onto the ridge supports<sup>(H1)</sup>. The ridge beam supports are fastened to the top frames and the beams with nuts and bolts.

### **Seulement pour les tailles 5 et 7:**

- (F)** Montez les 4 supports de faîtière supplémentaires<sup>(H1)</sup>. Fixez, comme sur l'image, le ruban d'isolant sur les 2 portes-toit<sup>(J4)</sup>. Posez les portes-toit droit et gauche<sup>(J4)</sup> sur les supports de faîtière<sup>(H1)</sup>. Les supports de faîtière sont seulement fixés au profil de tête et au porte-toit<sup>(J4)</sup>.

### **Solamente per le misure 5 e 7:**

- (I)** Fissare i 4 sostegni aggiuntivi del colmo<sup>(H1)</sup> e le travi del tetto<sup>(J4)</sup>. Applicare il nastro isolante sulle due travi del tetto<sup>(J4)</sup> come illustrato. Appoggiare le travi destra e sinistra sui supporti<sup>(H1)</sup>, che devono essere fissati sul profilo di testa e alle travi del tetto<sup>(J4)</sup>.

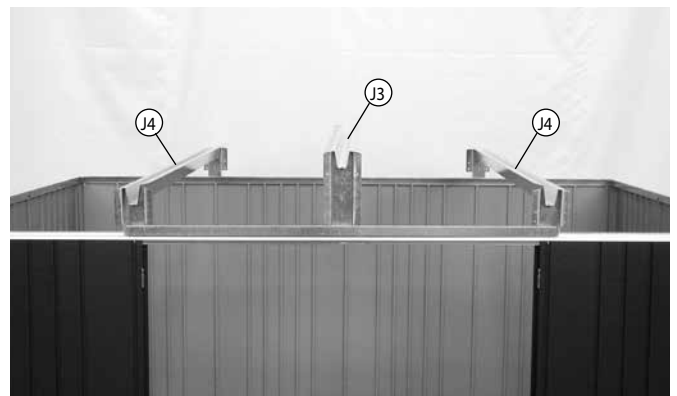
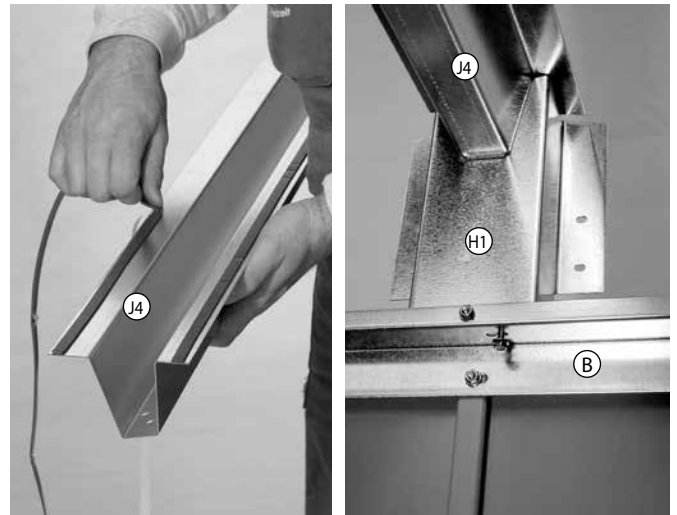

# 6.

Bringen Sie nun an der Vorder- und Rückseite die Giebelbleche<sup>(N)</sup> an. Der untere Schenkel des Giebels wird zwischen Kopfprofil<sup>(B)</sup> und Versteifungsblech<sup>(F)</sup> wie dargestellt eingeschoben. Jedes Giebelblech wird vorerst nur an der Firststütze<sup>(H)</sup> und gemeinsam mit dem Versteifungsblech<sup>(F)</sup> am Kopfprofil befestigt.

- (GB)** Attach the gable plates<sup>(N)</sup> to the front and back of the shed. The lower side of each gable plate has to be inserted in between the top frame<sup>(B)</sup> and the bracing<sup>(F)</sup>. For the time being the gable plating is fixed only to the ridge supports<sup>(H)</sup> and along with the bracing<sup>(F)</sup> - to the top frame.

- (F)** Positionnez maintenant les tôles de pignon<sup>(N)</sup> sur la paroi de devant et la paroi arrière. Faites glisser le côté inférieur du pignon entre profil de tête<sup>(B)</sup> et le renfort<sup>(F)</sup> comme sur l'image. Fixez tout d'abord la tôle du pignon au support de faîtière<sup>(H)</sup> et ensuite fixez-la avec le renfort<sup>(F)</sup> au profil de tête.

- (I)** A questo punto posizionare i timpani<sup>(N)</sup> sul lato anteriore e posteriore. Infilare il bordo inferiore della lamiera tra il profilo di testa<sup>(B)</sup> e il rinforzo<sup>(F)</sup> come illustrato. Per il momento fissare ciascun timpano solo al sostegno del colmo<sup>(H)</sup> e unitamente al profilo di rinforzo<sup>(F)</sup>.

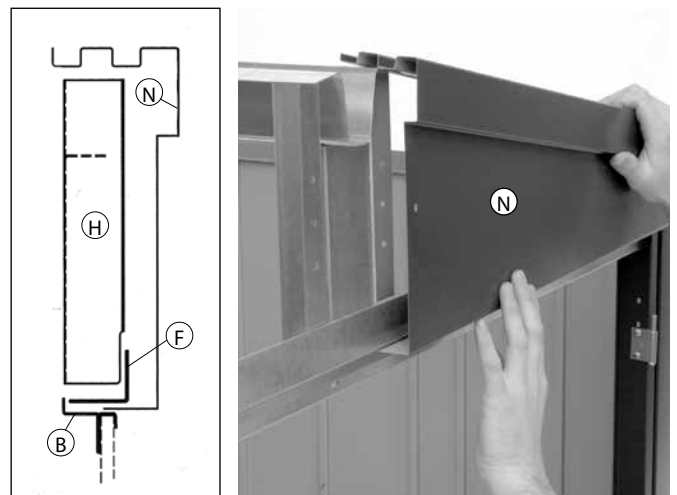

**7.** Geben Sie jeweils ein Dachauflage-Profil **G** wie dargestellt auf das Kopfprofil **B** der linken und rechten Seitenwand und verschrauben Sie es mittig mit dem Kopfprofil. Jetzt erst verbinden Sie in der Ecke die beiden Kopfprofile **B**, das Giebelblech **N** und die Dachauflage **G** mit einer Schraubverbindung. Falls Sie die Löcher nicht gleich in Deckung bringen können, verwenden Sie bitte den beiliegenden Nagel.

Place one roof support profile **G** as shown onto the top frames of the left and right walls **B** and fasten in the middle. Now connect the top frames **B**, the gable plates **N** and the roof rest profiles **G** in each corner with a single nut and bolt. Should the holes not fall into line, please use the nail provided as shown.

Mettez un support de toit **G** sur chaque profil de tête **B** du côté droit et gauche des parois latérales. Fixez ensemble au coin les 2 profils de tête **B**, la tôle du pignon **N**, et les supports de toit **G** avec une vis. Pour faire coïncider les trous, utilisez le clou joint.

Posizionare un profilo di appoggio del tetto **G** su ciascun profilo di testa **B** delle pareti laterali destra e sinistra. A questo punto unire negli angoli i due profili di testa **B**, il timpano **N** e il profilo di appoggio del tetto **G** con un bullone. Per allineare i fori utilizzare eventualmente il chiodo in dotazione.

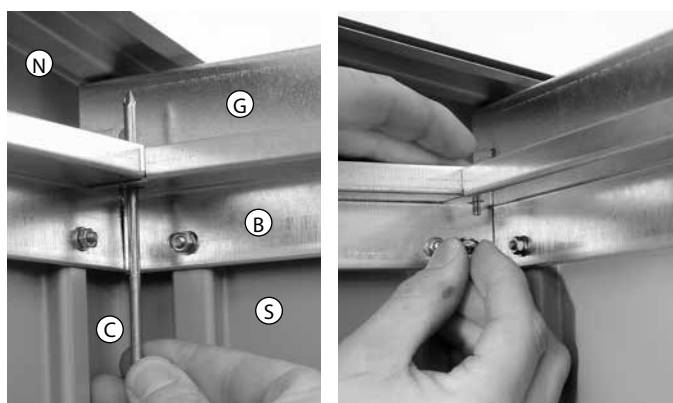
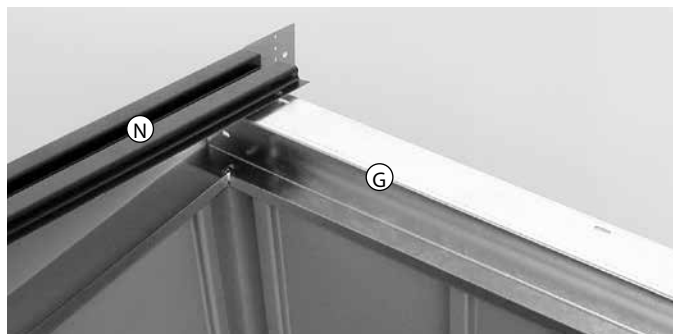

optionales Zubehör - Accessories - Accessoire - Accessori

Seitendach | side canopy | auvent | tettoia

**Aufbauanleitung für Seitendach beachten.** Muss nur ausgeführt werden, wenn Sie das Zubehör auch bestellt haben.

**GB** Notice assembly manual for side canopy. Only necessary if you have ordered it as accessory.

**F** Instruction de montage pour auvent à suivre. A ne réaliser uniquement si vous avez commandé cet accessoire.

**I** Istruzioni di montaggio tettoia. Considerare solo se avete ordinato gli accessori.

**8.** Legen Sie je eine Dachrinne **K** auf die Dachauflage **G** der Seitenwände und sichern sie die Dachrinnen durch Knicken (siehe Perforation) der äußeren Enden des Giebelbleches **N**. Verschrauben Sie die Dachrinnen wie abgebildet mit dem Giebelblech. Für die Größen 1 und Größe 2 schrauben Sie auch den Befestigungswinkel für den Sturmhaken mit.

**GB** Put one gutter **K** onto each roof rest **G** and secure by bending the outer ends of the gable plates **N** at the perforations. Secure the gutter and gable plate as shown. For sizes 1 and 2 add the brackets for the door hooks.

**F** Posez sur chaque support de toit **G** des parois latérales une gouttière que vous bloquez en pliant les extrémités des tôles de pignon **N** (voir perforation). Vissez les gouttières comme décrit sur l'image aux tôles de pignon **N**. Pour les tailles 1 et 2 vissez les angles de fixation pour les crochets des portes en même temps.



➔ Applicare su ciascun lato le grondaie (K) sui profili di appoggio del tetto (G).  
 Per il fissaggio piegare l'estremità dei timpani (N) seguendo la perforazione.  
 ① Avvitare le grondaie sul timpano come illustrato. Per le misure 1 e 2 inserire anche la squadretta di fissaggio per il gancio fermaporta.



Nur für Größe 1 u. 2  
 For size 1 and 2 only  
 Seulement pour taille 1 et 2  
 Solo per le misure 1 e 2

9. Legen Sie nun die Dachbleche so auf den Firstträger (J3) und die Dachauflage/ Dachrinne, daß sich die Schraublöcher der Dachbleche auf der Seite der Regenrinne befinden. Achten Sie auf die richtige Überlappung der Dachbleche (+siehe Fotos): eine falsche Überlappung läßt Regenwasser eindringen! Sichern Sie das erste Dachblech sofort durch Verschrauben mit dem Giebelblech (s. Pfeil S. 12) und die folgenden Dachbleche durch Verbindung mit vorherigen bzw. wieder mit dem Giebelblech. Erst dann verschrauben Sie die Dachbleche mit der Dachrinne/Dachauflage, wobei Sie zum Zentrieren der Schraublöcher den mitgelieferten Nagel verwenden.



(GB) Now place the roof panels onto the ridge beam (J3) and the roof rests/gutters as shown so that the bolt holes of the roof panels are on the same side as the gutter. Pay attention that the panels overlap correctly (see photo) incorrectly overlapping panels will allow rain to leak in! Secure the first panel by bolting it to the gable plate (N) see P.12. Then connect the following panels with nuts/bolts/washers to each other and the gutter/ roof support/ top frame; if necessary align the holes with the nail provided.

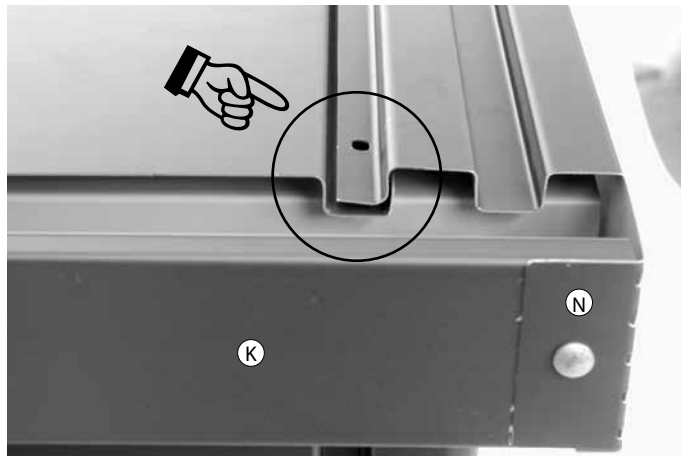

(F) Disposez maintenant les tôles de toit sur la poutre de faîtage (J3) et sur le support de toit / gouttière, trous pour vis côté gouttière. Faites attention à la bonne superposition des tôles de toit ( voir photos) : une mauvaise superposition laisserait pénétrer l'eau de pluie ! Fixez la première tôle de toit tout de suite en la vissant à la tôle de pignon et les tôles de toit suivantes à la précédente ou à nouveau à la tôle de pignon. Ensuite, vissez les tôles de toit à la gouttière / support de toit ; pour centrer les perforations prévues pour les vis, utilisez le clou joint.

➔ Appoggiare le lamiere del tetto sulla trave centrale del tetto (J3) e sui profili laterali di appoggio del tetto sopra le grondaie, in modo da allineare i fori della lamiera del tetto lungo le grondaie. Fare attenzione a una corretta sovrapposizione delle lamiere (vedere fotografie): una errata sovrapposizione provoca infiltrazioni di acqua in caso di pioggia! Avvitare subito la prima lamiera al timpano (vedere freccia a pag. 12) e le lamiere seguenti a quella precedente ovvero con l'altro timpano. A questo punto serrare le lamiere del tetto con i profili laterali di appoggio del tetto sopra le grondaie, utilizzando il chiodo in dotazione per un corretto allineamento dei fori.

①

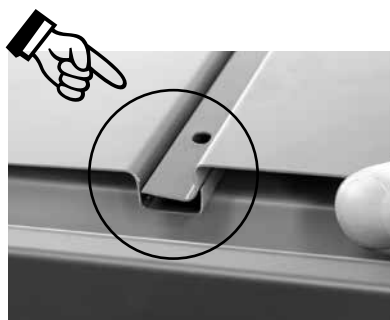
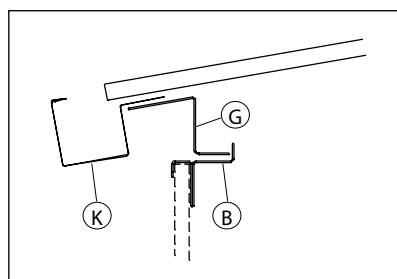

## 10. Schieben Sie die Firstabdeckung (J1) wie dargestellt über den oberen Firstträger (J2).

Legen Sie diese gemeinsam auf den unteren Firstträger (J3) und verschrauben Sie diese an den äußeren Enden wie abgebildet und (ausgenommen Größen 1 und 2A) auch mittig mit einer bzw. zwei bzw. drei Blehschrauben.

Die Muttern an den Enden der Firstträger bitte sofort fest anziehen, die Blehschraube(n) (mit Schlüsselweite 10) mit Gefühl anziehen.

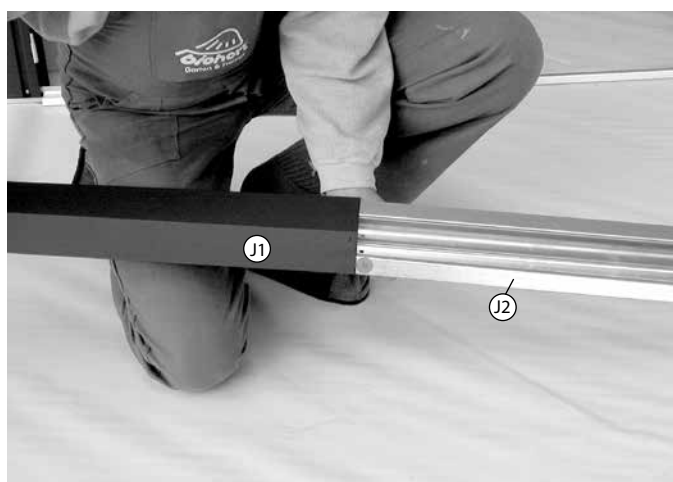

(GB) Slide the ridge cover plate (J1) over the upper roof ridge beam as shown and place both onto the lower ridge beam (J3). Secure at the ends as shown with nut/bolt/washer and in the middle with two or three screws depending on shed size (excluding sizes 1 and 2A). Now tighten all the nuts and bolts on the ridge supports that were left loose in step 5.

(F) Faites glisser la couverture de faitière (J1) sur la poutre supérieure de faitière (J2) comme représenté. Posez-les sur la poutre inférieure de faitière (J3) et vissez-les aux extrémités extérieures comme décrit sur le dessin et (sauf pour les tailles 1 et 2A) aussi au milieu avec une ou deux vis. Serrez immédiatement et fortement les écrous aux extrémités des poutres de faitière, les vis par contre plus doucement avec une clé de 10.

① Infilare la copertura colmo (J1) nel supporto superiore (J2) come raffigurato. Posizionatelo nel supporto inferiore (J3) e avvitarlo alle estremità come illustrato e (a eccezione delle misure 1 e 2A) anche con una / due / tre viti autofilettanti. Serrare immediatamente le viti alle estremità, mentre più delicatamente le viti centrali con una chiave di grandezza 10.



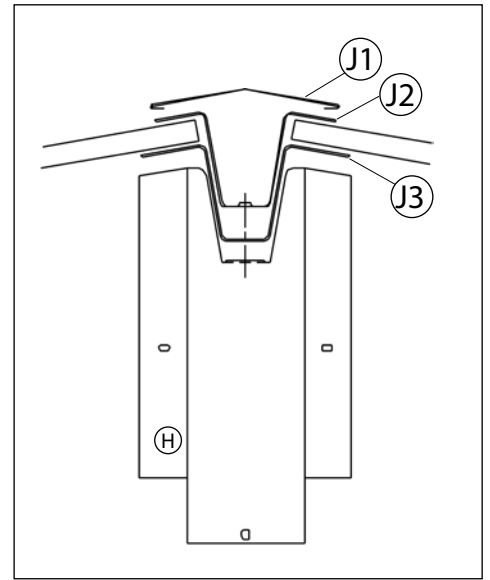
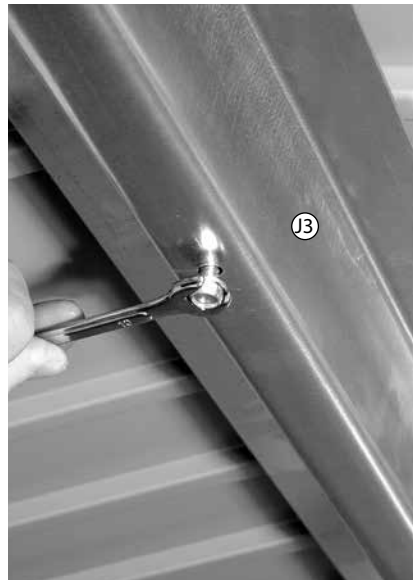
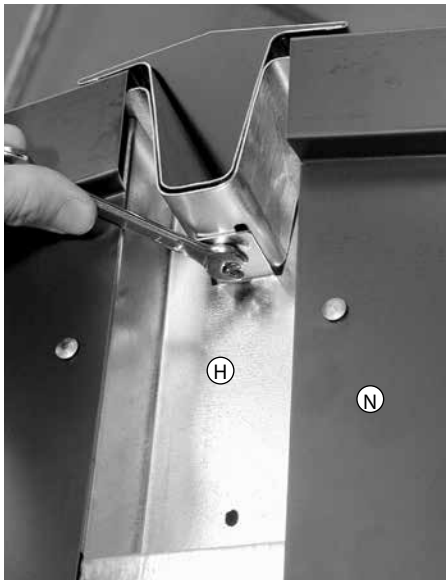

# 11. Bringen Sie am vorder- und hinterseitigen Giebel das Logo-Blech (L) mittig an.

Verschrauben Sie es oben mit dem Dachblech (nur mäßig festziehen!) und innen mit dem Kopfprofil (B).

**(GB)** Now fix the logo panels (L) centrally to the front and back gable ends. Secure at the top to the roof panels (tighten the nuts only moderately) and inside with the top frames as shown.

**(F)** Montez la tôle logo biohort (L) au milieu de chaque pignon. Vissez-la à la partie supérieure de la tôle de toit (ne pas serrer les vis trop fort !) et à l'intérieur au profil de tête (B).

**(I)** Applicare sui timpani le testate col marchio (L). Avvitare sul lato superiore con la lamiera del tetto (senza serrare eccessivamente) e all'interno con il profilo di testa (B).

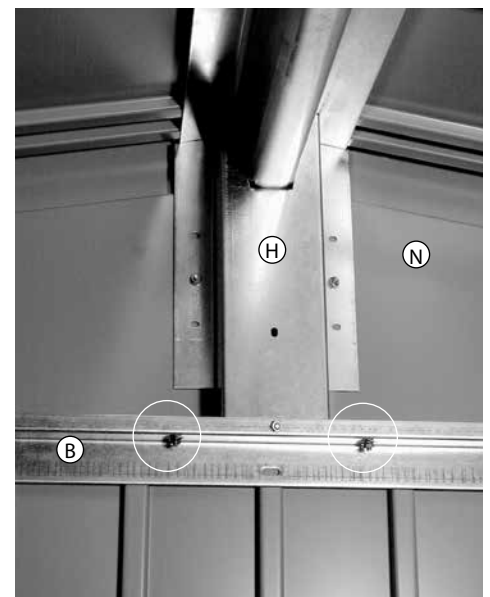

**12.** Schieben Sie die transparenten Schutzschläuche über beide Windhaken (Achten Sie auf einen festen Untergrund) und hängen Sie diese wie abgebildet in die Befestigungswinkel ein. Die Windhaken dienen zum Fixieren der geöffneten Türflügel.

ⒸB Cover the ends of the door hooks with the transparent tubing (pay attention to a solid ground) provided and attach the hooks too the brackets as shown. These hooks are used to secure the doors when open.

ⒻF Mettez les petites gaines de protection transparentes aux crochets des portes et accrochez les crochets aux angles de fixation (voir dessin). Les crochets servent à fixer les battants de porte ouverts.

ⒼI Inserire i cappucci trasparenti sui ganci fermaporta e fissarli nelle apposite squadrette di fissaggio. I ganci fermaporta servono a tener fermi i battenti aperti.



Größen 2A - 7  
 Sizes 2A - 7  
 tailles 2A - 7  
 misure 2A - 7

Größen 1, 2  
 Sizes 1, 2  
 tailles 1, 2  
 misure 1, 2

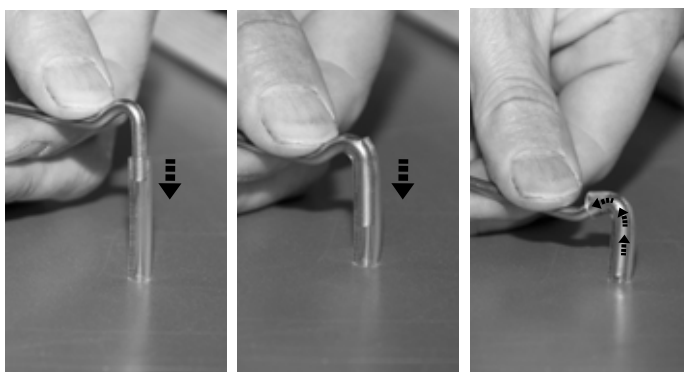

**13.** Befestigen Sie die Scharnier-Oberteile samt den Versteifungsplättchen auf den linken und rechten Türflügel. Beachten Sie wiederum die Prägung (Hinweis: der rechte Türflügel hat die Ausnehmung für die Türschloßbefestigung).

ⒸB Mount the upper parts of the hinges including stiffeners to the doors. Again paying attention to the markings on the hinges (note the right hand door is the one with recess for the lock).

ⒻF Montez les parties supérieures des charnières avec leurs renforcements sur les battants droit et gauche de la porte. Respectez l'estampage (note: le battant droit de la porte possède l'évidure pour le montage du verrou de la porte).

ⒼI Montare la parte superiore delle cerniere con le relative piastrine di rinforzo sui battenti destro e sinistro delle porte. Fare attenzione alla marcatura delle cerniere (Avvertenza : il battente destro della porta ha il foro per la serratura)



**14.** Setzen Sie die Schloßstangenführungen ① mit leichtem Druck oben und unten in den rechten Türflügel ein. Montieren Sie nun das Schloß wie abgebildet mit den Universalschrauben. Hängen Sie die Schloßstangen in den Übersetzungshebel gemäß Abbildung ein und führen Sie die Schloßstangen oben und unten durch die Schloßstangenführungen. Sichern Sie den Übersetzungshebel mit den Schloßstangen mittels Universalschraube.

① Insert the locking bar guides ① with gentle pressure into the top and bottom of the right door wing. Now fix the lock with the slotted screws as shown. Hang the locking bars in the transposing lever as illustrated and guide the bars through the inserts in the doors. Secure the transposing lever to the lock with a screw.

② Insérez les petits tubes de guidage ② pour les tiges de verrouillage des portes dans les trous prévus à cet effet en haut et en bas du battant droit. Montez le verrou comme indiqué à l'aide des vis à fente et des rondelles. Faites passer les tiges de verrouillage dans le levier de transmission comme sur l'image et faites-les ensuite glisser en haut et en bas dans les tubes de guidage. Fixez le levier de transmission sur la serrure à l'aide d'une vis universelle.

③ Inserire con una leggera pressione le guide ③ delle bacchette della serratura negli appositi fori posti sui bordi superiore ed inferiore del battente destro della porta. Inserire la serratura come illustrato fissandola con le viti a intaglio e le relative rondelle. Inserire le bacchette nella leva di trasmissione, come in figura, e farle passare in alto e in basso attraverso le guide. Fissare la leva di trasmissione alle bacchette utilizzando la copiglia/rondella della serratura.

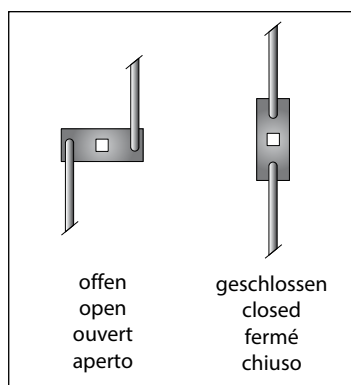
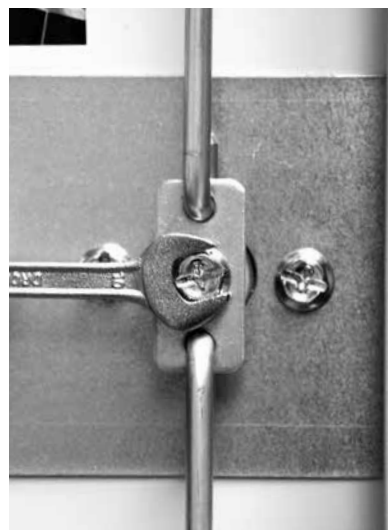
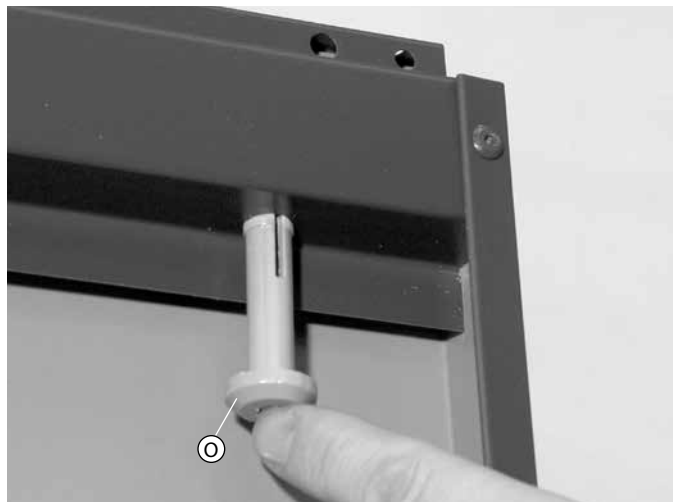

**15.** Setzen Sie nun auch im linken Türflügel die Schloßstangenführungen ① oben und unten ein. Führen Sie die Verriegelungsstifte ② oben und unten wie abgebildet durch die Schloßstangenführungen ①. Bringen Sie an beiden Türflügeln oben und unten wie dargestellt die weißen Gummipuffer an und hängen Sie beide Türflügel ein.

① Now insert the locking bar guides ① into the left door wing. Then insert the latch pins ② through the guides and mount the white rubber door buffers to both doors as shown.

② Insérez les petits tubes de guidage ① en haut et en bas du battant gauche. Installez les clenches ② en haut et en bas, comme indiqué, dans les tubes de guidage ①. Mettez les petits amortisseurs en plastique blanc en haut et en bas de chaque battant.

③ Inserire con una leggera pressione le guide ① negli appositi fori posti sui bordi superiore e inferiore del battente sinistro della porta. Inserire i perni di chiusura ② nelle guide ① come illustrato. Inserire i tamponi in gomma bianca nei fori come da illustrazione. Agganciare entrambi i battenti della porta.

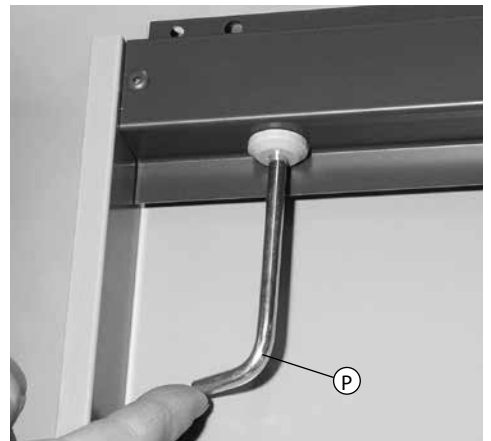
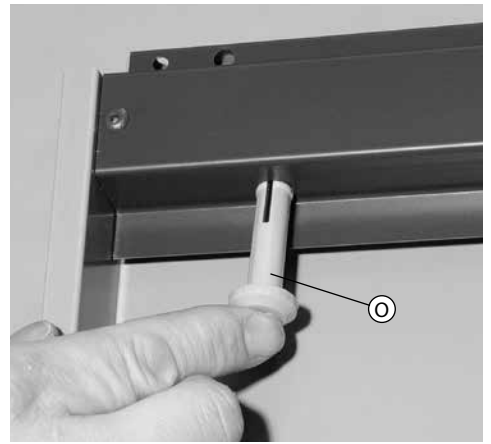



**16.** An einer geeigneten Innenwandstelle können Sie nun die Regale montieren. Dafür hängen sie die Regalsteher (M) wie abgebildet ein. In der gewünschten Höhe arretieren Sie die Regalträger und legen die Regalböden darauf. Die Regalböden können Sie in 3 möglichen Positionen anbringen. Befestigen Sie die Regalböden am Regalsteher mit den Blechschrauben.

(GB) The shelves may now be positioned in a suitable place. Start by installing the shelf profiles (M) as shown. Then position the shelf supports at the desired height and secure the shelves themselves with self tapping screws. The shelves can be secured in one of three possible positions (see photos).

(F) Montez maintenant les étagères à un endroit approprié de la paroi intérieure. Pour cela, installez les montants d'étagères (M) comme indiqué. Insérez les supports d'étagères dans les fentes à hauteur voulue et posez les étagères dessus puis fixez-les à l'aide de vis. Vous avez la possibilité d'installer vos étagères de 3 façons différentes. Fixez les étagères aux montants d'étagères avec les vis.

(I) Montare nella posizione desiderata sulla parete interna la scaffalatura. Inserire il montante (M) come raffigurato agganciando nei fori all'altezza voluta le staffe reggipiano, fissando questi ultimi con le apposite viti autofillettanti. I ripiani possono essere fissati in 3 diverse posizioni.

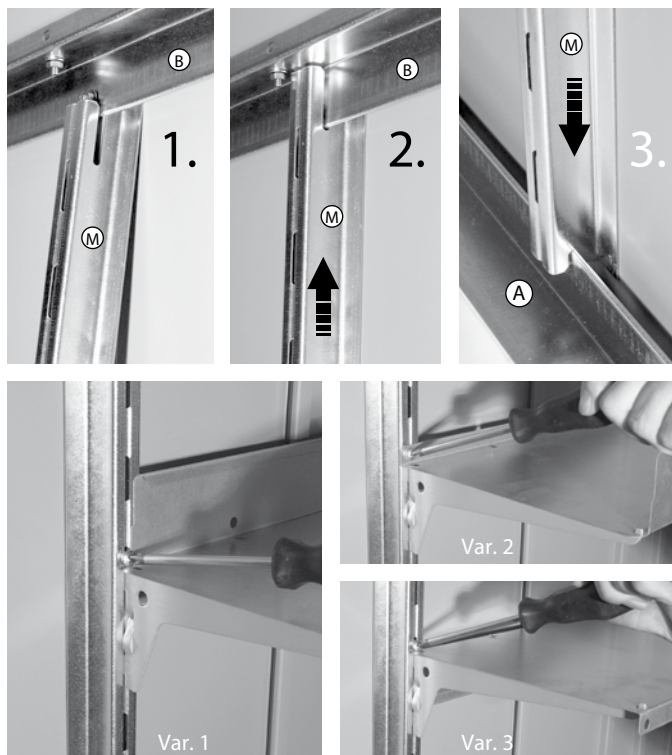

**17.** Bringen Sie nun die Gerätehalter durch Einschieben zwischen Seitenwand und Kopfprofil in die gewünschten Positionen. An der Türinnenseite hängen Sie die Plastikhaken ein. Die Laschen an der Türinnenseite können an der Perforation 90° gebogen werden und dienen zur Aufnahme von Werkzeug. Die beiden mitgelieferten Dachrinnen-Auslaufstücke mit Sicherungsring und Sechskantmutter verschrauben Sie an jener Stelle der Dachrinne, wo Sie den Wasserablauf wünschen. Sie können daran einen handelsüblichen Wasserschlauch (1-Zoll) anstecken. Mit den Verschlussstopfen verschließen Sie die anderen Öffnungen der Dachrinnen. (Hinweis: Als Zubehör sind formschöne Metall-Regenfallrohre in der jeweiligen Gerätehausfarbe erhältlich.)

(GB) Install then tool holders by sliding them between the side walls and the top frames in the desired location. Hang the plastic hooks on the insides of the door bracing. The perforations on the insides of these can be bent through 90° and serve as places to hang tools. Position the black plastic gutter outlets at the ends where the water should flow away. A normal hose (1" hose) can be attached to these. Use the plugs to close the remaining holes in the gutters. (Note: metal drain pipes in matching colours are available as accessories.)

(F) Montez maintenant à l'endroit désiré, les supports d'outils en les faisant glisser entre le profil de tête les parois de l'abri. Accrochez les crochets en plastique à l'intérieur des portes. Les découpages à l'intérieur des portes peuvent être pliés à 90° pour recevoir vos outils. Placez les deux bouchons en plastique noir d'évacuation des eaux à l'endroit de la gouttière où vous voulez récupérer l'eau. Vous pouvez alors y adapter un tuyau d'arrosage standard (d'1 pouce). Avec les bouchons obturateurs, fermez les autres ouvertures des gouttières. (Remarque: il existe des descentes d'eau pluviale en option dans la couleur de votre abri.)

(I) Montare i rimanenti accessori in dotazione nelle posizioni desiderate. Inserire tra profilo di testa e parete laterale i ganci porta-attrezzi. I ganci in plastica si appendono al lato interno della porta. Le alette all'interno della porta possono essere piegate di 90° lungo la perforazione e fungono da portattrezzi. Fissare sulla grondaia, nella posizione desiderata per lo scolo, i due elementi di scolo della grondaia, compresi nella fornitura, avvitandoli con l'anello di sicurezza e il dado esagonale. A questi elementi può essere collegato qualsiasi tubo flessibile disponibile in commercio (1 pollice). Servendosi degli appositi tappi chiudere le altre aperture presenti sulla grondaia (Nota: sono fornibili come accessori bei tubi di scarico in lamiera, dello stesso colore della casetta)



# 18.

Zum Abschluss schieben Sie noch die Abdeckleiste (B1) zwischen dem Kopfprofil und dem Giebelblech der Vorderwand wie dargestellt ein. Nun richten Sie das Gerätehaus auf seinem Fundament (oder Biohort-Bodenrahmen = optionales Zubehör) rechtwinkelig (Diagonalvermessung) ein. Achten Sie, daß die Türflügel-Oberkanten parallel zu den Kopfprofilen sind. Die Türen und auch der Türspalt (ca. 4–6 mm) können jetzt noch durch seitliches Verschieben der Vorderwände (siehe Abbildung – markierte Schraubverbindungen ev. lockern) eingerichtet werden. Auch in der Höhe können die Türen durch die Langlöcher in der Türanschlagleiste eingestellt werden. Mit den weißen Abdeckkappen schützen Sie hervorstehende Schraubenenden.



**Jetzt erst ziehen Sie alle Schrauben fest!**  
**ACHTUNG: Vergessen Sie nicht auf die sturmsichere Verankerung (Bohrloch tief genug bohren und Bohrstaub entfernen)!!!**



**GB** Finally insert the capping profile (B1) between the top frame and the gable plating of the front wall as illustrated. Now position the garden shed upon the foundation (or Biohort base frame, see optional accessories) and check the diagonals are true! Ensure that the top edges of the doors are parallel to the top frame sections. The doors and their clearance can still be adjusted by sliding the front wall panels and the height can also be altered using the long holes in the door posts. Use the white plastic caps to cover projecting screw ends.

**Now fasten all nuts securely!**  
**Attention: Do not forget to use sufficient anchorage (Drill the hole deep enough and remove the bore dust) !!!**

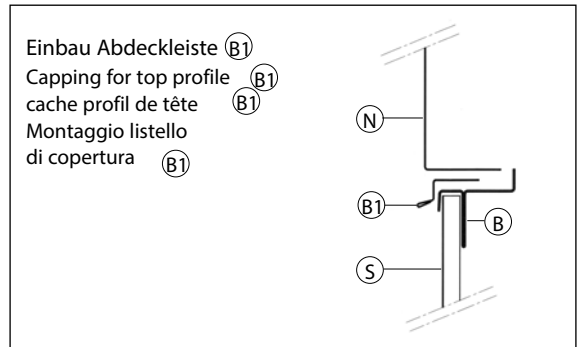

**F** Pour finir, insérer le cache profil de tête (B1) entre le profil de tête et la tôle de pignon de la paroi avant, comme représenté ci-dessus. Pour finir, ajustez votre abri de jardin d'équerre (pour cela mesurer les diagonales) sur sa fondation (cadre de sol biohort = un accessoire optionnel). Les arêtes supérieures des battants de porte doivent être parallèles aux profils de tête. Vous pouvez encore rectifier le positionnement des battants de porte et le jour entre ces derniers en déplaçant latéralement les parois de devant (voir image). En hauteur également, grâce aux trous allongés qui se trouvent dans les battements de porte. Protégez les vis saillantes à l'aide des petites gaines en plastique blanc.

**C'est seulement maintenant que vous pouvez serrer toutes les vis à fond!**  
**ATTENTION : n'oubliez pas un ancrage suffisant contre la tempête (Forer un trou de perçage suffisamment profond et enlever la poussière.) !!!**



**I** Infine infilare il listello di copertura (B1) tra profilo di testa e timpano della parete anteriore, come in figura. Quindi mettere in squadra la casetta sul basamento (oppure sul telaio perimetrale che è disponibile come accessorio), misurando le diagonali e facendo attenzione all'allineamento del bordo superiore dei battenti delle porte con il profilo di testa. Le porte e le relative fessure (4-6 mm) possono essere regolate mediante movimento delle pareti frontali (vedere figura: eventualmente allentare i bulloni evidenziati). Coprire con gli appositi cappucci coprivite bianchi le estremità esposte delle viti.

**A questo punto serrare a fondo tutte le viti.**  
**ATTENZIONE : non dimenticare di ancorare la casetta al terreno in modo da resistere a eventuali tempeste (Praticare con il trapano un foro di profondità sufficiente e rimuoverne la polvere)!!!!**

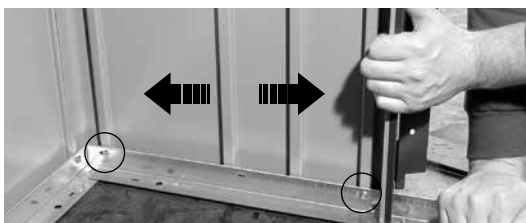
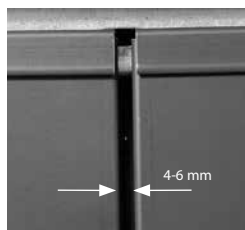
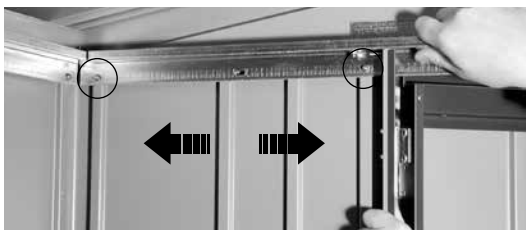

**Einstellen des Türspaltes**  
 Adjusting of door clearance  
 Rectification des battants de porte  
 Regolazione del gioco della porta





**Ihre Zufriedenheit ist uns wichtig!**  
[www.biohort.at/garantieschein](http://www.biohort.at/garantieschein)

## Nur für die Größen 2A und 4A (Anbau-Haus):

For shed sizes 2A and 4A only (wall attachment profiles):

Seulement pour les tailles 2A et 4A (abri à construction ajoutée pour fixation murale):

Solo per le misure 2A e 4A (ancoraggio a parete):

**D**

Lösen Sie die 4 Schrauben jener Seitenwand, an welcher der Anbauwinkel befestigt werden soll.

Setzen Sie den Anbauwinkel in das Boden- und Kopfprofil ein und verschrauben Sie ihn mit dem Seitenwandblech.

Befestigen Sie den Winkel mit den beiliegenden Dübel (Ø 8 mm), Schrauben und Scheiben an der Wand.



**GB**

Remove the respective screws from the side wall panels to which the attachment profile will be secured.

Put the profile into the bottom and top frame sections and secure it to the wall panels.

Attach the profile to the wall using the enclosed dowels (Ø 8mm), screws and washers.



**F**

Desserrez les quatre vis de la paroi latérale, à laquelle doit être fixé l'angle de fixation murale.

Installez l'angle de fixation dans le profil de sol et de tête et vissez-le avec la tôle de la paroi latérale.

Fixez l'angle de fixation au mur à l'aide du matériel de fixation ci-joint: vis, cheville et rondelle.

**I**

Allentare le 4 viti della parete laterale, dove si intende installare l'angolare di ancoraggio.

Inserire l'angolare nei profili di testa e a pavimento fissandolo alla lamiera della parete laterale.

Ancorare l'angolare al muro mediante i tasselli (diam. 8 mm), le viti e le rondelle in dotazione.



# Abmessungen

dimensions  
dimensions  
dimensioni



# – Gerätehäuser

- garden sheds
- les abris de jardin
- casette

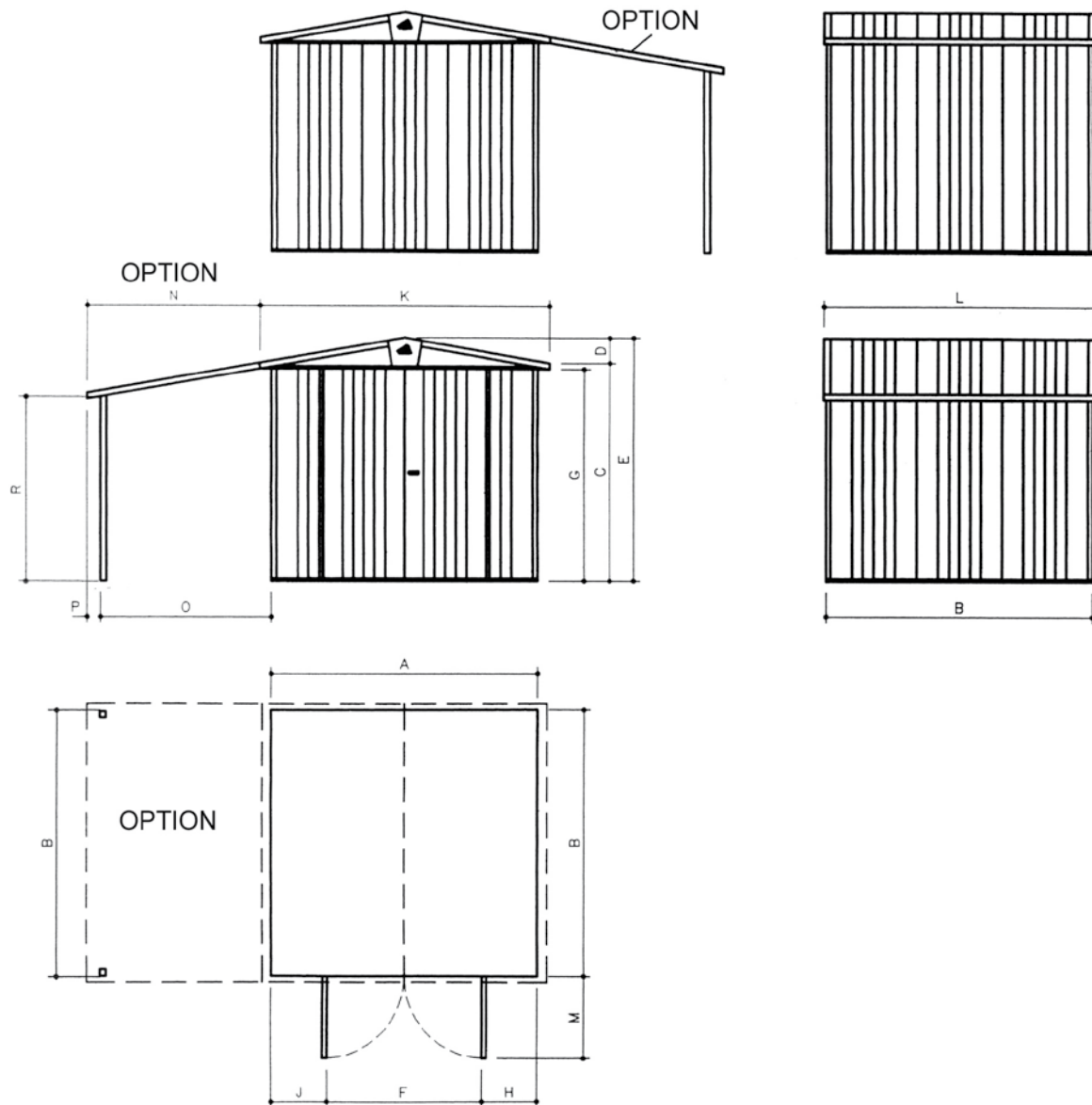

Gerätehausmaße / dimensions		Gerätehaus - Größen / sizes								
Maßbezeichnungen		Größe 1	Größe 2	Größe 2A	Größe 3	Größe 4	Größe 4A	Größe 5	Größe 6	Größe 7
Gerätehausbreite	A	1520	1520	2240	2240	2240	2960	2960	2240	2960
Gerätehauslänge	B	800	1520	800	1520	2240	1520	2240	2960	2960
Gerätehaushöhe bis Rinne	C	1810	1810	1810	1810	1810	1810	1810	1810	1810
Gerätehaushöhe Rinne bis First	D	155	155	220	220	220	285	285	220	285
Gerätehausgesamthöhe	E	1965	1965	2030	2030	2030	2095	2095	2030	2095
Durchgangslichte - Breite	F	1350	1350	1350	1350	1350	1350	1350	1350	1350
Durchgangslichte - Höhe	G	1710	1710	1710	1710	1710	1710	1710	1710	1710
Seitenbreite rechts	H	85	85	85/445/805	85/445/805	85/445/805	85/805/1525	85/805/1525	85/445/805	85/805/1525
Seitenbreite links	J	85	85	805/445/85	805/445/85	805/445/85	1525/805/85	1525/805/85	805/445/85	1525/805/85
Dachbreite	K	1720	1720	2440	2440	2440	3160	3160	2440	3160
Dachlänge	L	840	1560	840	1560	2280	1560	2280	3000	3000
Türplatzbedarf beim Öffnen	M	700	700	700	700	700	700	700	700	700
Dachbreite Seitendach	N		1445		1445	1445	1445	1445	1445	1445
Seitenbreite bis Seitendachstütze	O		1445		1445	1445	1445	1445	1445	1445
Dachvorsprung Seitendach	P		100		100	100	100	100	100	100
Durchgangshöhe seitlich	R		1560		1560	1560	1560	1560	1560	1560

# Einreichplan

Approval plan

für die Aufstellung eines  
for the erection of



- Gerätehauses Modell „Europa“  
- garden shed - model „Europa“

Adresse Aufstellort / Address at site of erection

Grundbuch-Einlagezahl  
Land register-Site No.

Grundstücks-Nr.  
Property No.

Katastralgemeinde  
Council/Borough responsible

**Bauwerber**  
Building applicant

Vorname / Christian name

Familienname / Surname

Anschrift / Address

Unterschrift des Bauwerbers / Signature of applicant

**Grundstückseigentümer**  
Property owner

Vorname / Christian name

Familienname / Surname

Anschrift / Address

Unterschrift des Grundstückseigentümers / Signature of property owner

Fläche und Volumen des biohort-Gerätehauses:

Area and volumen of biohort garden shed:

O Größe 1 / Size 1	= 1,22 m <sup>2</sup>	2,32 m <sup>3</sup>	Gesamte bebaute Fläche Total built-up area	_____
O Größe 2 / Size 2	= 2,31 m <sup>2</sup>	4,40 m <sup>3</sup>		
O Größe 2A / Size 2A	= 1,80 m <sup>2</sup>	3,42 m <sup>3</sup>	Gartenfläche Garden area	_____
O Größe 3 / Size 3	= 3,40 m <sup>2</sup>	6,46 m <sup>3</sup>		
O Größe 4 / Size 4	= 5,02 m <sup>2</sup>	9,54 m <sup>3</sup>	Altbau bewilligt Erection authorised by	_____
O Größe 4A / Size 4A	= 4,62 m <sup>2</sup>	8,80 m <sup>3</sup>		
O Größe 5 / Size 5	= 6,63 m <sup>2</sup>	12,60 m <sup>3</sup>		
O Größe 6 / Size 6	= 6,63 m <sup>2</sup>	12,60 m <sup>3</sup>		
O Größe 7 / Size 7	= 8,76 m <sup>2</sup>	16,65 m <sup>3</sup>		
			vom Date	_____

**Verein**  
Association

Lageplan 1 : 500  
Siteplan 1 : 500

Maße siehe Rückseite  
For dimensions see reverse side.



### HighLine®

Das ultimative Gerätehaus, das auch hinsichtlich Sicherheit und Funktionalität alle Anforderungen erfüllt: erhältlich in 5 Größen und in 3 Farben - weiß, silber-metallic, dunkelgrau-metallic



### AvantGarde

Passt bestens zu moderner Architektur und macht lebenslang Freude: erhältlich in 4 Größen und 3 Farben - silber-metallic, dunkelgrau-metallic, dunkelgrün



### Europa

Alles in bester Ordnung und lebenslange Wartungsfreiheit mit dem Biohort-Klassiker: erhältlich in 9 Größen und 4 Farben - silber-metallic, quarzgrau, dunkelgrau-metallic, dunkelgrün



### Geräteschrank

Wo Raum knapp ist, zeigt er seine Klasse – im Garten, auf der Terrasse, in der Garage: erhältlich in 3 Farben - silber-metallic, dunkelgrau-metallic, dunkelgrün



### WoodStock®

Kaminholzlager und Geräteschrank in einem, auch zum einfachen Wand-Anbau geeignet: erhältlich in 2 Größen und 2 Farben - silber-metallic, dunkelgrau-metallic



### StoreMax®

Mit seinem funktionellen Design bietet der StoreMax® maximalen Stauraum auf wenig Platz: erhältlich in 3 Größen und 3 Farben - silber-metallic, quarzgrau, dunkelgrau-metallic



### HighBoard

Das formvollendete Multitalent zum Aufbewahren: erhältlich in 3 Farben - weiß, silber-metallic, dunkelgrau-metallic



### LoungeBox®

Die Design-Box für gehobene Ansprüche - ein Schmuckstück für Terrasse und Garten: erhältlich in 3 Farben - weiß, silber-metallic, dunkelgrau-metallic



### FreizeitBox

Sie steckt locker all das weg, wofür Sie keinen geeigneten Aufbewahrungsort haben: erhältlich in 4 Größen und 4 Farben - weiß, silber-metallic, dunkelgrau-metallic, dunkelgrün



### Nebengebäude „CasaNova®“

Das erste isolierte Design-Nebengebäude: erhältlich in 9 Größen und 2 Farben - silber-metallic, dunkelgrau-metallic



### Qualitätskontrolle

Quality-Control / Contrôle-Qualité / Kwaliteitscontrole

#### Kontrollnummer:

Control-number:  
Contrôle-Qualité :  
Controlnummer:

#### Bei Reklamationen bitte anführen:

Kontrollnummer und Artikelnummer des reklamierten Teils.

GB: In case of complaint please indicate the control-number and the number of the item, which is subject of complaint.

F: Pour toutes réclamations: prière de joindre le numéro de contrôle et le numéro d'article de la pièce litigieuse.

NL: Bij reclamaties svp doorgeven: controlnummer en artikelnummer van het desbetreffende onderdeel.



### Biohort GmbH

Pürnstal 43, 4120 Neufelden, Austria

Tel.: +43-7282-7788-0, Fax-DW: 190

E-Mail: office@biohort.at, www.biohort.com