

4652374  
4652375

Manufactured for  
HORNBACH Baumarkt AG  
Hornbachstrasse 11  
76879 Bornheim/Germany  
[www.hornbach.com](http://www.hornbach.com)



- \* Lesen Sie zur ordnungsgemäßen Verwendung dieses Geräts zunächst gründlich die Bedienungsanleitung durch und bewahren Sie diese sorgfältig auf.
- \* Wenden Sie sich bei Fragen während der Benutzung an [aftersalesHB@flory.com.cn](mailto:aftersalesHB@flory.com.cn) (Bitte beachten Sie die notwendige Betriebsspannung von AC 220 V–240 V. Achten Sie darauf, das Gerät nur mit 220 V–240 V zu betreiben, da es ansonsten beschädigt wird.)

- **Dieses Gerät kann unter Beaufsichtigung bzw. nach einer entsprechenden Einführung bezüglich der sicheren Benutzung und der mit dem Gebrauch verbundenen Gefahren von Kindern ab 8 Jahren sowie von Personen benutzt werden, deren körperliche, sensorische und mentale Fähigkeiten eingeschränkt sind bzw. die nicht über ausreichende Erfahrungen und Kenntnisse verfügen.**
- **Das Spielen mit dem Gerät ist Kindern zu untersagen.**
- **Reinigung und Benutzerwartung dürfen von Kindern nur unter Beaufsichtigung durchgeführt werden.**

### **Anbringungsart Y:**

**Wenn das Netzkabel beschädigt ist, muss es vom Kundendienst oder einer entsprechend qualifizierten Person ersetzt werden, um jede Gefahr zu vermeiden.**

### **ORDNUNGSGEMÄßE ENTSORGUNG DES PRODUKTS**



Die Markierung zeigt an, dass dieses Produkt innerhalb der EU nicht im normalen Haushaltsmüll entsorgt werden darf. Führen Sie das Produkt der Wiederverwertung zu, um mögliche Umwelt- und Gesundheitsschäden zu vermeiden und die nachhaltige Wiederverwendung von Ressourcen zu fördern. Geben Sie Ihr altes Gerät an einer entsprechenden Sammel- oder Wiederverwertungsstelle ab oder wenden Sie sich an den Händler, bei dem Sie das Produkt gekauft haben. Ihr Händler kann dieses Produkt der umweltfreundlichen Wiederverwertung zuführen.

## • Hauptbestandteile

– Hauptbestandteile (mit Fernbedienung)

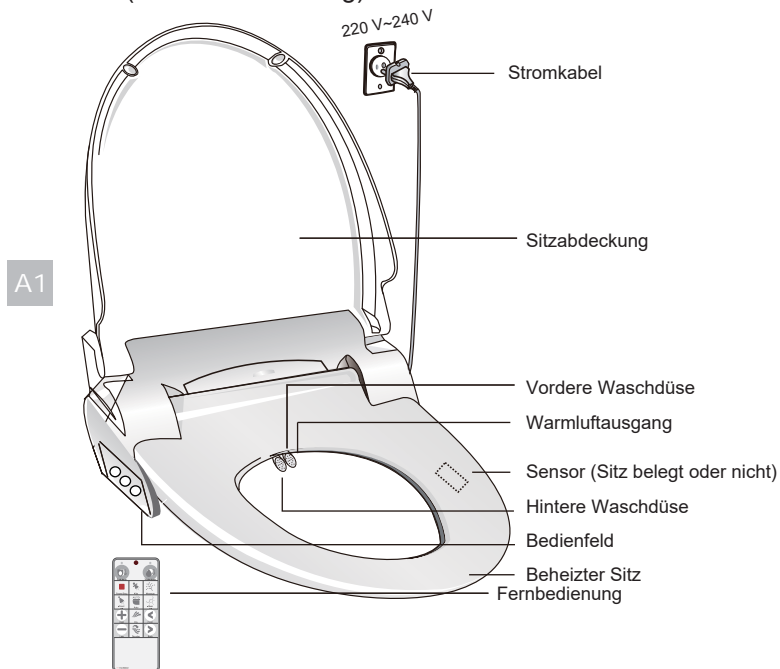

## • Montagesatz

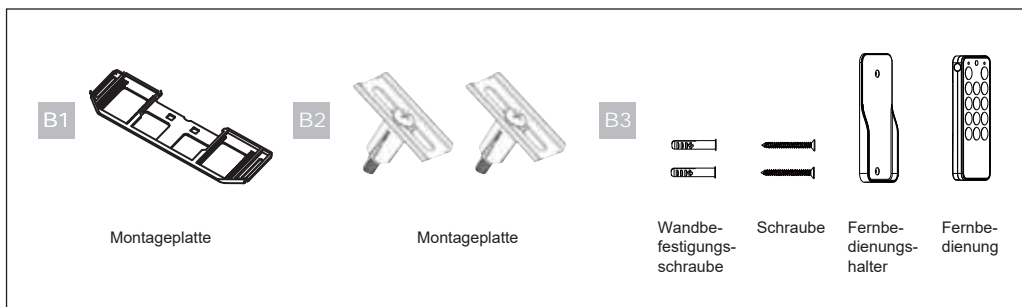

• **NICHT** im Lieferumfang enthalten! Bitte vor Montage bereithalten!

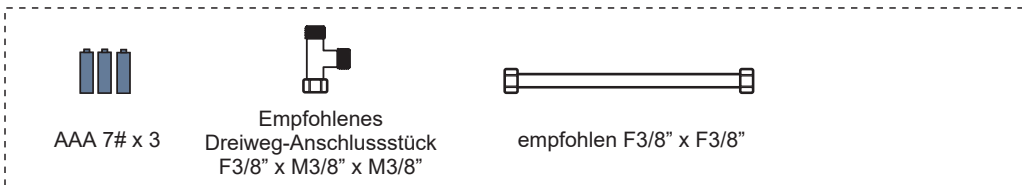

## · Toilettensitz

Die Maße der Toilette müssen den oben angegebenen entsprechen. Das Gerät nicht auf einer Toilette anbringen, die nicht der unteren Zeichnung entspricht.

Das Gerät ist gut für große und mittelgroße Toiletten geeignet, passt aber unter Umständen nicht auf kleine oder ungewöhnlich geformte Toiletten.

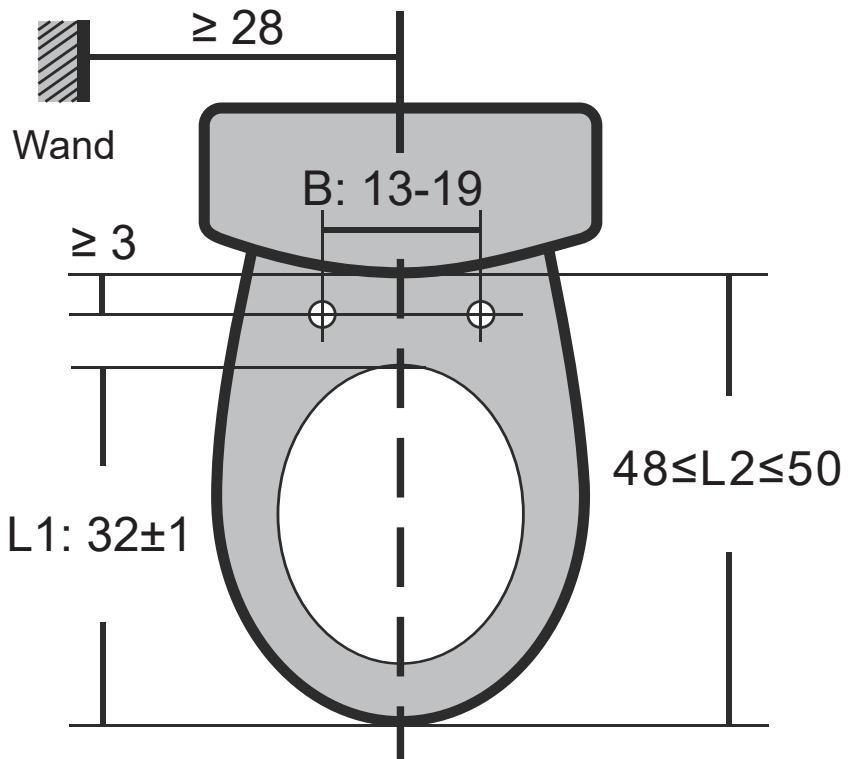



# Die Wasserversorgung und das Gerät vor Montage auf der Toilette NICHT anschließen bzw. einstecken

## · Montageanleitung

### – Montage der Platte

Bringen Sie die Montageplatte wie im Bild dargestellt an:

B1 + B2

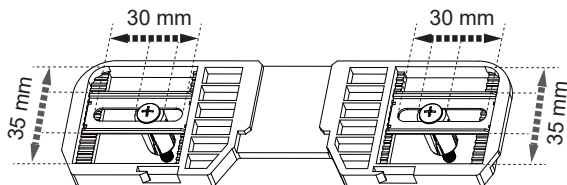
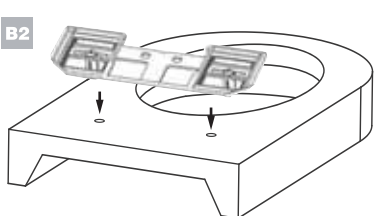

B1: Montageplatte;  
B2: Montageplatte;

### – Anbringen und Entfernen des Geräts

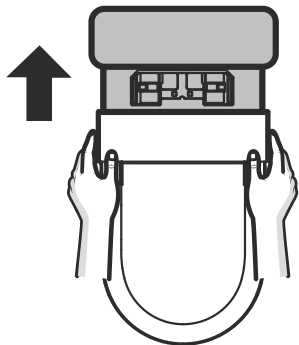
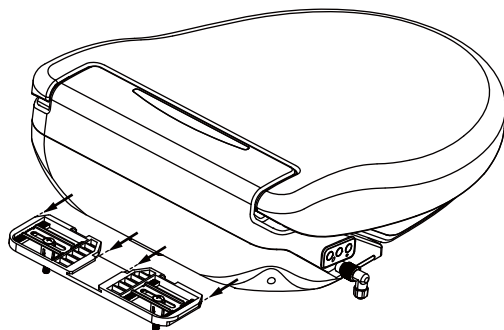

**Schieben** Sie das Gerät, bis es in der Platte **einrastet**.

\* Bitte beachten Sie auch das Montagevideo auf der Webseite von HORNBACH!

## Das Gerät NICHT vor Anschluss der Wasserversorgung einstecken

### – Wasseranschluss

1. Das Ventil abstellen.
2. Betätigen Sie zur vollständigen Entleerung des Spülkastens die Spülung.
3. Das Dreiweg-Anschlussstück mit dem Gerät verbinden.
4. Trennen Sie die Verbindung zwischen Ventil und Spülkasten und verbinden Sie den Schlauch mit dem Dreiweg-Anschlussstück.
5. Das Dreiweg-Anschlussstück mit dem Ventil verbinden.
6. Ventil aufdrehen und die Verbindung auf Leckage bzw. Tropfen prüfen.

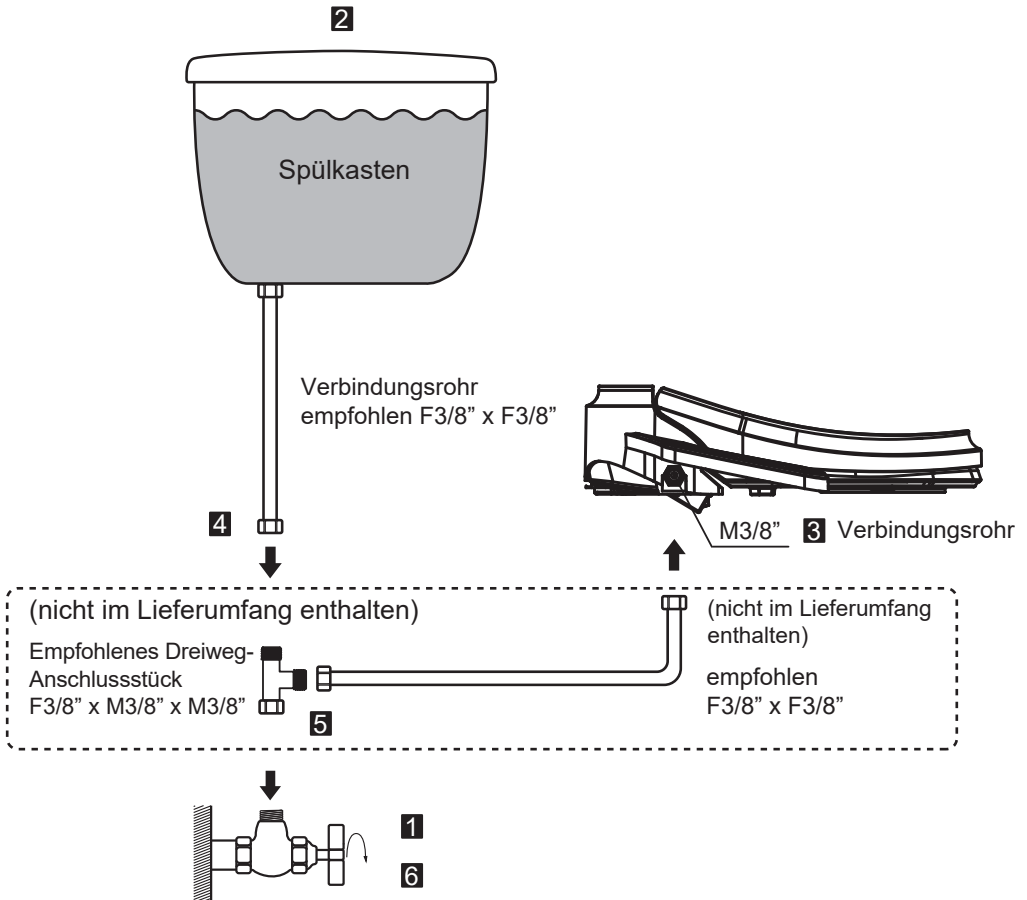

# 3 Achten Sie vor Inbetriebnahme darauf, dass das Gerät auf der Toilette montiert und an die Wasserversorgung angeschlossen ist

7. Montieren Sie die Steuerung.

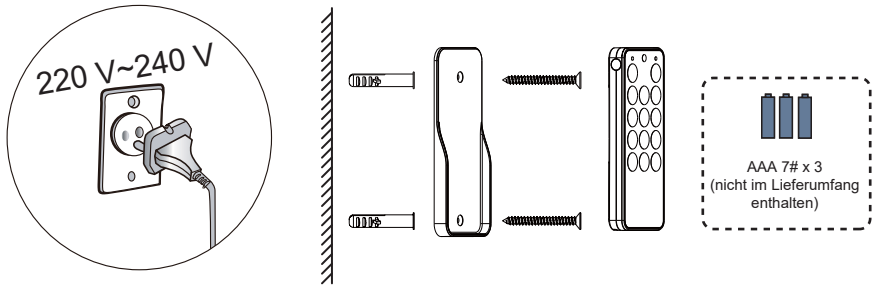

## – Sitzsensor

Das Gerät ist mit einem Sitzsensor ausgestattet. Das Gerät funktioniert nur, wenn der Sitz belegt ist. Das Gerät unterbricht sofort den Betrieb, wenn der Anwender vom Sitz aufsteht.

Wenn das Gerät nicht den Maßen der Toilette entspricht, wird die Position vom Sitzsensor unter Umständen nicht richtig erkannt, was zu Störungen führt.

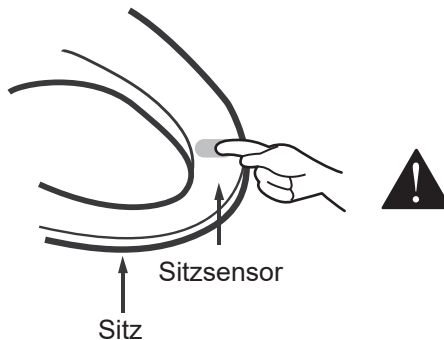

## – Testbetrieb

1. Vor dem Gebrauch

- Stromkabel in eine Steckdose mit AC 220 V~240 V stecken.
- Der Spülkasten füllt sich innerhalb von 2 Minuten mit Wasser.

Nach vollständiger Befüllung des Spülkastens hören Sie einen Piepton.

2. Vollständige Funktionsprüfung

- Überprüfen Sie danach alle in dieser Anleitung beschriebenen Funktionen.

3. Es ist normal, wenn während der Aufheizphase Wasser herausfließt.

Hierbei handelt es sich um die Selbstreinigungsfunktion und nicht um Leckage der Waschdüsen!





Benutzen Sie das Gerät nur, wenn es an die Wasserversorgung angeschlossen ist. Bei Benutzung ohne Wasserversorgung kann es zu Störungen kommen.

## • Benutzung

Achten Sie vor dem Gebrauch darauf, dass das Gerät an die Stromversorgung angeschlossen ist.

Bewegen Sie die Düsen nicht von Hand, da es sonst zu Störungen kommen kann.

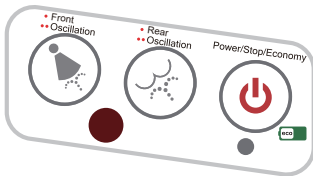

Seitensteuerung



Fernbedienung

## • Funktionstasten



### – Stopp

Ein kurzer Druck auf diese Taste unterbricht die aktiven Wasch- und Trocknungsfunktionen. Halten Sie bei Verwendung der Fernbedienung diese Taste 1 Sekunde lang gedrückt, um das Produkt einzuschalten. Gehen Sie analog vor, um das Produkt abzuschalten.



### – EIN/AUS-/Sparmodus-Taste

Während des Betriebs im Sparmodus leuchtet die Anzeige rot. Drücken Sie zur Einstellung des Sparmodus (Energiesparbetrieb) einmal auf diese Taste. Die Kontrollleuchte schaltet von rot auf grün. Wird die Taste zweimal gedrückt, schaltet sich das Produkt ab. Die Kontrollleuchte erlischt. Drücken Sie diese Taste erneut, um das Produkt wieder einzuschalten. Die Kontrollleuchte leuchtet rot auf.

Im Sparmodus liegen Sitz- und Wassertemperatur 8 °C unter der eingestellten Temperatur. Wenn jemand im Sparmodus auf dem Sitz Platz nimmt, schaltet das Produkt automatisch in den Betriebsmodus. Umgekehrt schaltet das Gerät wieder in den Sparmodus, wenn die sitzende Person vom Sitz aufsteht.



### -Wäsche hinten/oszillierende Wäsche

Drücken Sie auf diese Taste am seitlichen Bedienfeld oder der Fernbedienung, während der Anwender auf dem Gerät sitzt. Die hintere Waschdüse wird an der gewählten Stelle eingeschaltet. Bei erneutem Druck auf die Taste wird von Wäsche hinten auf oszillierende Wäsche umgeschaltet. Die Dauer des Waschvorgangs beträgt 1 Minute.



– Wäsche vorne/oszillierende Wäsche  
Drücken Sie auf diese Taste am seitlichen Bedienfeld oder der Fernbedienung, während der Anwender auf dem Gerät sitzt. Die vordere Waschdüse wird an der gewählten Stelle eingeschaltet. Bei erneutem Druck auf die Taste wird auf oszillierende Wäsche umgeschaltet. Die Dauer des Waschvorgangs beträgt 1 Minute.



– Trocknen (Funktion nicht bei allen Modellen vorhanden)  
Bei Druck auf diese Taste erfolgt eine Trocknung mit warmer Luft, während der Anwender auf dem Gerät sitzt. Bei eingeschalteter Funktion kann die Trocknungstemperatur mit Druck auf „+“ und „-“ angepasst werden.



– Selbstreinigung Düse/Geruchsbeseitigung (Funktion nicht bei allen Modellen vorhanden)  
Drücken Sie auf diese Taste, während niemand auf dem Gerät sitzt. Das Waschdüsensystem reinigt sich automatisch selbst. Sitzt ein Anwender auf dem Gerät, wird bei Druck auf die Taste die Funktion Geruchsbeseitigung aktiviert. Drücken Sie die Taste erneut, um die Funktion Geruchsbeseitigung wieder auszuschalten.  
Mit der Funktion Geruchsbeseitigung lässt sich die Geruchsbelastigung durch Filterung der Luft in einem Hochleistungskohlefilter vermindern.



– Auto (Funktion nicht bei allen Modellen vorhanden)  
Bei Druck auf diese Taste wird der komplette Reinigungszyklus durchlaufen einschließlich Wäsche hinten, oszillierende Wäsche, Massagewäsche und Trocknen.  
Wenn Sie zunächst auf „Wäsche vorne“ und dann auf „Auto“ drücken, durchläuft das Produkt die Arbeitsschritte Wäsche vorne, oszillierende Wäsche, Massagewäsche und Trocknen.



– Massagewäsche (Funktion nicht bei allen Modellen vorhanden)  
Wenn Sie diese Taste bei eingeschalteter Waschfunktion hinten/vorne/Kinder drücken, sorgt das Gerät mit einer Kombination aus Druckveränderung und Luftbeimischung für ein Massagegefühl. Drücken Sie zum Ausschalten der Funktion die Taste erneut.



– LED-Nachtlicht  
Das Gerät schaltet das LED-Nachtlicht je nach den im Badezimmer festgestellten Lichtverhältnissen automatisch ein bzw. aus. Drücken Sie zum manuellen Ausschalten des Nachtlichts einfach auf die Taste „“, wenn niemand auf dem Gerät sitzt.



– Waschfunktion Kinder (Funktion nicht bei allen Modellen vorhanden)

Diese Taste ist speziell für Kinder ausgelegt, die zur Abdeckung des Sitzsensors noch nicht groß genug sind. Die Waschfunktion für Kinder kann bei nicht aktiviertem Sensor durch einfachen Druck auf die Taste eingeschaltet werden.

Bei Druck auf diese Taste durchläuft das Produkt den gesamten Reinigungszyklus einschließlich Waschfunktion Kinder und Trocknen.

Der Waschdruck ist auf eine für Kinder angenehme Stufe programmiert.

Bei erneutem Druck auf die Taste wird auf oszillierende Wäsche umgeschaltet. Bei Kindern kann der Waschdruck nicht verstellt werden.



– Auswahl der zu waschenden Stellen

Die Auswahl der zu waschenden Stellen erfolgt mit den Tasten „vorne“ und „hinten“. Es stehen 5 mögliche Stellen zur Auswahl.

Das Produkt merkt sich die zuletzt eingestellte Düsenstufe und beginnt erneut mit dieser Stufe.



– Waschleistung/Trocknungstemperatur

Drücken Sie zur Anpassung der Waschleistung auf diese Tasten, wenn die Funktion vorne/hinten/ Massage eingeschaltet ist.

Drücken Sie bei aktiver Trocknungsfunktion diese Taste, um die Trocknungstemperatur und die Gebläsestärke anzupassen.

Die oben genannten Parameter lassen sich auf 5 Stufen einstellen.



– Auswahl der Sitztemperatur

Wählen Sie aus 4 Stufen die für Sie angenehmste Temperatur aus.

| Stufe | Temperatureinstellung | Kontrollleuchte am Bedienfeld | Kontrollleuchte an der Fernbedienung |
|-------|-----------------------|-------------------------------|--------------------------------------|
| 0     | Raumtemperatur        | Alle AUS                      | Alle AUS                             |
| 1     | 34 °C                 | 1 Stufe EIN                   | Blau                                 |
| 2     | 37 °C                 | 1 + 2 Stufe EIN               | Blau + Rot                           |
| 3     | 40 °C                 | 1 + 2 + 3 Stufe EIN           | Rot                                  |



– Auswahl der Wassertemperatur

Wählen Sie aus 4 Stufen die für Sie angenehmste Temperatur aus.

| Stufe | Temperatureinstellung | Kontrollleuchte am Bedienfeld | Kontrollleuchte an der Fernbedienung |
|-------|-----------------------|-------------------------------|--------------------------------------|
| 0     | Raumtemperatur        | Alle AUS                      | Alle AUS                             |
| 1     | 34 °C                 | 1 Stufe EIN                   | Blau                                 |
| 2     | 37 °C                 | 1 + 2 Stufe EIN               | Blau + Rot                           |
| 3     | 40 °C                 | 1 + 2 + 3 Stufe EIN           | Rot                                  |

# Sicherheitshinweise

Lesen Sie alle Hinweise vor Gebrauch aufmerksam durch!



## Gefahr

Bei Nichtbeachtung der folgenden Warnhinweise kann es zu Unfällen oder schweren Verletzungen kommen.



Hiermit wird vor einer unsachgemäßen Nutzung des Geräts gewarnt.



Hiermit wird auf einen notwendigen Schritt bei der Nutzung des Geräts hingewiesen



Verboten



Nicht mit nassen Händen anfassen



Keine Zigaretten einwerfen



Nicht auseinanderbauen



Nicht waschen



Erdschluss



Notwendiger Schritt



Abbildung von Symbolen



Verboten

Fassen Sie den Netzstecker nicht mit nassen Händen an!

■ Andernfalls besteht Elektroschock- oder Brandgefahr!

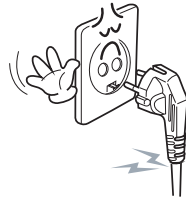

Nicht mit nassen Händen anfassen

Bei Beschädigungen am Stromkabel nicht das Stromkabel selbst ersetzen. Lassen Sie das Kabel von Ihrem Händler vor Ort austauschen!

■ Andernfalls besteht Elektroschock- oder Brandgefahr!

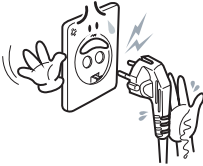

Keine Zigaretten einwerfen

Vermeiden Sie offene Flammen, Funken, Zigaretten o.ä. in der Nähe des Gerätes!

■ Andernfalls besteht Brandgefahr!



Nicht waschen

Das Gerät nicht mit Wasser abwaschen!

■ Andernfalls besteht Elektroschock- oder Brandgefahr!



Erdschluss

Der Stecker muss in eine ordnungsgemäß installierte und geerdete Steckdose gesteckt werden!

■ Lassen Sie bei einem nicht geerdeten Stecker die notwendige Erdung von einer Elektrofachkraft durchführen!

■ Achten Sie beim Austausch alter Stecker darauf, dass der neue Stecker geerdet ist.

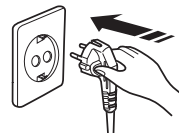

## Sicherheitshinweise

Lesen Sie alle Hinweise vor Gebrauch aufmerksam durch!



### Gefahr

Bei Nichtbeachtung der folgenden Warnhinweise kann es zu Unfällen oder schweren Verletzungen kommen.



Verboten

Stecken Sie nicht zu viele elektronische Geräte in einen Stecksockel!

- Andernfalls besteht Brand- oder Beschädigungsgefahr
- Achten Sie darauf, eine trockene und saubere Steckdose zu verwenden
- Keine defekte oder lockere Steckdose verwenden.

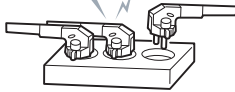

Betriebsspannung: AC 220 V-240 V



Verboten

Verwenden Sie kein Brauchwasser oder tertiär behandeltes Nutzwasser!

- Dieses würde zu Schädigungen der Haut führen!

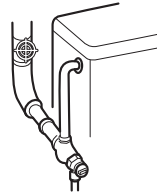

Nicht auseinanderbauen

Während des Betriebs nicht den Hauptgeräteteil von der Sitzabdeckung trennen!

- Andernfalls besteht Elektroschockgefahr!

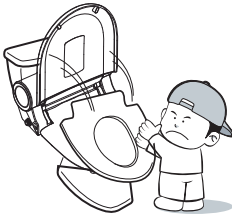

Nicht auseinanderbauen

Versuchen Sie nicht, das Produkt selbst zu zerlegen, zu reparieren oder umzurüsten!

- Andernfalls besteht Elektroschock- und Brandgefahr bzw. die Gefahr von Produktschäden!

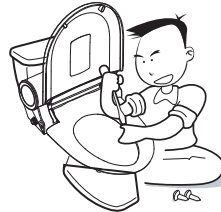

Erforderlich

Den Warmluftausgang nicht abdecken!

- Wird die Steckdose von Gegenständen blockiert, kann dies zu Bränden führen. Wird sie mit der Hand abgedeckt, kann es zu Verbrennungen an der Hand kommen!



Erforderlich

Den Stecker bei ungewöhnlichem Gerüchen oder Geräuschen sofort herausziehen

- Den Stecker sofort herausziehen!
- Rufen Sie so schnell wie möglich ihren Händler vor Ort an!





# Sicherheitshinweise

Lesen Sie alle Hinweise vor Gebrauch aufmerksam durch!



## Gefahr

Bei Nichtbeachtung der folgenden Warnhinweise kann es zu Unfällen oder schweren Verletzungen kommen.



Verboten

### Vorsicht vor Hautverbrennungen!

- Selbst bei niedrig eingestellter Sitztemperatur kann es zu Hautverbrennungen kommen, wenn man zu lange an derselben Stelle sitzt (empfohlene Maximaldauer: nicht mehr als 15 Minuten).
- **SONDERWARNUNG** vor Hautschäden für die unten aufgeführten Gruppen: Kinder, Senioren, Patienten, unzurechnungsfähige Menschen, Menschen nach unmittelbarer Einnahme von Schlaftabletten sowie betrunkene und gestresste Menschen. \* Suchen Sie nach dem Auftreten von Verbrennungen bei niedrigen Temperaturen unmittelbar einen Arzt auf.



Verboten

### Stellen bzw. legen Sie keine schweren Gegenstände auf die Sitzabdeckung!

- Andernfalls kann das Gerät beschädigt werden.
- Zur Vermeidung von Schäden und Verletzungen nicht auf den Deckel, den Sitz oder das Bedienfeld treten.



Erforderlich

### Das Gerät bei längerem Nichtgebrauch ausstecken!



Erforderlich

### Stecken Sie das Gerät auch bei Blitz und Donner aus!

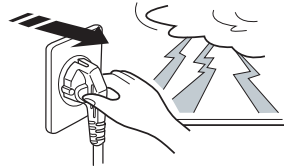

Erforderlich

### Das Gerät ist nur für Badezimmertoiletten geeignet!

- Bei Verwendung an ungeeigneten Orten besteht die Gefahr von Feuer, Verletzungen oder Elektroschock.



Ändere  
Verwendungszwecke



Verboten

### Den Wasserschlauch keinem übermäßigen Druck aussetzen!

- Es kann zu Wasserleckage kommen.



## Sicherheitshinweise

Lesen Sie alle Hinweise vor Gebrauch aufmerksam durch!



### Gefahr

Bei Nichtbeachtung der folgenden Warnhinweise kann es zu Unfällen oder schweren Verletzungen kommen.



Erforderlich

Achten Sie darauf, dass die Düsen bzw. der Warmluftausgang nicht verschmutzt sind!

- Andernfalls kann es zu Geruchsbildung oder Störungen kommen.



Erforderlich

Den Deckel nicht mit Gewalt schließen!

- Hierdurch kommt es zu Störungen.

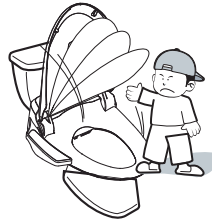

Erforderlich

Beim Reinigen ausstecken!

- Andernfalls besteht Brand- bzw. Elektroschockgefahr!

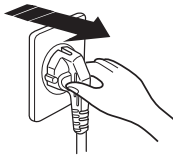

Erforderlich

Das Gerät bei Benutzung durch Kinder und Behinderte mit niedriger Temperatur betreiben!

- Bei eingestelltem Niedertemperaturbetrieb kann es auf Grund der nicht erkannten Temperatur zu Hautverbrennungen kommen.

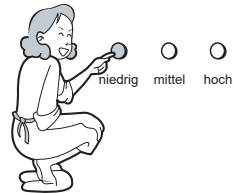

Verboten

Nicht auf dem Deckel oder dem Bedienfeld sitzen oder sich dagegen lehnen!

- Hierdurch kann es zu Störungen oder Bruchschäden kommen.

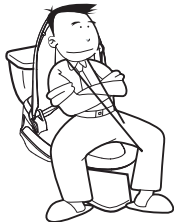

Verboten

Den Bereich auf dem Gerät und um das Gerät herum frei und sauber halten

- Wenn kleine Gegenstände in das Gerät geraten, kann dies zu Feuer oder Elektroschock führen.



## Wartung

### Reinigung der Düsen



Nicht an/auf den/die Düsen ziehen bzw. drücken und die Düsen nicht verbiegen. Dies kann zum Ausfall des Geräts führen.

1. Auf „Selbstreinigung Düsen/Geruchsbeseitigung“ drücken. Das Düsenreinigungssystem führt eine programmierte Düsenreinigung mit Wasser durch.
2. Reinigen Sie die Düsen per Hand, wenn ihr Modell nicht mit einer Taste für die „Selbstreinigung Düsen/Geruchsbeseitigung“ ausgestattet ist. Halten Sie die Taste für die Düsenstellungen „vorne“ bzw. „hinten“ bei nicht belegtem Sitz gedrückt. Die hinteren/vorderen Waschdüsen fahren aus. Ziehen Sie danach die Düsenspitzen zum Reinigen ab. Drücken Sie nach der Reinigung auf die „Stopp“-Taste, um die Düsen in ihre Ausgangsstellung zurückzufahren.
3. Nicht an/auf den/die Düsen ziehen bzw. drücken und die Düsen nicht verbiegen. Die Düsen mit einer kleinen Bürste oder einem weichen Tuch reinigen. Stecken Sie das Gerät bei einer ausführlicheren Reinigung aus.
4. Verwenden Sie keine Düsenspitzen von anderen Herstellern, da diese nicht zu diesem Gerät passen.  
Wenden Sie sich bei fehlenden Düsenstippen an Ihren Händler, um die normale Funktion des Produkts zu gewährleisten.



### Reinigung des Hauptgeräteeils

1. Wischen Sie den Hauptgeräteeil regelmäßig mit einem weichen, trockenen Schwamm oder mit einem mit Neutralreiniger angefeuchtem Tuch ab.
2. Den Deckel lösen
  - 1). Den oberen Teil des Scharniers nach links und nach oben ziehen.
  - 2). Den rechten Teil des Scharniers lösen (achten Sie darauf, sich nicht die Finger zu klemmen)
3. Verwenden Sie zur Pflege des Kunststoffhauptteils keine Reiniger, die nicht für Toilettensitze geeignet sind (Toilettenreiniger, Haushaltsreiniger, Bleichmittel, Benzol, Farbverdünner, Kresolsäure usw.)

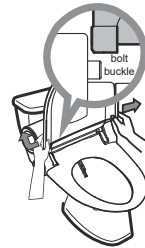

### Vereisungsschutzfunktion

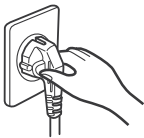

- 1 Achten Sie darauf, dass das Stromversorgungskabel ordnungsgemäß angeschlossen ist.
- 2 Das Gerät ausstecken, wenn Sie es längere Zeit nicht mehr benutzen wollen. Das Wasser mittels der Ablassschraube abfließen lassen.

Das Gerät hält automatisch eine Wassertemperatur von 5 °C bis 10 °C im Spülkasten aufrecht, um Eisbildung zu verhindern – selbst, wenn Sie das Gerät abschalten. Bitte achten Sie darauf, zum Frostschutz der Wasserleitung im Winter isolierendes Material zu verwenden, wenn Ihr Badezimmer nicht an die Heizungsanlage angeschlossen ist.

## · Störungsanalyse

| Störungen   | LED-Kontrollleuchte und Summersignal  | Zu prüfen   | Lösungen  |
|---|---|---|---|
| Es wird kein Wasser versprüht   | /   | Störung in der Wasserversorgung oder Einlassventil abgeschaltet   | Einlassventil wieder einschalten  |
|   | /   | Sieb zugesetzt  | Das Sieb reinigen   |
|   | /   | Düsen verstopft   | Die Düsen reinigen  |
| Kein warmes Wasser im Sprühstrahl   | /   | Hohe Temperatur im Bereich des Überhitzungsschutzes der Leitung   | Bitte setzen Sie den Überhitzungsschalter gemäß Anleitung auf der nächsten Seite zurück   |
| Störung der Tasten Reinigen/Bidet   | /   | Stromausfall oder Stromkabel ausgesteckt  | Ordnungsgemäße Stromversorgung wiederherstellen   |
|   | /   | Batterien der Fernbedienung entleert  | Batterien auswechseln   |
|   | Alle Lampen der Wassertemperaturanzeige leuchten (einmal alle 2 Sekunden)   | Störung des Wassertempersensors   | Bitte wenden Sie sich an den Kundendienst Ihres Händlers vor Ort  |
|   | <b>Alle Lampen der Wassertemperaturanzeige leuchten (zweimal alle 2 Sekunden)</b>   | <b>Störung des Wassertempersensors. Wassertemperatur liegt über 48 °C. Der Übertemperaturschutz hat die Funktionen automatisch stillgelegt</b>    | <b>Versuchen Sie, das Gerät neu zu starten. Falls dies keinen Erfolg bringt, wenden Sie sich bitte an den Kundendienst Ihres Händlers vor Ort</b> |
|   | Alle Lampen der Sitztemperaturanzeige leuchten (einmal alle 2 Sekunden)   | Störung des Sitztempersensors   | Bitte wenden Sie sich an den Kundendienst Ihres Händlers vor Ort  |
|   | <b>Alle Lampen der Sitztemperaturanzeige leuchten (zweimal alle 2 Sekunden)</b>   | <b>Störung des Sitztempersensors. Sitztemperatur liegt über 48 °C. Der Übertemperaturschutz hat die Funktionen automatisch stillgelegt</b>        | <b>Versuchen Sie, das Gerät neu zu starten. Falls dies keinen Erfolg bringt, wenden Sie sich bitte an den Kundendienst Ihres Händlers vor Ort</b> |
|   | Die Stromkontrollleuchte blinkt (zweimal alle 2 Sekunden) mit Summerwarnung (einmal alle 2 Sekunden)  | Störung des Umgebungstempersensors  | Bitte wenden Sie sich an den Kundendienst Ihres Händlers vor Ort  |
| <b>Die Stromkontrollleuchte blinkt (zweimal alle 2 Sekunden) mit Summerwarnung (einmal alle 2 Sekunden)</b> | <b>Störung des Umgebungstempersensors. Sitztemperatur liegt über 65 °C. Der Übertemperaturschutz hat die Funktionen automatisch stillgelegt</b> | <b>Versuchen Sie, das Gerät neu zu starten. Falls dies keinen Erfolg bringt, wenden Sie sich bitte an den Kundendienst Ihres Händlers vor Ort</b> |   |
| Störung der Taste Trocknen  | Die Stromkontrollleuchte blinkt (3 Mal alle 2 Sekunden) mit kurzem Summerton  |   | Versuchen Sie, das Gerät neu zu starten. Falls dies keinen Erfolg bringt, wenden Sie sich bitte an den Kundendienst Ihres Händlers vor Ort        |
| Wasserleckage   | /   | Wasserleitung falsch angeschlossen  | Wasserleitung richtig anschließen   |
|   | /   | Selbstreinigungsfunktion in Düsen   | Kein Problem  |

# Gerät entfernen, Filter wechseln und Überhitzungsschutz zurücksetzen

1 Gerät zunächst ausstecken.



2 Das Einlassventil abstellen.

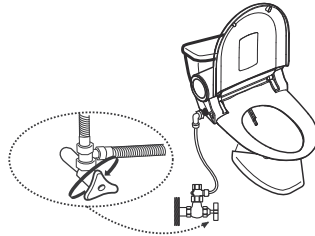

3 Das Gerät abnehmen.

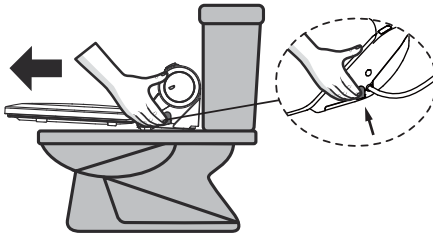

Drücken Sie zum Abschluss der Demontage auf die Taste LÖSEN an der Seite des Produkts, um das Gerät herauszuziehen.

5 Den Deckel öffnen.

- 5.1 – Zunächst die Schrauben lösen
- 5.2 – Die drei Halterungen mit einem Schraubenzieher öffnen

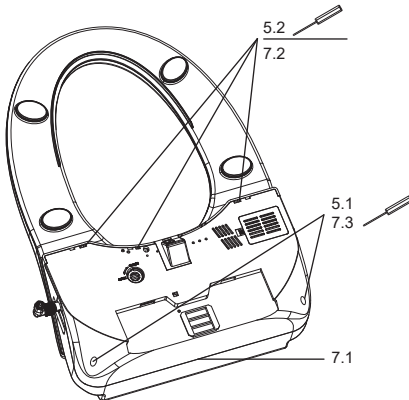

- 7.1 – Hinteren Teil zuerst schließen
- 7.2 – Die drei Halterungen von Hand schließen
- 7.3 – Die zwei Schrauben befestigen
- 7.4 – Das Gerät wieder montieren – wie auf Seite 5 beschrieben

4 Das Gerät hochhalten und das Wasser nach Aufschrauben der Ablassschraube gründlich abfließen lassen. (Achten Sie darauf, die Ablassschraube nicht zu verlieren)

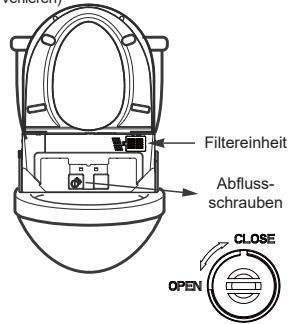

Achten Sie auf folgendes, wenn das Gerät an einen anderen Ort verlegt oder auf eine andere Toilette montiert wird.

**Der Spülkasten sollte vor der Verlegung des Produkts entleert werden.**



6 Drücken Sie auf den Überhitzungsschutzschalter.

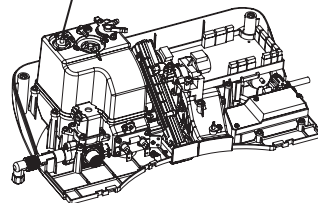
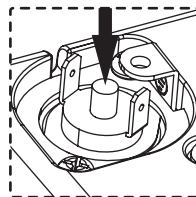

## • Technische Merkmale

| Produktbezeichnung      |                                  | Elektronisches Bidet   |
|-------------------------|----------------------------------|--|
| Modell-Nr.              |                                  | 4652374 / 4652375  |
| Standardstromversorgung |                                  | 220 V~240 V, 50/60 HZ, 950 W   |
| Stromkabellänge         |                                  | 180 cm   |
| Wasserdruck             |                                  | 0,08~0,6 Mpa   |
| Gewicht                 |                                  | 6 kg   |
| Reinigen/Bidet          | Heizart                          | Wärmespeicherheizung   |
|                         | Sprühfunktion Reinigung          | 500~1200 ml/min  |
|                         | Sprühfunktion Bidet              | 500~1200 ml/min  |
|                         | Steuerung Reinigungs-wasserdruck | 5 Stufen   |
|                         | Steuerung Bidetwasser-druck      | 5 Stufen   |
|                         | Sprühtemperaturen                | 4-Stufen-Raumtemperaturregelung bis zu 40 °C (34 °C; 37 °C; 40 °C)   |
|                         | Düsenstellung                    | 5 Stufen   |
|                         | Heizleistung                     | 900 W  |
|                         | Sicherheitsfunktion              | Thermoschalter. Thermosicherung. Temperatursensor.   |
| Beheizter Sitz          | Sitztemperatur                   | 4-Stufen-Raumtemperaturregelung bis zu 40 °C (34 °C; 37 °C; 40 °C)   |
|                         | Heizleistung                     | 45 W   |
|                         | Gedämpftes System                | Sanft schließender Sitz und Deckel   |
|                         | Sicherheitsfunktion              | Thermosicherung. Temperatursensor.   |
| Trocknen                | Warmlufttemperatur               | 5-Stufen-Raumtemperaturregelung bis zu 60 °C (45 °C; 50 °C; 55 °C; 60 °C)  |
|                         | Heizleistung                     | 300 W  |
|                         | Sicherheitsfunktion              | Thermosicherung  |
|                         | Gebälseabdeckung                 | Geräuschkämpfungsabdeckung   |
| Weitere Funktionen      | Sitzsensor                       | Zur Ermöglichung aller Sprühfunktionen, während der Anwender auf dem Gerät sitzt   |
|                         | Material des Hauptgeräteteils    | Reines ABS. Antibakterielles Material.   |
| Montagesatz             | Fernbedienung                    | Zusätzlich zu dem Montagesatz, der den Modellen ohne Fernbedienung beigelegt ist, liegen den Modellen mit Fernbedienung bei: Wandbefestigungsschraube x2; Schraube x2; Fernbedienungshalter x1; Fernbedienung x1 |

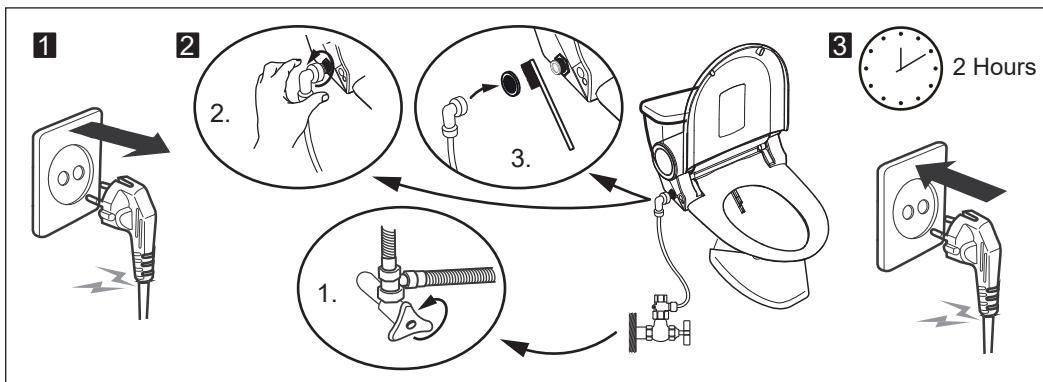

|   |                   |
|---|-------------------|
| Modell-Nr.  | 4652374 / 4652375 |
| Chargen-Nr.   | XX W XX           |
| <p><b>Wenden Sie sich bei Problemen während Montage und Nutzung bitte an <a href="mailto:aftersalesHB@flory.com.cn">aftersalesHB@flory.com.cn</a></b></p> |                   |

Diese Anleitung ist urheberrechtlich geschützt; alle in dieser Anleitung beschriebenen Inhalte verbleiben Eigentum von Hornbach.

Hornbach behält sich das Recht vor, die genannten technischen Merkmale des Produkts bzw. zugehörige Angaben in dieser Anleitung jederzeit abzuändern.

Die erwähnten technischen Merkmale des Produkts bzw. die zugehörigen Angaben in dieser Anleitung können ohne vorherige Benachrichtigung geändert werden.

Jegliche Art von Kopie, Änderung, Reproduktion, Übertragung oder Veröffentlichung des Inhalts dieser Anleitung ist nur nach schriftlicher Genehmigung durch Hornbach gestattet.

Unser Produkt ist nur zum festen Anschluss an eine Wasserhauptleitung ausgelegt und wird nicht mit einem Schlauchsatz für den Anwender geliefert.

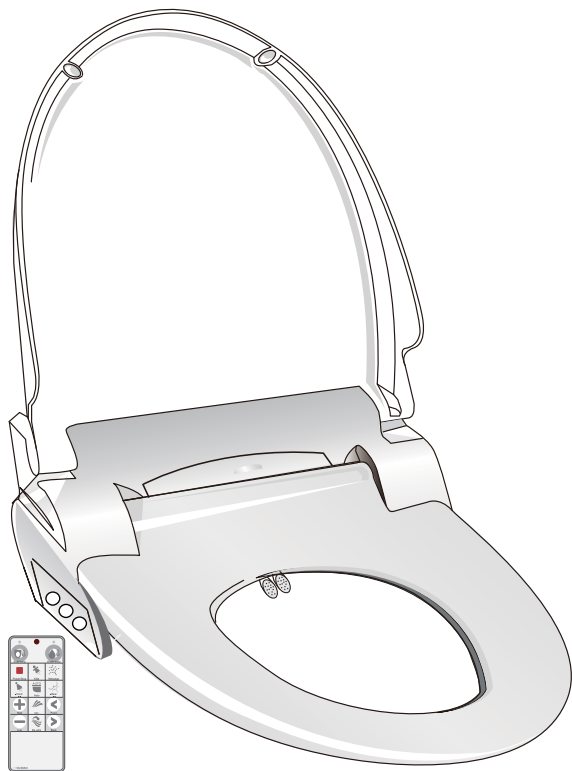

4652374  
4652375

Manufactured for  
HORNBACH Baumarkt AG  
Hornbachstrasse 11  
76879 Bornheim/Germany  
[www.hornbach.com](http://www.hornbach.com)



- \* Commencez par lire attentivement la notice d'utilisation pour utiliser cet appareil correctement, puis conservez-la précieusement.
- \* Pour toute question relative à l'utilisation, veuillez vous adresser à [aftersalesHB@flory.com.cn](mailto:aftersalesHB@flory.com.cn) (Vérifier la tension nécessaire AC 220 V–240 V. Veillez à ce que l'appareil soit utilisé avec une tension de 220 V–240 V pour ne pas risquer de l'abîmer.)



- Cet appareil peut être utilisé par des enfants à partir de 8 ans et par des personnes dont les capacités physiques, sensorielles et mentales sont limitées ou par des personnes qui n'ont pas l'expérience ni les connaissances suffisantes, à condition qu'ils ou elles soient sous surveillance ou qu'ils ou elles aient été dûment initiés à l'utilisation conforme et sûre de l'appareil et aux dangers inhérents de son utilisation.
- Il est interdit de laisser des enfants jouer avec l'appareil.
- Les enfants peuvent procéder au nettoyage et à l'entretien de base uniquement sous surveillance.

#### Type de pose Y :

Si le câble de secteur est abîmé, il doit, pour éviter tout danger, être remplacé par un technicien du SAV ou par une personne dûment qualifiée.

### JETER L'APPAREIL CONFORMÉMENT À LA RÉGLEMENTATION



Le marquage indique qu'au sein de l'U.E., cet appareil ne doit pas être jeté dans les poubelles ménagères. Déposer l'appareil dans un point de collecte pour recyclage afin d'éviter toute pollution de l'environnement et tout risque pour la santé et afin de favoriser la réutilisation durable des ressources. Déposez votre ancien appareil dans un point de collecte ou de recyclage approprié – ou adressez-vous au revendeur à qui vous avez acheté l'appareil. Votre revendeur pourra remettre cet appareil dans le circuit de recyclage visant à la protection de l'environnement.

## • Composants principaux

### – Composants principaux (avec télécommande)

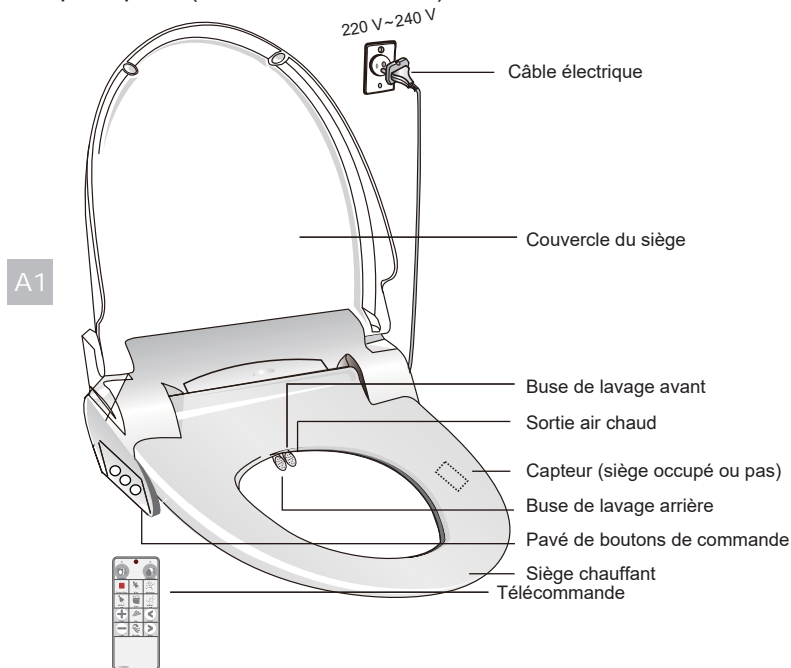

## • Kit de montage



## • NON fournis! A préparer avant le montage !

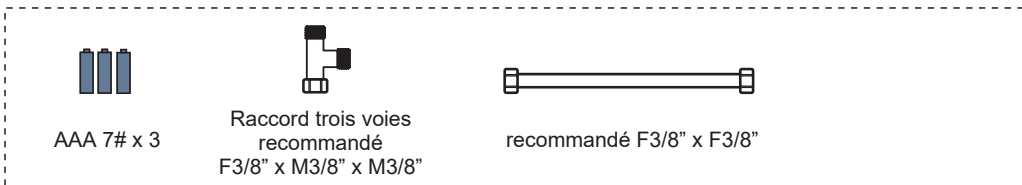

## · Siège de toilettes

Les dimensions des toilettes doivent correspondre à celles indiquées ci-dessus. Ne pas mettre l'appareil sur des toilettes qui ne correspondent pas au plan ci-dessous.

L'appareil convient pour les toilettes de grande taille ou de moyenne taille, mais ne peut pas s'adapter sur des toilettes de petite taille ou de forme inhabituelle.

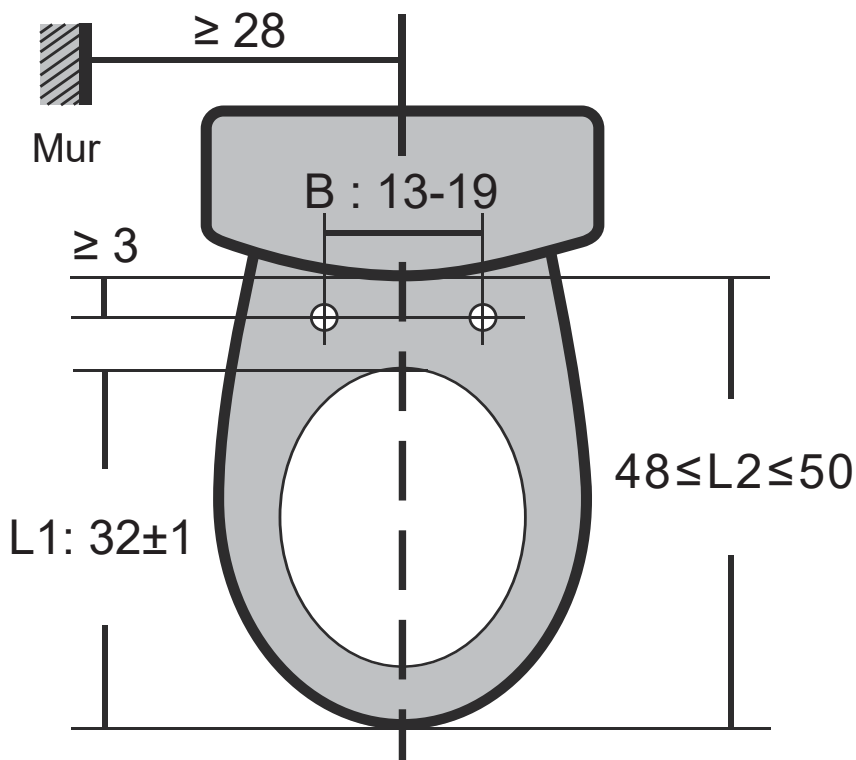

# Ne PAS brancher ni raccorder l'arrivée d'eau et l'appareil avant le montage sur les toilettes

## • Notice de montage

### – Montage de la plaque

Placez la plaque de montage comme sur le schéma :

B1 + B2

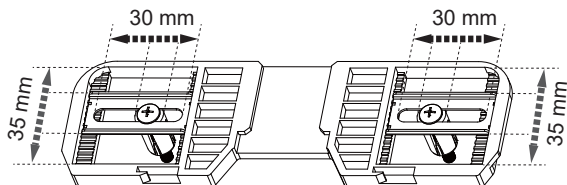
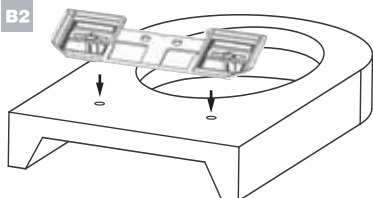

B1: Plaque de montage;  
B2: Plaque de montage;

### – Mettre et retirer l'appareil

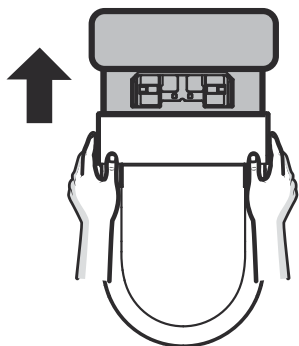
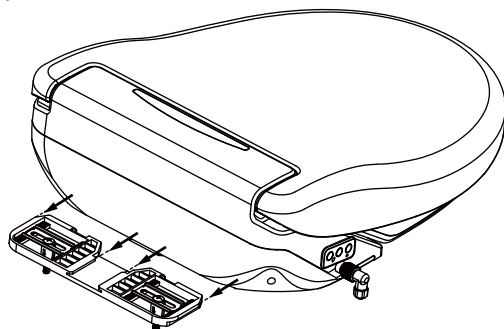

**Poussez** l'appareil jusqu'à ce qu'il **s'enclenche** dans la plaque.

\* Veuillez regarder la vidéo de montage sur le site Internet de HORNBAACH !

## Ne PAS brancher l'appareil avant de brancher l'arrivée d'eau

### – Branchement de l'eau

1. Fermer la vanne.
2. Déclenchez la chasse d'eau pour vider complètement le réservoir.
3. Déclencher le raccord à trois voies avec l'appareil.
4. Débrancher le raccord entre la vanne et le réservoir de chasse d'eau et branchez le flexible avec le raccord à trois voies.
5. Raccorder le raccord à trois voies avec la vanne.
6. Ouvrir la vanne et vérifier que le raccord ne présente pas de fuite ni de goutte.

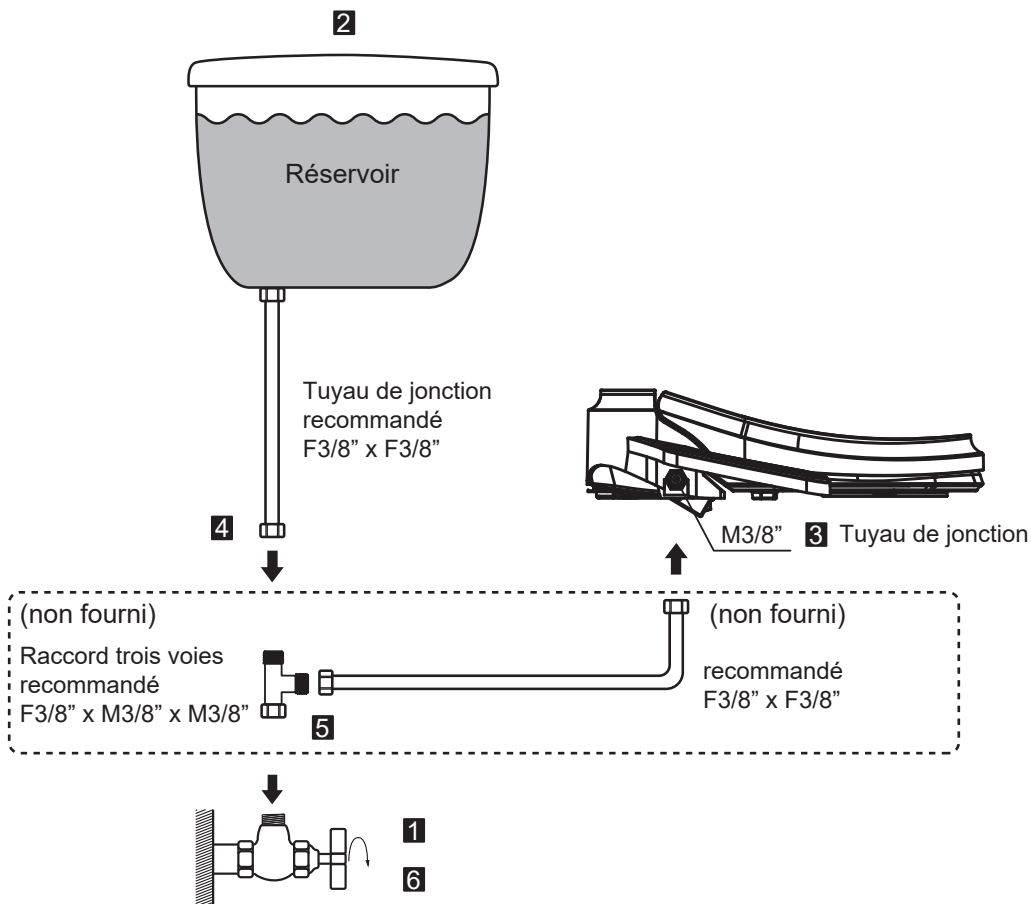

# 3

## Avant la mise en service, veillez à ce que l'appareil soit monté sur les toilettes et que l'arrivée d'eau soit branchée

7. Installez la commande.

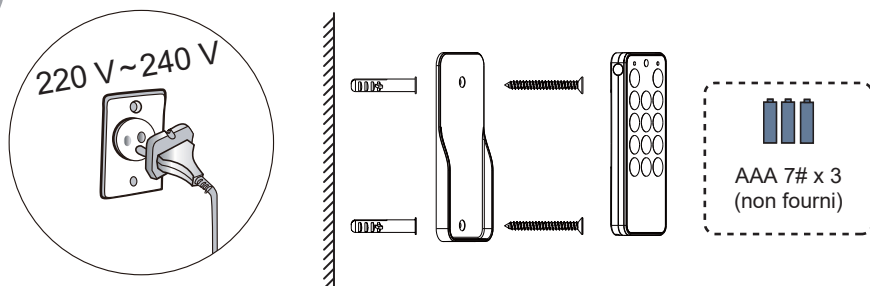

### – Capteur du siège

L'appareil est doté d'un capteur de siège. L'appareil fonctionne uniquement si le siège est occupé. L'appareil s'arrête immédiatement lorsque l'utilisateur se lève du siège.

Si l'appareil ne correspond pas aux dimensions des toilettes, la position du capteur du siège n'est, dans certains cas, pas correctement reconnue, ce qui peut entraîner des dysfonctionnements.

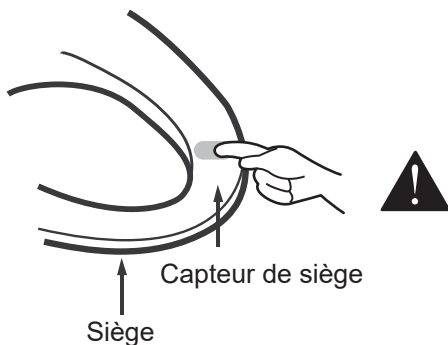

### – Essai de fonctionnement

1. Avant utilisation

- Brancher le câble électrique sur une prise de courant AC 220 V ~ 240 V.
- Le réservoir se remplit d'eau en 2 minutes.

Une fois le réservoir complètement rempli, vous entendez un bip sonore.

2. Contrôle complet du fonctionnement

- Vérifiez ensuite toutes les fonctions décrites dans cette notice d'utilisation.

3. Il est normal que de l'eau s'écoule pendant la phase de chauffe.

Il s'agit de la fonction auto-nettoyage et non d'une fuite des buses de lavage !



Utilisez l'appareil uniquement s'il est raccordé à l'arrivée d'eau.  
Risque de détérioration en cas d'utilisation sans arrivée d'eau.

## Utilisation

Avant d'utiliser l'appareil, vérifiez que l'appareil est raccordé à l'arrivée d'eau.  
Ne déplacez pas les buses à la main pour ne pas risquer de les abîmer.

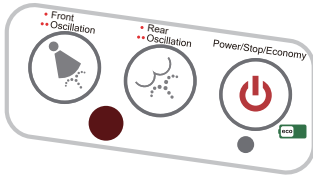

Commande latérale



Télécommande

## Touches de fonction



– Arrêt

Appuyer brièvement sur cette touche pour interrompre les fonctions actives de lavage et de séchage.

Si vous utilisez la télécommande, appuyez sur cette touche pendant 1 seconde pour allumer l'appareil. Procédez de la même façon pour éteindre l'appareil.



– Touche mode Eco ON/OFF

En mode Eco, l'affichage est rouge. Pour régler sur mode Eco (mode économie d'énergie), appuyez une fois sur cette touche. Le témoin lumineux passe du rouge au vert. Si vous appuyez deux fois sur la touche, l'appareil s'éteint. Le témoin lumineux s'éteint. Appuyez de nouveau sur cette touche pour rallumer l'appareil. Le témoin lumineux est allumé en rouge.

En mode Eco, la température du siège et de l'eau sont 8°C au-dessous de la température réglée. Si quelqu'un prend place sur le siège en mode Eco, l'appareil passe automatiquement en mode opérationnel. A l'inverse, l'appareil passe en mode Eco lorsque la personne se lève du siège.



– Lavage arrière/lavage oscillant

Appuyez sur cette touche sur le pavé de commande latéral ou sur la télécommande pendant que vous êtes assis sur l'appareil. La buse de lavage arrière est activée à l'endroit choisi.

En appuyant de nouveau sur la touche, l'appareil passe de lavage arrière à lavage oscillant. La durée de lavage est de 1 minute.



– Lavage avant/lavage oscillant

Appuyez sur cette touche sur le pavé de commande latéral ou sur la télécommande pendant que vous êtes assis sur l'appareil. La buse de lavage avant est allumée à l'endroit choisi. En appuyant de nouveau sur la touche, l'appareil passe au lavage oscillant. La durée de lavage est de 1 minute.



– Séchage (cette fonction n'existe pas sur tous les modèles)

Appuyez sur cette touche pour lancer le séchage à air chaud pendant que vous êtes assis sur l'appareil. Lorsque la fonction est activée, la température de séchage peut être adaptée en appuyant sur « + » et « - ».



– Auto-nettoyage buse/élimination des odeurs (cette fonction n'existe pas sur tous les modèles)

Appuyez sur cette touche si personne n'est assis sur l'appareil. Le système de buses de lavage se nettoie automatiquement. Si une personne est assise sur l'appareil, il suffit d'appuyer sur cette touche pour activer la fonction Elimination des odeurs. Appuyez de nouveau sur cette touche pour désactiver la fonction Elimination des odeurs.

La fonction Elimination des odeurs évite le désagrément des mauvaises odeurs en filtrant l'air dans un filtre à charbon haute performance.



– Auto (cette fonction n'existe pas sur tous les modèles)

Appuyer sur cette touche pour effectuer un cycle de nettoyage complet avec lavage arrière, lavage oscillant, lavage massage et séchage.

Si vous appuyez d'abord sur « Lavage avant » puis sur « Auto », l'appareil effectue les étapes de travail lavage avant, lavage oscillant, lavage massage et séchage.



– Lavage massage (cette fonction n'existe pas sur tous les modèles)

Si vous appuyez sur la touche lorsque la fonction lavage arrière/avant/enfants est activée, l'appareil combine un changement de pression et un mélange d'air pour donner une sensation de massage. Appuyez de nouveau sur cette touche pour désactiver la fonction.



– Veilleuse LED

L'appareil passe en veilleuse LED selon les conditions lumineuses détectées dans la salle de bain. Pour éteindre manuellement la veilleuse, il suffit d'appuyer sur la touche «  » si personne n'est assis sur le siège.





– Fonction lavage enfants (cette fonction n'existe pas sur tous les modèles)  
 Cette touche est spécialement conçue pour les enfants qui ne sont pas encore assez grands pour recouvrir le capteur du siège. La fonction lavage enfants peut être activée en appuyant simplement sur la touche lorsque le capteur n'est pas activé.  
 Appuyer sur cette touche pour effectuer un cycle de nettoyage complet avec fonction lavage pour enfants et séchage.  
 La pression de lavage est programmée sur un niveau agréable pour les enfants.  
 En appuyant de nouveau sur la touche, l'appareil passe au lavage oscillant. Lors du lavage enfants, la pression de lavage ne peut pas être déréglée.



– Sélection des parties du corps à laver  
 La sélection des parties du corps à laver s'effectue à l'aide des touches « avant » et « arrière ». 5 parties du corps possibles.  
 L'appareil détecte le dernier niveau de buse réglé et fonctionne de nouveau avec ce niveau.



– Puissance de lavage/température de séchage  
 Appuyez sur ces touches pour adapter la puissance de lavage lorsque la fonction avant/arrière/massage est activée.  
 Lorsque la fonction séchage est activée, appuyez sur cette touche pour adapter la température de séchage et la force de soufflerie.  
 Les paramètres cités plus haut se règlent sur 5 niveaux.



– Sélection de la température du siège  
 Choisissez parmi les 4 niveaux la température qui vous est agréable.

| Niveau | Réglage de la température | Témoin lumineux sur le pupitre de commande | Témoin lumineux sur la télécommande |
|--------|---------------------------|--|-------------------------------------|
| 0      | Température ambiante      | Tout OFF                                   | Tout OFF                            |
| 1      | 34 °C                     | 1 niveau ON                                | Bleu                                |
| 2      | 37 °C                     | 1 + 2 niveaux ON                           | Bleu + Rouge                        |
| 3      | 40 °C                     | 1 + 2 + 3 niveaux ON                       | Rouge                               |



– Sélection de la température de l'eau  
 Choisissez parmi les 4 niveaux la température qui vous est agréable.

| Niveau | Réglage de la température | Témoin lumineux sur le pupitre de commande | Témoin lumineux sur la télécommande |
|--------|---------------------------|--|-------------------------------------|
| 0      | Température ambiante      | Tout OFF                                   | Tout OFF                            |
| 1      | 34 °C                     | 1 niveau ON                                | Bleu                                |
| 2      | 37 °C                     | 1 + 2 niveaux ON                           | Bleu + Rouge                        |
| 3      | 40 °C                     | 1 + 2 + 3 niveaux ON                       | Rouge                               |

## Consignes de sécurité

Lisez attentivement toutes les consignes avant d'utiliser l'appareil !



### Danger

Si les consignes suivantes ne sont pas respectées, il y a risque d'accidents ou de blessures graves.



Avertissement pour éviter toute mauvaise utilisation de l'appareil



Signale une étape nécessaire au cours de l'utilisation de l'appareil



Interdit



Ne pas toucher avec les mains mouillées



Ne pas jeter de cigarette



Ne pas démonter



Ne pas laver



Contact à la terre



Etape nécessaire



Représentation des symboles



Interdit

Ne touchez pas à la prise de secteur si vous avez les mains mouillées !

■ Sinon risque d'électrocution ou d'incendie !

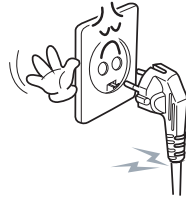

Ne pas toucher avec les mains mouillées

Si le câble électrique est abîmé, ne pas tenter de le remplacer vous-même. Faites remplacer le câble par votre revendeur local !

■ Sinon risque d'électrocution ou d'incendie !

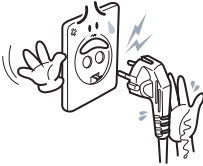

Ne pas jeter de cigarette

Évitez les flammes découvertes, les étincelles, les cigarettes ou autres à proximité de l'appareil !

■ Sinon risque d'incendie !



Ne pas laver

Ne pas laver l'appareil avec de l'eau !

■ Sinon risque d'électrocution ou d'incendie !

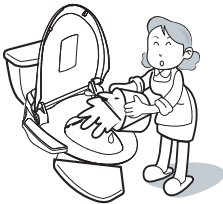

Contact à la terre

La prise mâle doit être branchée sur une prise de courant femelle reliée à la terre et correctement posée !

- Si votre prise n'est pas raccordée à la terre, faites-la raccorder par un électricien professionnel !
- Pour remplacer vos anciennes prises mâles, veillez à ce que les nouvelles prises mâles soient raccordées à la terre.

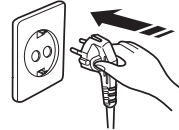

## • Consignes de sécurité

Lisez attentivement toutes les consignes avant d'utiliser l'appareil !



### Danger

Si les consignes suivantes ne sont pas respectées, il y a risque d'accidents ou de blessures graves.



Interdit

Ne branchez pas trop d'appareils électroniques sur une prise de courant femelle !

- Sinon risque de dégâts matériels ou d'incendie.
- Veillez à utiliser une prise de courant sèche et propre.
- Ne pas utiliser de prise de courant si elle est défectueuse ou disloquée.

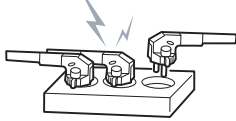

Tension requise : AC 220 V~240 V



Interdit

Ne pas utiliser d'eau industrielle ou d'eau destinée aux usages domestiques !

- Risque d'irritations de la peau !

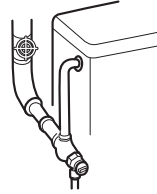

Ne pas démonter

Pendant le fonctionnement, ne pas séparer la partie principale de l'appareil du couvercle du siège !

- Sinon risque d'électrocution !



Ne pas démonter

N'essayez pas de démonter l'appareil, ni de le réparer, ni de le modifier !

- Sinon risque d'électrocution ou d'incendie ou de détérioration de l'appareil !

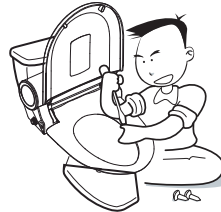

Nécessaire

Ne pas couvrir la sortie d'air chaud !

- Si la prise de courant est bloquée par des objets, il y a risque d'incendie. Si vous la couvrez avec la main, vous risquez de vous brûler !



Nécessaire

Débrancher immédiatement la prise mâle en cas d'odeurs inhabituelles ou de bruits inhabituels

- Débrancher immédiatement la prise mâle !
- Appelez aussi vite que possible votre revendeur local !



## • Consignes de sécurité

Lisez attentivement toutes les consignes avant d'utiliser l'appareil !



### Danger

Si les consignes suivantes ne sont pas respectées, il y a risque d'accidents ou de blessures graves.



Interdit

Prudence ! Risque de brûlure !

- Même si la température réglée du siège est basse, il y a risque de brûlure de la peau lorsqu'on est assis trop longtemps au même endroit (durée maximale recommandée : pas plus de 15 minutes).
- **AVERTISSEMENT SPECIAL** pour éviter les irritations de la peau sur les personnes suivantes : enfants, personnes âgées, patients, personnes irresponsables, personnes ayant pris des somnifères, personnes stressées ou ayant bu de l'alcool.  
\* En cas de brûlure à basse température, consulter immédiatement un médecin.



Interdit

Ne mettez pas d'objets lourds sur le couvercle du siège !

- Sinon l'appareil risque d'être abîmé.
- Pour éviter les dégâts et les blessures, ne pas marcher sur le couvercle, ni sur le siège, ni sur le pavé de boutons de commande.



Nécessaire

Débrancher l'appareil s'il n'est pas utilisé pendant une période prolongée !



Nécessaire

Débrancher l'appareil en cas d'orage et d'éclair !

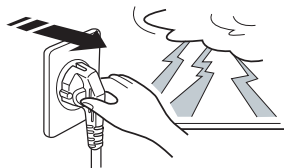

Nécessaire

L'appareil est uniquement destiné à une utilisation dans une salle de bain !

- Si l'appareil est utilisé dans un endroit inapproprié, il y a risque d'incendie, de blessures et d'électrocution.



Autres utilisations



Interdit

Ne pas soumettre le flexible d'eau à une pression excessive !

- Risque de fuite d'eau.



## • Consignes de sécurité

Lisez attentivement toutes les consignes avant d'utiliser l'appareil !



### Danger

Si les consignes suivantes ne sont pas respectées, il y a risque d'accidents ou de blessures graves.



Nécessaire

Veillez à ce que les buses ou la sortie d'air chaud ne soient pas sales !

- Sinon risque de mauvaises odeurs ou de dysfonctionnements.



Nécessaire

Ne pas forcer pour fermer le couvercle !

- Risque de dysfonctionnement.

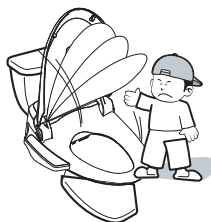

Nécessaire

Débrancher pour le nettoyage !

- Sinon risque d'électrocution ou d'incendie !

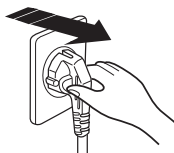

Nécessaire

Pour utiliser avec des enfants ou des personnes handicapées, utiliser une température basse !

- Si la température réglée est basse, il y a risque de brûlure de la peau car la température n'est pas détectée.

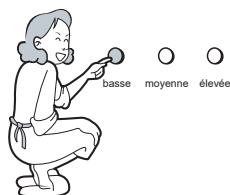

Interdit

Ne pas s'asseoir ni s'appuyer sur le couvercle, ni sur le pavé de commande !

- Risque de dysfonctionnement et de casse.



Interdit

Veiller à ce que l'appareil et l'environnement de l'appareil restent propres

- Si des petits objets tombent dans l'appareil, il y a risque d'incendie ou d'électrocution.



## • Maintenance

### Nettoyage des buses

 Ne pas tirer ni s'appuyer sur les buses, et ne pas les courber. L'appareil risque de tomber en panne.

1. Appuyer sur « Auto-nettoyage buses/élimination des odeurs ». Le système de nettoyage des buses effectue un nettoyage programmé des buses avec de l'eau.
  2. Nettoyez les buses à la main si votre modèle ne comporte pas la touche « Auto-nettoyage buses/élimination des odeurs ». Maintenez enfoncée la touche de réglage des buses « devant » ou « derrière » si le siège n'est pas occupé. Les buses de lavage arrière/avant sortent. Débranchez ensuite les embouts de buses pour nettoyer. Après le nettoyage, appuyez sur la touche « Stop » pour remettre les buses dans leur position initiale.
  3. Ne pas tirer ni s'appuyer sur les buses, et ne pas les courber. Nettoyez les buses avec une petite brosse ou un chiffon doux. Débranchez l'appareil pour procéder à un nettoyage minutieux.
  4. N'utilisez pas des embouts de buses d'une autre marque car ils ne seraient pas adaptés à cet appareil.
- Si vous avez besoin d'embouts de buses, adressez-vous à votre revendeur pour garantir le bon fonctionnement de l'appareil.



### Nettoyage de la partie principale de l'appareil

1. Essuyez la partie principale de l'appareil régulièrement avec une éponge souple et sèche ou avec un chiffon imbibé d'un nettoyant neutre.
2. Retirer le couvercle
  - 1). Tirer la partie supérieure de la charnière vers la gauche et vers le haut.
  - 2). Retirer la partie droite de la charnière (veillez à ne pas vous coincer les doigts)
  - 3). Pour l'entretien de la partie principale en plastique, ne pas utiliser de nettoyant qui ne sont pas prévus pour les sièges de WC (nettoyant WC, nettoyant ménager, produit blanchissant, benzène, diluant à peinture, acide crésylique, etc.)

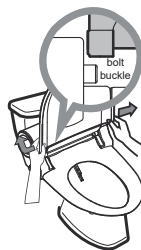

### Fonction de protection contre le givage

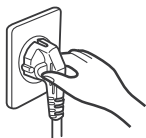

- 1 Veillez à ce que le câble d'alimentation électrique soit correctement raccordé.
- 2 Débranchez l'appareil si vous ne l'utilisez pas pendant une période prolongée. Laissez couler l'eau à l'aide de la vis de purge.

L'appareil maintient automatiquement l'eau à une température de 5 °C à 10 °C dans le réservoir pour éviter la formation de glace, même si vous arrêtez l'appareil. Veillez à utiliser un matériau isolant pour protéger du gel la conduite d'eau en hiver si votre salle de bain n'est pas chauffée.

## • Analyse du dysfonctionnement

| Dysfonctionnements  | Témoin lumineux LED et vibreur  | À vérifier  | Solutions   |
|---|---|---|---|
| Pas de pulvérisation d'eau  | /   | Problème sur l'arrivée d'eau ou vanne d'admission fermée  | Rouvrir la vanne d'admission  |
|   | /   | Tamis obturé  | Nettoyer le tamis   |
|   | /   | Buses bouchées  | Nettoyer les buses  |
| Pas d'eau chaude dans le jet de pulvérisation   | /   | Température élevée au niveau de la protection contre la surchauffe du tuyau   | Veillez remettre le bouton de surchauffe conformément aux instructions de la page suivante                                |
| Problème avec les touches Nettoyer / bidet  | /   | Panne de courant ou câble électrique débranché  | Rétablir l'alimentation électrique correcte   |
|   | /   | Piles de la télécommande déchargées   | Remplacer les piles   |
|   | Tous les témoins de l'affichage de la température de l'eau sont allumés (1 fois toutes les 2 secondes)  | Problème sur la sonde de température de l'eau   | Veillez vous adresser au SAV de votre revendeur local   |
|   | <b>Tous les témoins de l'affichage de la température de l'eau sont allumés (2 fois toutes les 2 secondes)</b>   | <b>Problème sur la sonde de température de l'eau. La température de l'eau est &gt; 48 °C. La protection contre la surchauffe a automatiquement arrêté les fonctions</b> | <b>Essayez de redémarrer l'appareil. Si vous n'y parvenez pas, veuillez vous adresser au SAV de votre revendeur local</b> |
|   | Tous les témoins de l'affichage de la température du siège sont allumés (1 fois toutes les 2 secondes)  | Problème sur la sonde de température du siège   | Veillez vous adresser au SAV de votre revendeur local   |
|   | <b>Tous les témoins de l'affichage de la température de pointe sont allumés (2 fois toutes les 2 secondes)</b>  | <b>Problème sur la sonde de température du siège. La température du siège est &gt; 48 °C. La protection contre la surchauffe a automatiquement arrêté les fonctions</b> | <b>Essayez de redémarrer l'appareil. Si vous n'y parvenez pas, veuillez vous adresser au SAV de votre revendeur local</b> |
|   | Le témoin lumineux du courant électrique clignote (2 fois toutes les 2 secondes) avec un avertissement du vibreur (1 fois toutes les 2 secondes)                        | Problème sur la sonde de température ambiante   | Veillez vous adresser au SAV de votre revendeur local   |
| <b>Le témoin lumineux du courant électrique clignote (2 fois toutes les 2 secondes) avec un avertissement du vibreur (1 fois toutes les 2 secondes)</b> | <b>Problème sur la sonde de température ambiante. La température du siège est &gt; 65 °C. La protection contre la surchauffe a automatiquement arrêté les fonctions</b> | <b>Essayez de redémarrer l'appareil. Si vous n'y parvenez pas, veuillez vous adresser au SAV de votre revendeur local</b>   |   |
| Problème sur la touche Séchage  | Le témoin lumineux du courant électrique clignote (3 fois toutes les 2 secondes) et le vibreur vibre brièvement   | Essayez de redémarrer l'appareil. Si vous n'y parvenez pas, veuillez vous adresser au SAV de votre revendeur local  |   |
| Fuite d'eau   | /   | Tuyau d'eau mal raccordé  | Brancher correctement la conduite d'eau   |
|   | /   | Fonction auto-nettoyage des buses   | Pas de problème   |

## Retirer l'appareil, changer les filtres et remettre la protection contre la surchauffe

- 1 Commencer par débrancher l'appareil. 2 Fermer la vanne d'admission.



- 3 Retirer l'appareil.

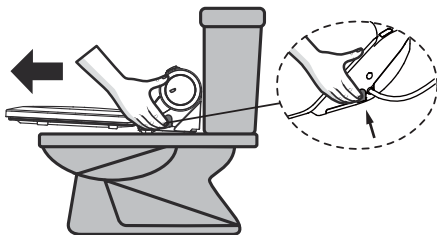

Pour terminer le démontage, appuyer sur la touche **DEBLOQUER** sur le côté de l'appareil pour retirer l'appareil.

- 5 Ouvrir le couvercle.  
5.1 – Commencer par dévisser les vis  
5.2 – Ouvrir les trois fixations avec un tourne-vis

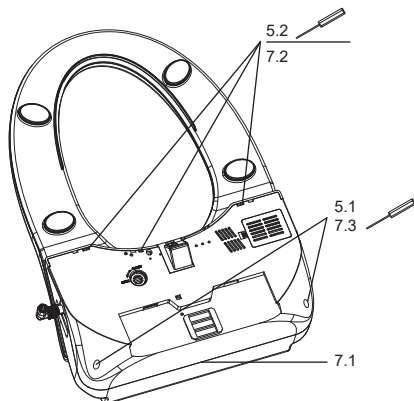

- 7 7.1 – Commencer par fermer la partie arrière  
7.2 – Fermer les trois fixations à la main  
7.3 – Fixer les deux vis  
7.4 – Remonter l'appareil – conformément à la description page 5

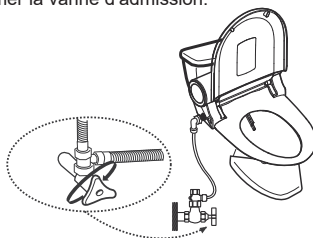

- 4 Maintenir l'appareil en haut et laisser couler complètement l'eau après avoir dévissé la vis de purge. (Veillez à ne pas perdre la vis de purge)

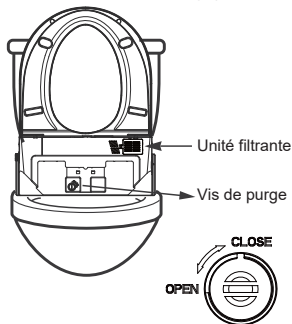

Lorsque l'appareil est posé à un autre endroit ou monté sur d'autres toilettes, veillez aux différents points suivants.

**Le réservoir doit être vidé avant la pose de l'appareil.** 

- 6 Appuyez sur le bouton de protection contre la surchauffe.

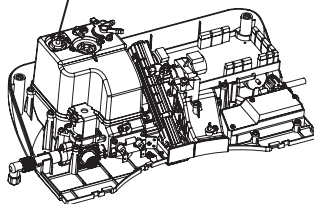
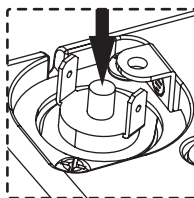



## • Caractéristiques techniques

| Désignation de l'appareil        |  | Bidet électronique   |
|----------------------------------|--|--|
| N° de modèle                     |  | 4652374 / 4652375  |
| Alimentation électrique standard |  | 220 V~240 V, 50/60 Hz, 950 W   |
| Longueur de câble électrique     |  | 180 cm   |
| Pression de l'eau                |  | 0,08~0,6 Mpa   |
| Poids                            |  | 6 kg   |
| Nettoyer/bidet                   | Type de chauffage                              | Chauffage à accumulation de chaleur  |
|                                  | Fonction pulvérisation nettoyage               | 500~1200 ml/min  |
|                                  | Fonction pulvérisation bidet                   | 500~1200 ml/min  |
|                                  | Commande pression de l'eau de nettoyage        | 5 niveaux  |
|                                  | Commande pression de l'eau du bidet            | 5 niveaux  |
|                                  | Température de pulvérisation                   | Réglage de la température ambiante 4 niveaux jusqu'à 40 °C (34 °C ; 37 °C ; 40 °C)   |
|                                  | Réglage des buses                              | 5 niveaux  |
|                                  | Puissance de chauffe                           | 900 W  |
|                                  | Fonction sécurité                              | Bouton thermo. Sécurité thermique. Capteur de température.   |
| Siège chauffant                  | Température du siège                           | Réglage de la température ambiante 4 niveaux jusqu'à 40 °C (34 °C ; 37 °C ; 40 °C)   |
|                                  | Puissance de chauffe                           | 45 W   |
|                                  | Système amorti                                 | Siège et couvercle à fermeture douce   |
|                                  | Fonction sécurité                              | Sécurité thermique. Capteur de température.  |
| Séchage                          | Température de l'air chaud                     | Réglage de la température ambiante 5 niveaux jusqu'à 60 °C (45 °C ; 50 °C ; 55 °C ; 60 °C)   |
|                                  | Puissance de chauffe                           | 300 W  |
|                                  | Fonction sécurité                              | Sécurité thermique   |
|                                  | Protection de la soufflerie                    | Protection isolation sonore  |
| Autres fonctions                 | Capteur de siège                               | Pour permettre toutes les fonctions de pulvérisation pendant que vous êtes assis sur le siège  |
|                                  | Matériau de la partie principale de l'appareil | ABS pur. Matériau anti-bactérien.  |
| Kit de montage                   | Télécommande                                   | Le kit de montage est fourni avec tous les modèles, avec ou sans télécommande. Les modèles avec télécommande comportent en outre : 2 vis de fixation murale ; 2 vis ; 1 support de télécommande ; 1 télécommande |

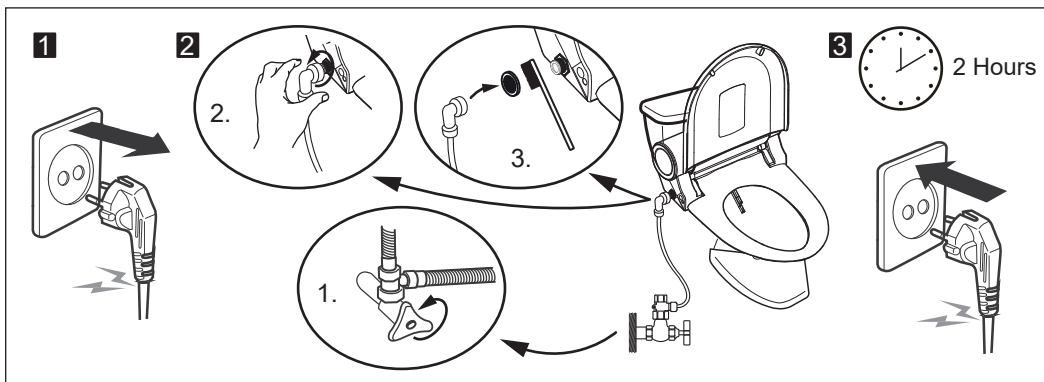

|  |                   |
|--|-------------------|
| N° de modèle   | 4652374 / 4652375 |
| N° de lot  | XX W XX           |
| <p><b>En cas de problèmes lors du montage<br/>et de l'utilisation, veuillez vous<br/>adresser à <a href="mailto:aftersalesHB@flory.com.cn">aftersalesHB@flory.com.cn</a></b></p> |                   |

Cette notice d'utilisation est protégée par les droits d'auteur ; toutes les informations figurant dans cette notice d'utilisation restent la propriété de Hornbach. Hornbach se réserve le droit de modifier à tout moment les caractéristiques techniques de l'appareil ou les indications correspondantes mentionnées dans cette notice d'utilisation. Les caractéristiques techniques de l'appareil ou les indications correspondantes mentionnées dans cette notice d'utilisation peuvent être modifiées sans préavis. Tout type de copie, modification, reproduction, transmission ou publication du contenu de cette notice d'utilisation est autorisé uniquement avec l'accord écrit de Hornbach. Notre appareil est uniquement conçu pour être branché par raccord fixe à une conduite d'eau principale et il est vendu sans flexible.

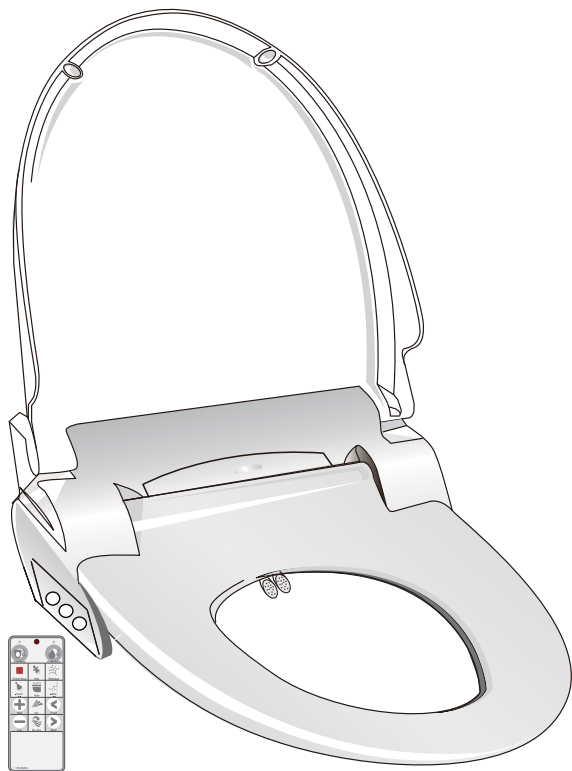

4652374  
4652375

Manufactured for  
HORNBACH Baumarkt AG  
Hornbachstrasse 11  
76879 Bornheim/Germany  
[www.hornbach.com](http://www.hornbach.com)



- \* Per un utilizzo corretto del presente apparecchio, leggere prima attentamente il manuale delle istruzioni e conservarlo con cura.
- \* Per eventuali domande durante l'utilizzo, rivolgersi a [aftersalesHB@flory.com.cn](mailto:aftersalesHB@flory.com.cn) (Osservare la necessaria tensione di esercizio di AC 220 V–240 V. Assicurarsi di utilizzare l'apparecchio solo con 220 V–240 V, altrimenti sarà danneggiato.)

- Il presente apparecchio può essere utilizzato da bambini di età superiore agli otto anni o da persone con capacità fisiche, sensoriali e mentali limitate o prive di una sufficiente esperienza e di conoscenze, a condizione che siano sorvegliati o che abbiano ricevuto un'opportuna formazione sull'utilizzo sicuro e sui rischi collegati all'apparecchio.
- I bambini non devono giocare con l'apparecchio.
- La pulizia e la manutenzione a cura dell'utente possono essere svolte dai bambini solo se sotto sorveglianza.

#### Tipo di applicazione Y:

Se il cavo elettrico è danneggiato deve essere sostituito dal servizio clienti o da una persona debitamente qualificata, per scongiurare ogni tipo di pericolo.

#### SMALTIMENTO CORRETTO DEL PRODOTTO



Il segno indica che il prodotto non può essere smaltito nella spazzatura domestica normale, all'interno dell'UE. Condurre il prodotto al riciclo per prevenire possibili danni ambientali e per la salute e per promuovere un riutilizzo sostenibile delle risorse. Portare l'apparecchio obsoleto presso un centro di raccolta o di riciclo oppure rivolgersi al rivenditore presso il quale è stato acquistato. Il rivenditore potrà inviare il prodotto presso un centro di riciclo rispettoso dell'ambiente.

## • Componenti principali

– Componenti principali (con telecomando)

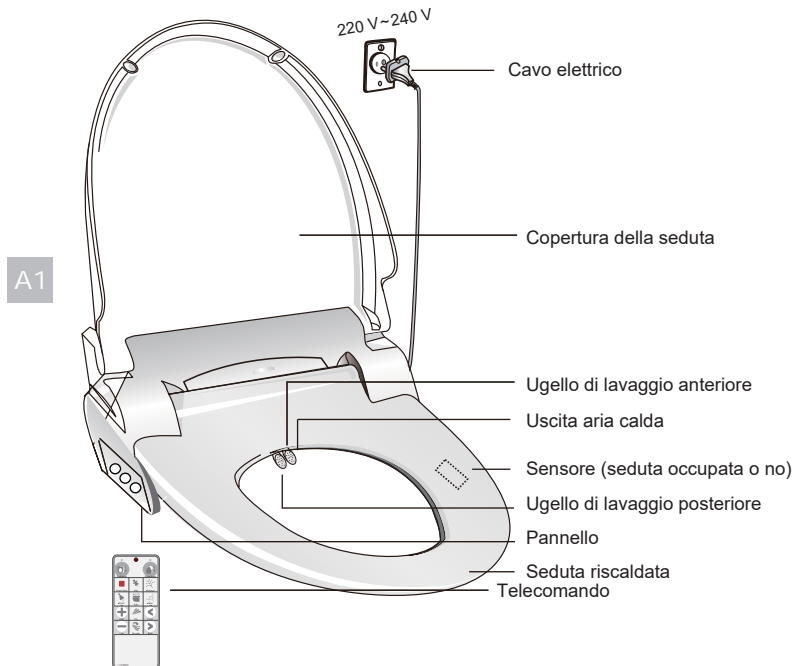

## • Set di montaggio

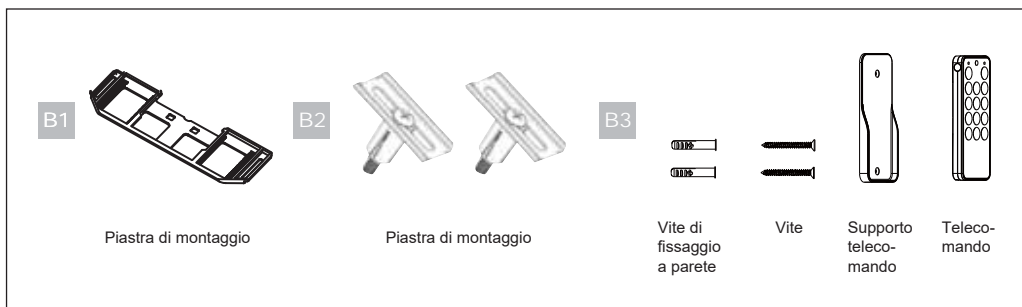

## • NON compreso nella fornitura! Approntare prima del montaggio!

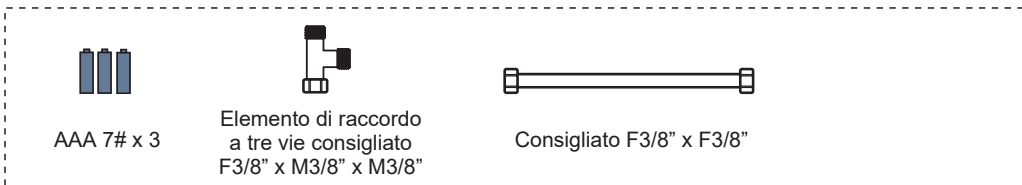

## • Seduta toilette

Le misure della toilette devono corrispondere a quelle indicate sopra. Non applicare il dispositivo su una toilette non corrispondente al disegno mostrato sotto.

L'apparecchio è idoneo per toilette di dimensioni medio-grandi, però potrebbe non essere adatto a toilette di piccole dimensioni o di forme inconsuete.

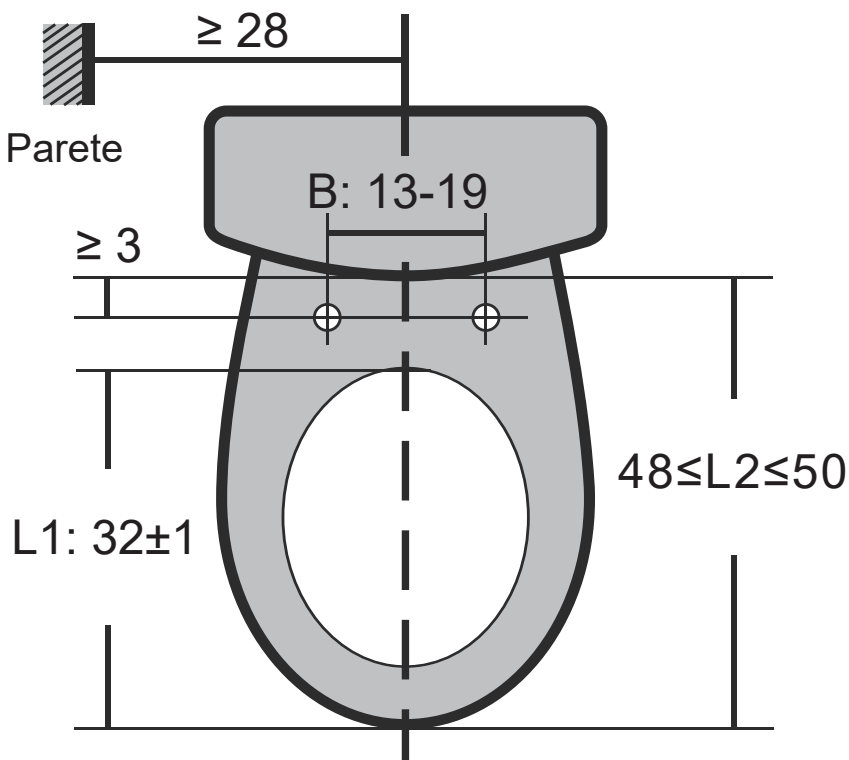

L'alimentazione di acqua e il dispositivo NON possono essere collegati o allacciati alla toilette prima del montaggio

## · Istruzioni di montaggio

### – Montaggio della piastra

Applicare la piastra di montaggio come rappresentato in figura:

B1 + B2

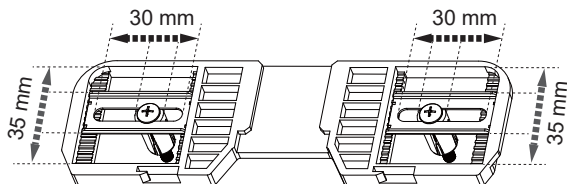
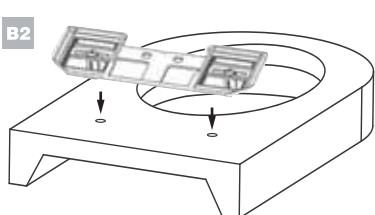

B1: Piastra di montaggio;  
B2: Piastra di montaggio;

### – Applicazione e rimozione dell'apparecchio

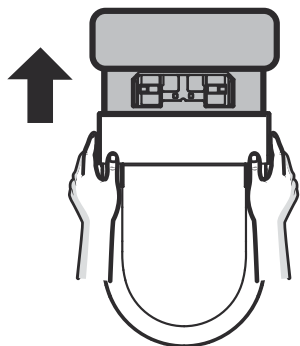
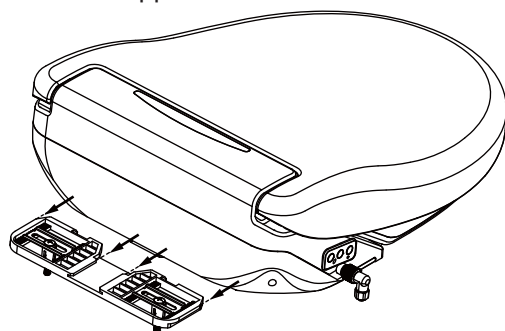

**Chiudere** l'apparecchio fino a che non si **incastra** nella piastra.

\* Seguire anche il video di montaggio sul sito web di HORNBACH!

## 2 NON allacciare il dispositivo all'alimentazione di acqua prima del collegamento

### – Raccordo dell'acqua

1. Spegnerne la valvola.
2. Per uno svuotamento completo della cassetta, tirare lo scarico.
3. Collegare l'elemento di raccordo a tre vie con il dispositivo.
4. Staccare il collegamento tra valvola e cassetta e collegare il flessibile con l'elemento di raccordo a tre vie.
5. Collegare l'elemento di raccordo a tre vie con la valvola.
6. Aprire la valvola e verificare che non vi siano perdite o gocciolamenti presso il collegamento.

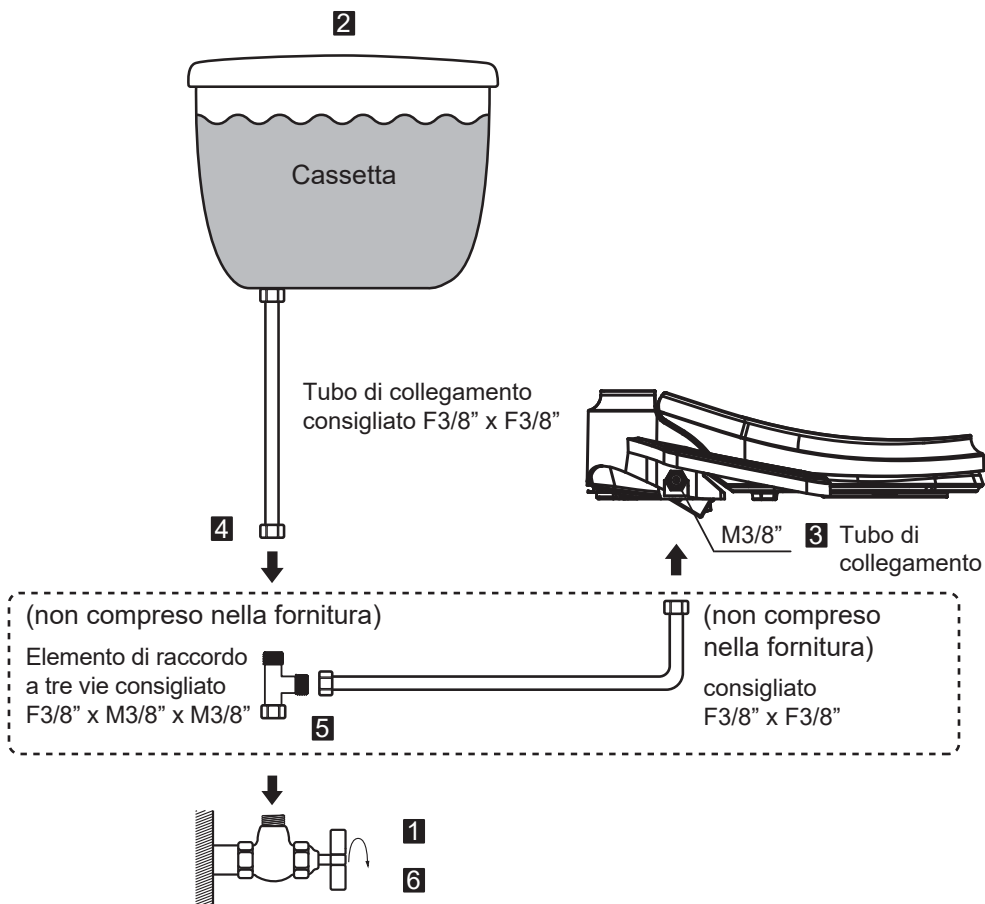



# 3

Prima della messa in funzione, assicurarsi che il dispositivo sia montato sulla toilette e che l'alimentazione di acqua sia collegata

7. Montare il comando.

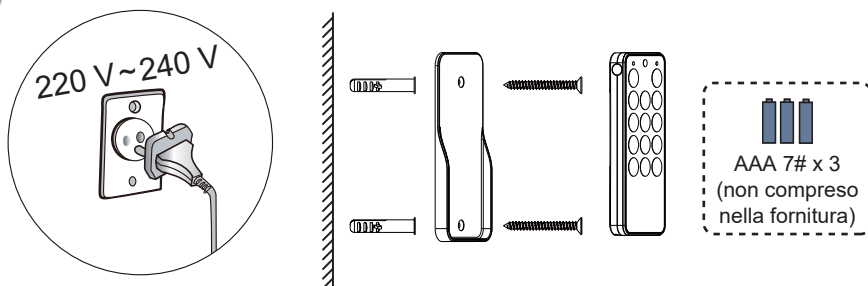

## – Sensore di seduta

L'apparecchio è dotato di un sensore di seduta. L'apparecchio funziona solo se la seduta è occupata. Il funzionamento dell'apparecchio si interrompe immediatamente se l'utilizzatore si alza.

Se l'apparecchio non corrisponde alle misure della toilette, è possibile che la posizione non sia riconosciuta dal sensore di seduta, il che può comportare problemi.

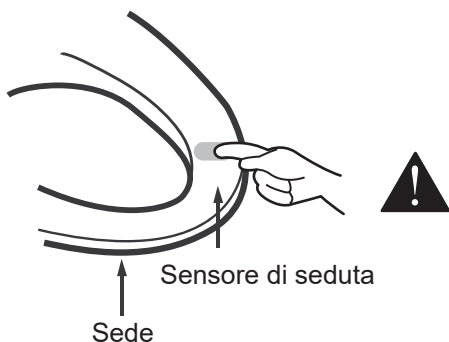

## – Modalità test

1. Prima dell'utilizzo

- Inserire il cavo in una presa con AC 220 V~240 V.
- La cassetta si riempie entro due minuti con acqua.

Dopo un completo riempimento della cassetta si sente un bip.

2. Controllo completo del funzionamento

- Controllare poi tutte le funzioni descritte nel presente manuale.

3. Se durante la fase di riscaldamento fuoriesce acqua, ciò non rappresenta un'anomalia.

Si tratta della funzione di auto-pulizia e non di perdite dagli ugelli di lavaggio! 

**!** Utilizzare l'apparecchio solo se collegato all'alimentazione di acqua.  
In caso di utilizzo senza alimentazione di acqua, possono verificarsi problemi.

## Utilizzo

Prima dell'utilizzo, assicurarsi che l'apparecchio sia collegato all'alimentazione di corrente.

Non muovere gli ugelli a mano altrimenti potrebbero verificarsi problemi.

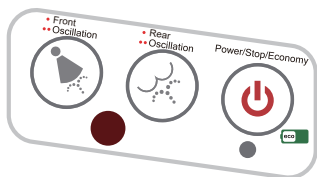

Comando laterale



Telecomando

## Tasti funzione



– Stop  
Premendo brevemente questo tasto si interrompono le funzioni di lavaggio e asciugatura attive. In caso di utilizzo del telecomando, tenere premuto questo tasto per un secondo per accendere il prodotto. Procedere in modo analogo per spegnere il prodotto.



– Tasto ON/OFF/Modalità risparmio  
Durante il funzionamento in modalità risparmio si accende la spia rossa. Per regolare la modalità risparmio (funzionamento in modalità risparmio) premere una volta questo tasto. La spia di controllo passa da rossa a verde. Se si preme due volte il tasto, il prodotto si spegne. La spia di controllo si spegne. Premere nuovamente questo tasto per riaccendere il prodotto. La spia di controllo si accende con luce rossa.  
In modalità risparmio, la temperatura dell'acqua e della seduta è di 8 °C inferiore alla temperatura impostata. Se qualcuno si siede sulla seduta quando è impostata la modalità risparmio, il prodotto passa automaticamente alla modalità di esercizio. Viceversa, l'apparecchio torna in modalità risparmio quando la persona si alza dalla seduta.



– Lavaggio posteriore/lavaggio oscillante  
Premere questo tasto sul pannello laterale o sul telecomando mentre l'utilizzatore è seduto sull'apparecchio. L'ugello di lavaggio posteriore è acceso nel punto selezionato. Premendo nuovamente il tasto si passa dal lavaggio posteriore al lavaggio oscillante. La durata del processo di lavaggio è pari a un minuto.



– Lavaggio anteriore/lavaggio oscillante

Premere questo tasto sul pannello laterale o sul telecomando mentre l'utilizzatore è seduto sull'apparecchio. L'ugello di lavaggio anteriore è acceso nel punto selezionato. Premendo nuovamente il tasto si passa al lavaggio oscillante. La durata del processo di lavaggio è pari a un minuto.



– Asciugatura (funzione non presente su tutti i modelli)

Premendo questo tasto ha luogo un'asciugatura con aria calda mentre l'utilizzatore è seduto sull'apparecchio. In caso di funzione attivata, la temperatura di asciugatura può essere adattata con "+" e "-".



– Auto-pulizia ugello/rimozione odori (funzione non presente su tutti i modelli)

Premere questo tasto quando nessuno è seduto sull'apparecchio. Il sistema di ugelli di lavaggio si pulisce automaticamente da sé. Se un utilizzatore siede sull'apparecchio, premendo il tasto si attiva la funzione di rimozione degli odori. Premere nuovamente il tasto per spegnere nuovamente la funzione di rimozione degli odori. Con la funzione di rimozione degli odori, essi vengono ridotti filtrando l'aria con un filtro a carbone a elevate prestazioni.



– Auto (funzione non presente su tutti i modelli)

Premendo questo tasto, si svolge il ciclo di pulizia completo compreso lavaggio posteriore, lavaggio oscillante, lavaggio massaggiante e asciugatura. Premendo "Lavaggio anteriore" e poi "Auto", il prodotto svolge le fasi di lavoro lavaggio anteriore, lavaggio oscillante, lavaggio massaggiante e asciugatura.



– Lavaggio massaggiante (funzione non presente su tutti i modelli)

Se si preme questo tasto con funzione di lavaggio posteriore/anteriore/bambini attivata, l'apparecchio offre una sensazione di massaggio con una combinazione di modifica della pressione e aggiunta di aria. Per disattivare la funzione, premere di nuovo il tasto.



– Luce notturna a LED

L'apparecchio accende o spegne la luce notturna a LED a seconda delle condizioni di luminosità rilevate nella stanza da bagno. Per uno spegnimento manuale della luce notturna basta premere il tasto " "  , se nessuno è seduto sull'apparecchio.



– Funzione lavaggio bambini (funzione non presente su tutti i modelli)  
Questo tasto è pensato appositamente per i bambini che non sono abbastanza grandi per coprire il sensore di seduta. La funzione di lavaggio per bambini può essere attivata con sensore non attivo semplicemente premendo il tasto.

Premendo il tasto, il prodotto svolge l'intero ciclo di pulizia compresa funzione lavaggio bambini e asciugatura.

La pressione di lavaggio è programmata su un livello piacevole per i bambini.

Premendo nuovamente il tasto si passa al lavaggio oscillante. Per i bambini, non è possibile regolare la pressione di lavaggio.



– Selezione dei punti da lavare

La selezione dei punti da lavare ha luogo con i tasti "davanti" e "dietro".

Sono disponibili 5 possibili punti.

Il prodotto rileva l'ultimo livello degli ugelli impostato e ricomincia da questo.



– Potenza di lavaggio/temperatura di asciugatura

Per adattare la potenza di lavaggio, premere questi tasti se è attivata la funzione

davanti/dietro/massaggio.

In caso di funzione di asciugatura attiva premere questo tasto per adattare la temperatura di asciugatura e la potenza delle ventole.

I parametri indicati sopra possono essere regolati su cinque livelli.



– Selezione della temperatura della seduta

Selezionare la temperatura che si preferisce tra i quattro livelli disponibili.

| Livello | Impostazione della temperatura | Spia di controllo sul pannello | Spia di controllo sul telecomando |
|---------|--------------------------------|--------------------------------|-----------------------------------|
| 0       | Temperatura ambiente           | Tutti OFF                      | Tutti OFF                         |
| 1       | 34 °C                          | Livello 1 ON                   | Blu                               |
| 2       | 37 °C                          | Livelli 1 + 2 ON               | Blu + rosso                       |
| 3       | 40 °C                          | Livelli 1 + 2 + 3 ON           | Rosso                             |



– Selezione della temperatura dell'acqua

Selezionare la temperatura che si preferisce tra i quattro livelli disponibili.

| Livello | Impostazione della temperatura | Spia di controllo sul pannello | Spia di controllo sul telecomando |
|---------|--------------------------------|--------------------------------|-----------------------------------|
| 0       | Temperatura ambiente           | Tutti OFF                      | Tutti OFF                         |
| 1       | 34 °C                          | Livello 1 ON                   | Blu                               |
| 2       | 37 °C                          | Livelli 1 + 2 ON               | Blu + rosso                       |
| 3       | 40 °C                          | Livelli 1 + 2 + 3 ON           | Rosso                             |

## · Avvertenze di sicurezza

Leggere tutte le avvertenze con attenzione prima dell'utilizzo!



### Rischio

In caso di inosservanza delle seguenti avvertenze, possono verificarsi incidenti o ferimenti gravi.



Con il presente, intendiamo avvertire sui pericoli legati all'utilizzo non conforme.



Con il presente si indica un passaggio necessario nell'utilizzo dell'apparecchio.



Vietato  
Non gettare  
sigarette  
all'interno



Non lavare



Icone



Non afferrare  
con mani umide



Non smontare



Corto-circuito a terra



Passaggio necessario



Vietato

Non afferrare mai la spina  
con mani umide!

■ Altrimenti possono verificarsi scosse  
elettriche o incendi!

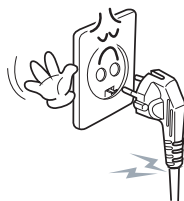

Non afferrare  
con mani umide

In caso di danni al cavo di  
alimentazione, non sostituirlo  
da sé. Far sostituire il cavo al  
proprio rivenditore locale!

■ Altrimenti possono verificarsi scosse  
elettriche o incendi!

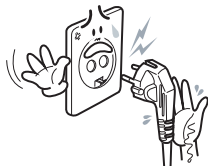

Non gettare  
sigarette all'interno

Evitare fiamme vive, scintille,  
sigarette o simili nelle vicinanze  
dell'apparecchio!

■ In caso contrario potrebbero verificarsi  
incendi!



Non lavare

Non lavare l'apparecchio  
con acqua!

■ Altrimenti possono verificarsi scosse  
elettriche o incendi!

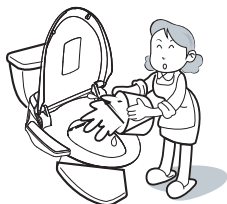

Corto-circuito  
a terra

La spina deve essere installata  
correttamente e inserita in una  
presa messa a terra!

■ In caso di spina non messa a terra  
correttamente, rivolgersi a un elettricista  
esperto per ovviare al problema!

■ Al momento della sostituzione della  
vecchia spina, assicurarsi che quella  
nuova sia messa a terra.



## · Avvertenze di sicurezza

Leggere tutte le avvertenze con attenzione prima dell'utilizzo!



### Rischio

In caso di inosservanza delle seguenti avvertenze, possono verificarsi incidenti o ferimenti gravi.



Vietato

Non collegare troppi apparecchi elettronici a un'unica presa!

- Altrimenti vi è pericolo di incendio o danni.
- Assicurarsi di utilizzare una presa asciutta e pulita.
- Non utilizzare prese difettose o allentate.

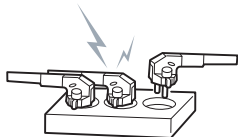

Tensione d'esercizio: AC 220 V~240 V



Vietato

Non utilizzare acqua sanitaria o acqua di consumo sottoposta a trattamento terziario!

- Ciò potrebbe danneggiare la pelle!

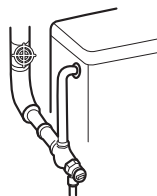

Non smontare

Durante il funzionamento non staccare la parte principale dell'apparecchio dalla copertura della seduta!

- Altrimenti potrebbero verificarsi scosse elettriche!

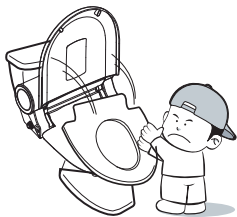

Non smontare

Non provare a smontare, riparare o modificare l'apparecchio da sé!

- Altrimenti potrebbero verificarsi scosse elettriche e incendi o danni al prodotto!



Necessario

Non coprire l'uscita dell'aria calda!

- Se la presa è bloccata da oggetti, ciò potrebbe comportare incendi. Se essa è coperta dalla mano, potrebbero verificarsi ustioni alla mano!



Necessario

In caso di odori fastidiosi o rumori staccare subito la spina

- Staccare subito la spina!
- Rivolgersi al più presto al rivenditore sul posto!



## • Avvertenze di sicurezza

Leggere tutte le avvertenze con attenzione prima dell'utilizzo!



### Rischio

In caso di inosservanza delle seguenti avvertenze, possono verificarsi incidenti o ferimenti gravi.



Vietato

Attenzione! Pericolo di ustioni cutanee!

- Anche con temperatura della seduta regolata bassa possono verificarsi ustioni se si rimane seduti per troppo tempo nello stesso punto (massima durata della seduta consigliata: non oltre quindici minuti).
- **AVVERTENZA PARTICOLARE** per danni alla pelle per i gruppi di persone indicati sotto:  
bambini, anziani, pazienti, persone incapaci, persone che abbiano appena assunto farmaci per dormire nonché persone ubriache e stressate.  
\* In caso di ustioni a basse temperature rivolgersi subito a un medico.



Vietato

Non collocare oggetti pesanti sulla copertura della seduta!

- Altrimenti l'apparecchio potrebbe rimanere danneggiato.
- Per evitare danni e infortuni, non salire in piedi su coperchio, seduta o pannello.



Necessario

Staccare l'apparecchio in caso di inutilizzo prolungato!



Necessario

Staccare l'apparecchio anche in caso di temporali!

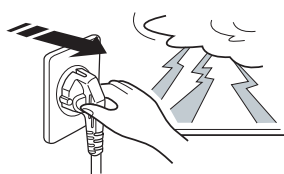

Necessario

L'apparecchio è adatto solo per toilette per stanza da bagno.

- In caso di utilizzo in un luogo inadatto vi è pericolo di incendio, infortuni o scossa elettrica.



Altri scopi di utilizzo



Vietato

Il flessibile dell'acqua non deve essere esposto a una pressione eccessiva.

- Possono verificarsi perdite d'acqua.



## · Avvertenze di sicurezza

Leggere tutte le avvertenze con attenzione prima dell'utilizzo!



### Rischio

In caso di inosservanza delle seguenti avvertenze, possono verificarsi incidenti o ferimenti gravi.



Necessario

Assicurarsi che gli ugelli o l'uscita di aria calda non siano sporchi.

- Altrimenti potrebbero crearsi odori o problemi.

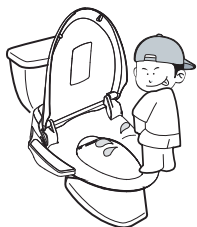

Necessario

Non chiudere il coperchio con forza!

- Ciò potrebbe comportare problemi.

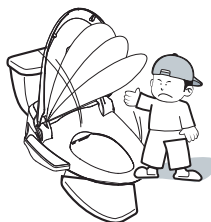

Necessario

Durante la pulizia, staccare la spina!

- Altrimenti vi è pericolo di incendio o scossa elettrica.

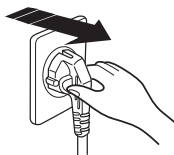

Necessario

Utilizzare l'apparecchio con basse temperature in caso di impiego da parte di bambini o persone diversamente abili.

- In caso di funzionamento regolato su basse temperature, a causa di una temperatura non riconosciuta, potrebbero verificarsi ustioni cutanee.

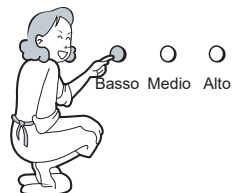

Vietato

Non sedersi sul coperchio o sul pannello né appoggiarvisi!

- Può comportare guasti o rotture.



Vietato

Tenere libera e pulita l'aria sull'apparecchio e attorno a esso

- Se piccoli oggetti finiscono nell'apparecchio potrebbero verificarsi incendi o scosse elettriche.





## Manutenzione

### Pulizia degli ugelli

**⚠** Non tirare o premere gli ugelli e non piegarli. Ciò potrebbe comportare guasti all'apparecchio.

1. Premere "Auto-pulizia ugelli/rimozione odori". Il sistema di pulizia ugelli svolge una pulizia programmata con acqua.

2. Pulire gli ugelli a mano se il modello non è dotato di un tasto per "Auto-pulizia ugelli/rimozione odori".

Tenere premuto il tasto per le posizioni ugelli "davanti" o "dietro" in caso di seduta non occupata. Gli ugelli di lavaggio anteriori/posteriori escono.

Poi tirare le punte degli ugelli per la pulizia. Dopo la pulizia premere il tasto "Stop" per riportare gli ugelli nella posizione di partenza.

3. Non tirare o premere gli ugelli e non piegarli. Pulire gli ugelli con una piccola spazzola o un panno morbido. Staccare la spina per una pulizia più accurata!

4. Non utilizzare le punte degli ugelli di altri fabbricanti perché non sono adatte al presente apparecchio.

In caso di punte degli ugelli mancanti rivolgersi al proprio fabbricante per garantire il normale funzionamento del prodotto.



### Pulizia della parte principale dell'apparecchio

1. Pulire regolarmente la parte principale dell'apparecchio con una spugna asciutta e morbida o con un panno inumidito con un detergente neutro.

2. Allentare il coperchio

1). Tirare la parte superiore della cerniera verso sinistra e verso l'alto.

2). Allentare la parte destra della cerniera (assicurarsi di non restare incastrati con le dita).

3. Per la manutenzione della parte principale in plastica non utilizzare detergenti non idonei per sedute di toilette (detergente per toilette, detergente per la casa, sbiancanti, benzolo, diluente per vernici, acido cresilico etc.)

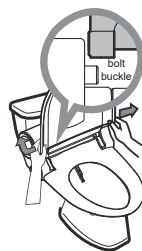

### Funzione anti-ghiaccio

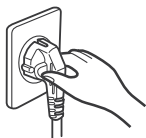

**1** Assicurarsi che il cavo di alimentazione di corrente sia collegato correttamente.

**2** Staccare l'apparecchio se non lo si vuole utilizzare per lungo tempo. Lasciar defluire l'acqua attraverso la vite di scarico.

L'apparecchio mantiene automaticamente una temperatura dell'acqua tra 5 °C e 10°C nella cassetta, per impedire la formazione di ghiaccio, anche quando si spegne l'apparecchio.

Assicurarsi di utilizzare materiale isolante per proteggere dal ghiaccio le condutture dell'acqua in inverno, se il bagno non è collegato all'impianto di riscaldamento.

## Analisi delle anomalie

| Anomalie                         | Spia di controllo LED e cicalino  | Da verificare  | Soluzioni   |
|----------------------------------|---|--|---|
| Non viene spruzzata acqua        | /   | Problema all'alimentazione di acqua o valvola di aspirazione spenta  | Riaccendere la valvola di aspirazione   |
|                                  | /   | Filtro ostruito  | Pulire il filtro  |
|                                  | /   | Ugelli ostruiti  | Pulire gli ugelli   |
| Nel getto non vi è acqua calda   | /   | Elevata temperatura nel settore della protezione contro il surriscaldamento della conduttura   | Impostare l'interruttore contro il surriscaldamento secondo le istruzioni sulla pagina seguente                         |
| Problema ai tasti pulizia/ bidet | /   | Caduta dell'alimentazione o cavo di alimentazione staccato   | Ripristinare una corretta alimentazione di corrente   |
|                                  | /   | Batterie del telecomando scariche  | Sostituire le batterie  |
|                                  | Tutte le lampade dell'indicatore della temperatura dell'acqua si illuminano (una volta ogni 2 secondi)            | Guasto al sensore della temperatura dell'acqua   | Rivolgersi al servizio clienti del rivenditore locale   |
|                                  | <b>Tutte le spie dell'indicatore della temperatura dell'acqua si accendono (due volte ogni 2 secondi)</b>         | <b>Guasto al sensore della temperatura dell'acqua. Temperatura dell'acqua superiore ai 48 °C. La protezione contro le alte temperature ha disattivato automaticamente le funzioni.</b>     | <b>Provare a riavviare l'apparecchio. In caso di insuccesso, rivolgersi al servizio clienti del rivenditore locale.</b> |
|                                  | Tutte le spie dell'indicatore della temperatura della seduta si accendono (una volta ogni 2 secondi)              | Guasto al sensore della temperatura della seduta.  | Rivolgersi al servizio clienti del rivenditore locale   |
|                                  | <b>Tutte le lampade dell'indicatore della temperatura della seduta si illuminano (due volte ogni 2 secondi)</b>   | <b>Guasto al sensore della temperatura della seduta. Temperatura della seduta superiore ai 48 °C. La protezione contro le alte temperature ha disattivato automaticamente le funzioni.</b> | <b>Provare a riavviare l'apparecchio. In caso di insuccesso, rivolgersi al servizio clienti del rivenditore locale.</b> |
|                                  | La spia di controllo corrente lampeggia (due volte ogni 2 secondi) con cicalino (una volta ogni 2 secondi)        | Guasto al sensore della temperatura ambiente   | Rivolgersi al servizio clienti del rivenditore locale   |
|                                  | <b>La spia di controllo corrente lampeggia (due volte ogni 2 secondi) con cicalino (una volta ogni 2 secondi)</b> | <b>Guasto al sensore della temperatura ambiente. Temperatura della seduta superiore ai 65 °C. La protezione contro le alte temperature ha disattivato automaticamente le funzioni.</b>     | <b>Provare a riavviare l'apparecchio. In caso di insuccesso, rivolgersi al servizio clienti del rivenditore locale.</b> |
| Guasto al tasto Asciugatura      | La spia di controllo dell'alimentazione lampeggia (3 volte ogni 2 secondi) con un breve cicalino                  |  | Provare a riavviare l'apparecchio. In caso di insuccesso, rivolgersi al servizio clienti del rivenditore locale.        |
| Perdita d'acqua                  | /   | Tubo dell'acqua collegato male   | Collegare correttamente il tubo dell'acqua  |
|                                  | /   | Funzione di auto-pulizia negli ugelli  | Nessun problema   |

## Rimuovere il dispositivo, cambiare il filtro e resettare la protezione contro il surriscaldamento

1 Staccare l'apparecchio.



2 Deporre la valvola di aspirazione.

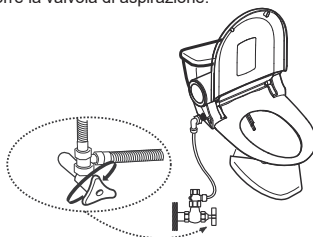

3 Rimuovere l'apparecchio.

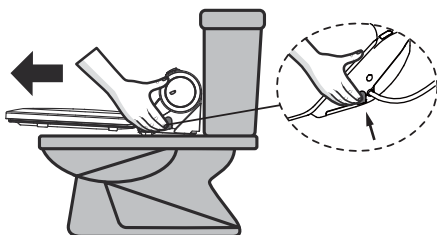

4 Tenere sollevato l'apparecchio e lasciar fuoriuscire completamente l'acqua dopo aver svitato la vite di scarico.  
(Assicurarsi di non perdere la vite di scarico)

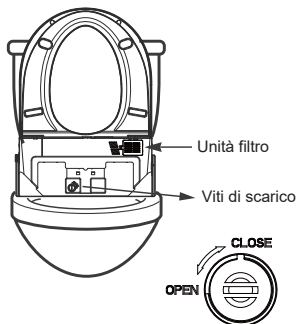

Per concludere lo smontaggio premere il tasto ALLENTA sul lato del prodotto per estrarre l'apparecchio.

5 Aprire il coperchio.

- 5.1 – Prima allentare le viti
- 5.2 – Aprire i tre supporti con un cacciavite

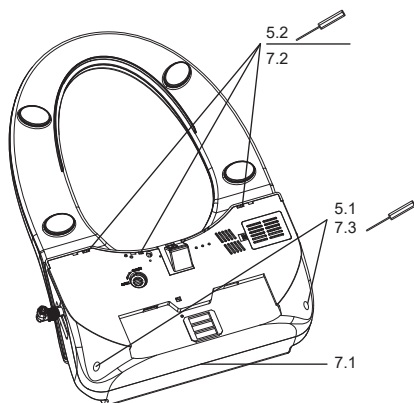

Osservare quanto segue se l'apparecchio è spostato in un altro luogo o montato su un'altra toilette.

**La cassetta deve essere svuotata prima della posa del prodotto.**

6 Premere l'interruttore contro il surriscaldamento.

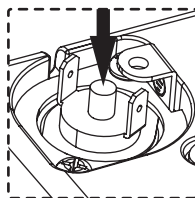

- 7 7.1 – Chiudere prima la parte posteriore
- 7.2 – Chiudere i tre supporti a mano
- 7.3 – Fissare le due viti
- 7.4 – Montare di nuovo l'apparecchio come descritto a pagina 5

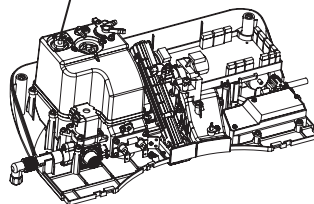

## · Caratteristiche tecniche

| Denominazione del prodotto         |   | Bidet elettronico   |
|------------------------------------|---|---|
| Modello n°                         |   | 4652374 / 4652375   |
| Alimentazione di corrente standard |   | 220 V~240 V, 50/60 Hz, 950 W  |
| Lunghezza cavo elettrico           |   | 180 cm  |
| Pressione dell'acqua               |   | 0,08~0,6 Mpa  |
| Peso                               |   | 6 kg  |
| Pulizia/bidet                      | Tipo di riscaldamento                             | Riscaldamento accumulo di calore  |
|                                    | Funzione spruzzatura pulizia                      | 500~1200 ml/min   |
|                                    | Funzione spruzzatura bidet                        | 500~1200 ml/min   |
|                                    | Controllo pressione dell'acqua di pulizia         | 5 livelli   |
|                                    | Controllo pressione acqua bidet                   | 5 livelli   |
|                                    | Temperature spruzzatura                           | 4 regolazioni della temperatura ambiente fino a 40 °C (34 °C;37 °C;40 °C)   |
|                                    | Posizione ugelli                                  | 5 livelli   |
|                                    | Capacità di riscaldamento                         | 900 W   |
|                                    | Funzione di sicurezza                             | Interruttore termico. Fusibile termico. Sensore di temperatura.   |
| Seduta riscaldata                  | Temperatura della seduta                          | 4 regolazioni della temperatura ambiente fino a 40 °C (34 °C; 37 °C; 40 °C)   |
|                                    | Capacità di riscaldamento                         | 45 W  |
|                                    | Sistema ammortizzato                              | Seduta e coperchio a chiusura morbida   |
|                                    | Funzione di sicurezza                             | Fusibile termico. Sensore di temperatura.   |
| Asciugatura                        | Temperatura aria calda                            | 5 regolazioni della temperatura ambiente fino a 60 °C (45 °C; 50 °C; 55 °C; 60 °C)  |
|                                    | Capacità di riscaldamento                         | 300 W   |
|                                    | Funzione di sicurezza                             | Fusibile termico  |
|                                    | Copertura ventola                                 | Copertura insonorizzante  |
| Ulteriori funzioni                 | Sensore di seduta                                 | Per consentire tutte le funzioni di spruzzatura mentre l'utilizzatore è seduto sull'apparecchio   |
|                                    | Materiale della parte principale dell'apparecchio | ABS puro. Materiale antibatterico.  |
| Set di montaggio                   | Telecomando                                       | Oltre al kit di montaggio allegato ai modelli senza telecomando, i modelli con telecomando comprendono quanto segue: vite per fissaggio a parete x2; vite x2; supporto telecomando x1; telecomando x1 |

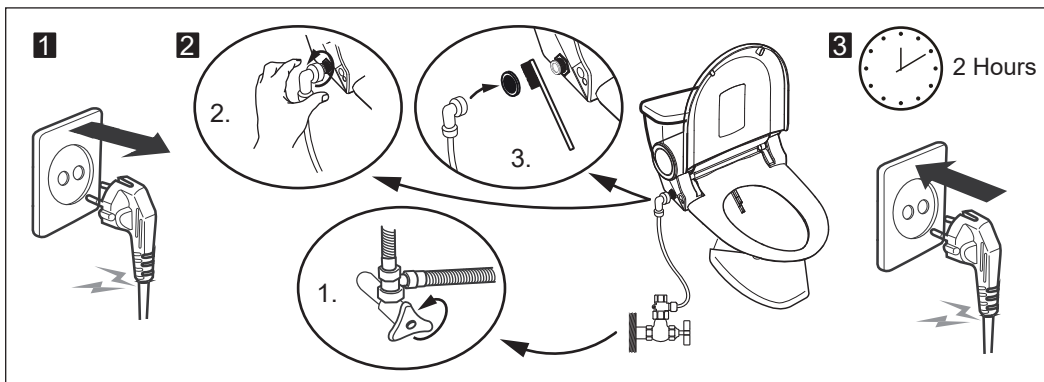

|  |                          |
|--|--------------------------|
| <b>Modello n°</b>  | <b>4652374 / 4652375</b> |
| <b>Lotto n°</b>  | <b>XX W XX</b>           |
| <p><b>Per problemi durante il montaggio<br/>e l'utilizzo rivolgersi all'indirizzo<br/><a href="mailto:aftersalesHB@flory.com.cn">aftersalesHB@flory.com.cn</a></b></p> |                          |

Il presente manuale è tutelato dal diritto d'autore; tutti i contenuti descritti nel presente manuale rimangono proprietà di Hornbach.

Hornbach si riserva il diritto di modificare in qualsiasi momento le caratteristiche tecniche menzionate del prodotto o i relativi dati presenti nel manuale.

Le caratteristiche tecniche del prodotto o i dati presenti nel manuale potranno essere modificati senza previa notifica.

Qualsiasi tipo di copiatura, modifica, riproduzione, trasferimento o pubblicazione del contenuto del presente manuale sarà possibile solo previo consenso scritto di Hornbach.

Il nostro prodotto è progettato per un collegamento fisso a una condotta principale dell'acqua e non è fornito di set di flessibili per l'utilizzatore.

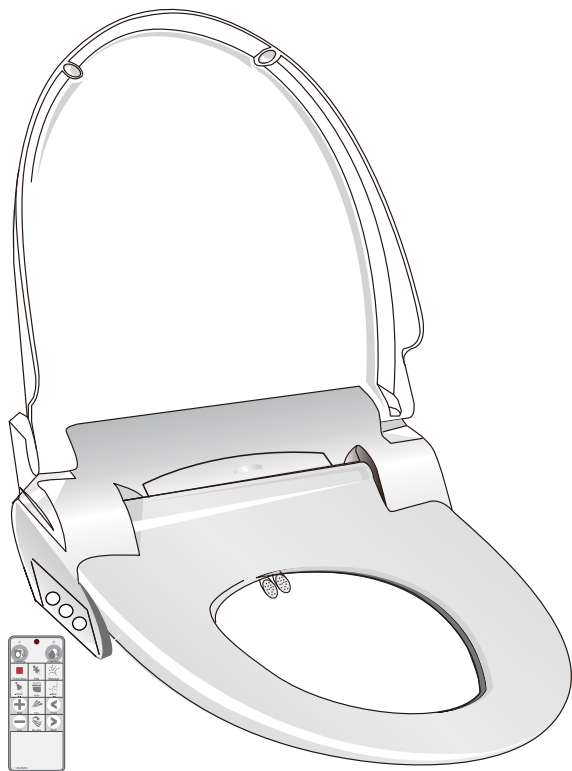

## 4652374

## 4652375

Manufactured for  
HORNBAACH Baumarkt AG  
Hornbachstrasse 11  
76879 Bornheim/Germany  
[www.hornbach.com](http://www.hornbach.com)



- \* Lees vóór het correcte gebruik van dit apparaat eerst de bedieningshandleiding aandachtig door en berg deze zorgvuldig op.
- \* Stuur voor vragen tijdens het gebruik een bericht naar [aftersalesHB@flory.com.cn](mailto:aftersalesHB@flory.com.cn).  
(Let erop dat de benodigde werkspanning AC 220–240 V is. Zorg ervoor dat het apparaat alleen met 220-240 V werkspanning wordt gebruikt, omdat het anders beschadigd raakt.)

- Dit apparaat kan worden gebruikt door kinderen vanaf 8 jaar en door personen met lichamelijke, zintuiglijke of geestelijke beperkingen of gebrek aan kennis en ervaring als er iemand toezicht op hen houdt of als hun is geleerd hoe ze het apparaat veilig kunnen gebruiken en ze hebben begrepen welke gevaren het gebruik van het apparaat met zich meebrengt.
- Het is voor kinderen verboden met het apparaat te spelen.
- Het apparaat mag alleen door kinderen worden gereinigd en onderhouden als er iemand toezicht op hen houdt.

#### **Toebehoren type Y:**

**Als het netsnoer is beschadigd, moet het door een medewerker van de reparatie-afdeling of door een persoon met vergelijkbare kwalificaties worden vervangen om gevaarlijke situaties te voorkomen.**

### **PRODUCT OP DE JUISTE MANIER ALS AFVAL AFVOEREN**



Met deze markering wordt aangegeven dat dit product binnen de EU niet bij het normale huisvuil mag worden gedaan. Laat het product recyclen om te voorkomen dat het milieu wordt aangetast of de gezondheid wordt geschaad en om het duurzaam hergebruik van materiële middelen te stimuleren. Geef uw oude apparaat af bij een hiervoor aangewezen inzamel- of recyclingpunt of neem contact op met de verkoper waar u het product bij heeft gekocht. De verkoper kan dit product dan op een milieuvriendelijke manier recyclen.

## • Belangrijkste onderdelen

– Belangrijkste onderdelen (met afstandsbediening)

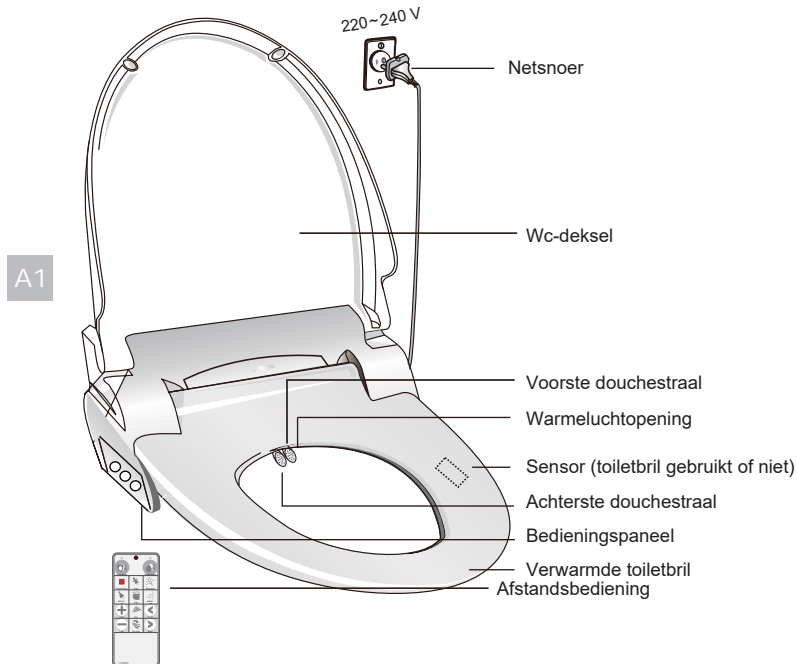

## • Montageset



• **NIET MEEGELEVERD! Vóór de montage binnen handbereik houden!**

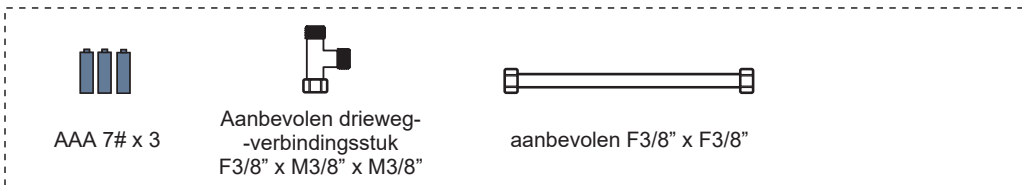



## · Toiletbril

De afmetingen van het toilet moeten overeenkomen met de onderstaande afmetingen. Monteer het apparaat niet op een toilet dat niet overeenkomt met de onderstaande tekening.

Het apparaat is heel geschikt voor grote en middelgrote toiletten, maar past mogelijk niet op kleine toiletten of toiletten met een afwijkende vorm.

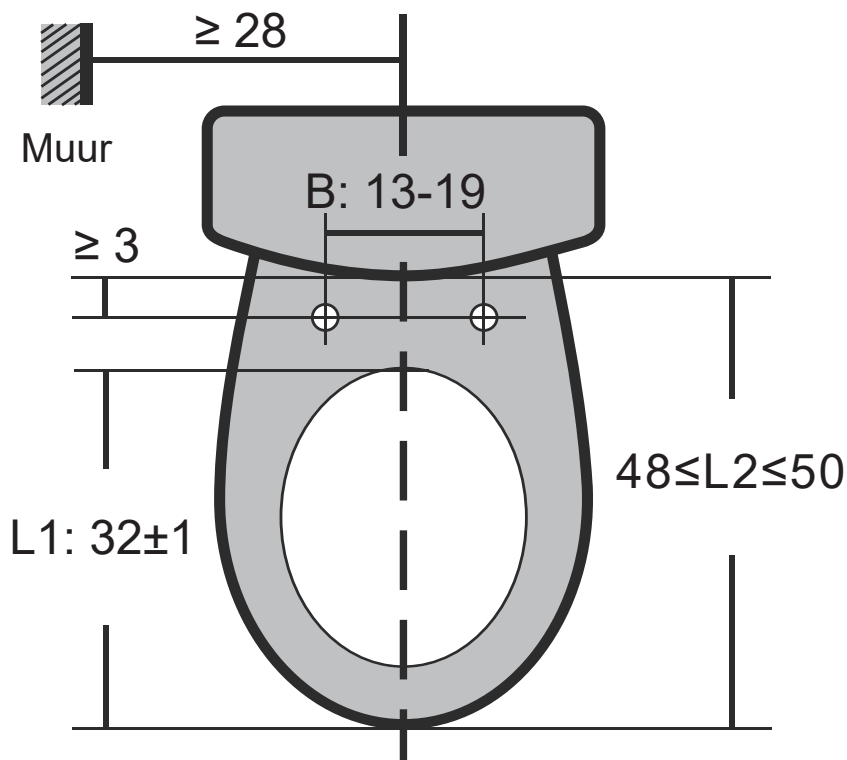

# Sluit de watervoorziening en het apparaat vóór de montage op het toilet NIET aan en plaats deze ook niet

## • Montagehandleiding

### – De plaat monteren

Monteer de montageplaat in de hieronder aangegeven volgorde:

B1 + B2

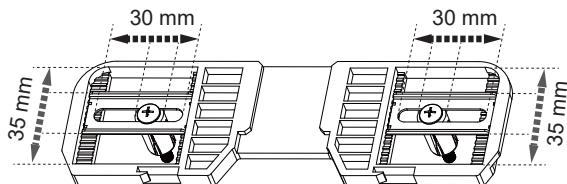
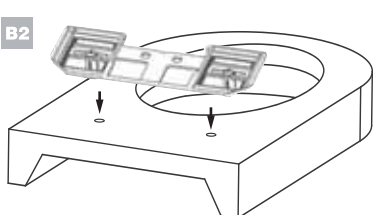

B1: Montageplaat;  
B2: Montageplaat;

### – Apparaat monteren en demonteren

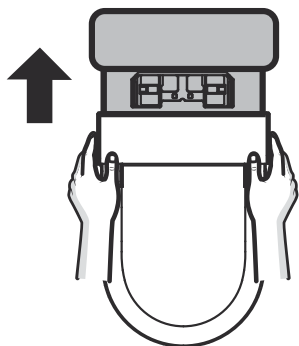
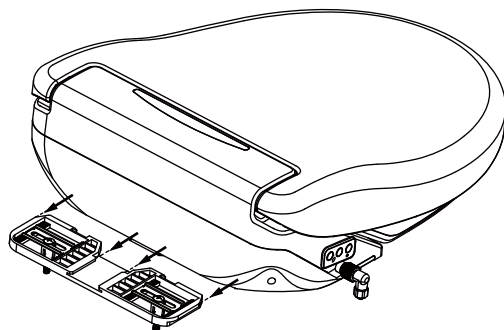

**Schuif** het apparaat tot het in de plaat **vastklikt**.

\* Bekijk ook de montagevideo op de website van HORNBACH!

## 2 Sluit het apparaat NIET aan als het nog niet op de watervoorziening is aangesloten

### – Water aansluiten

1. Zet de klep uit.
2. Spoel de stortbak door om deze helemaal leeg te maken.
3. Sluit het drieweg-verbindingsstuk op het apparaat aan.
4. Koppel de klep van de spoelbak los en sluit de slang met het drieweg-verbindingsstuk aan.
5. Sluit het drieweg-verbindingsstuk op de klep aan.
6. Draai de klep erop en controleer de verbinding op lekken of druppelen.

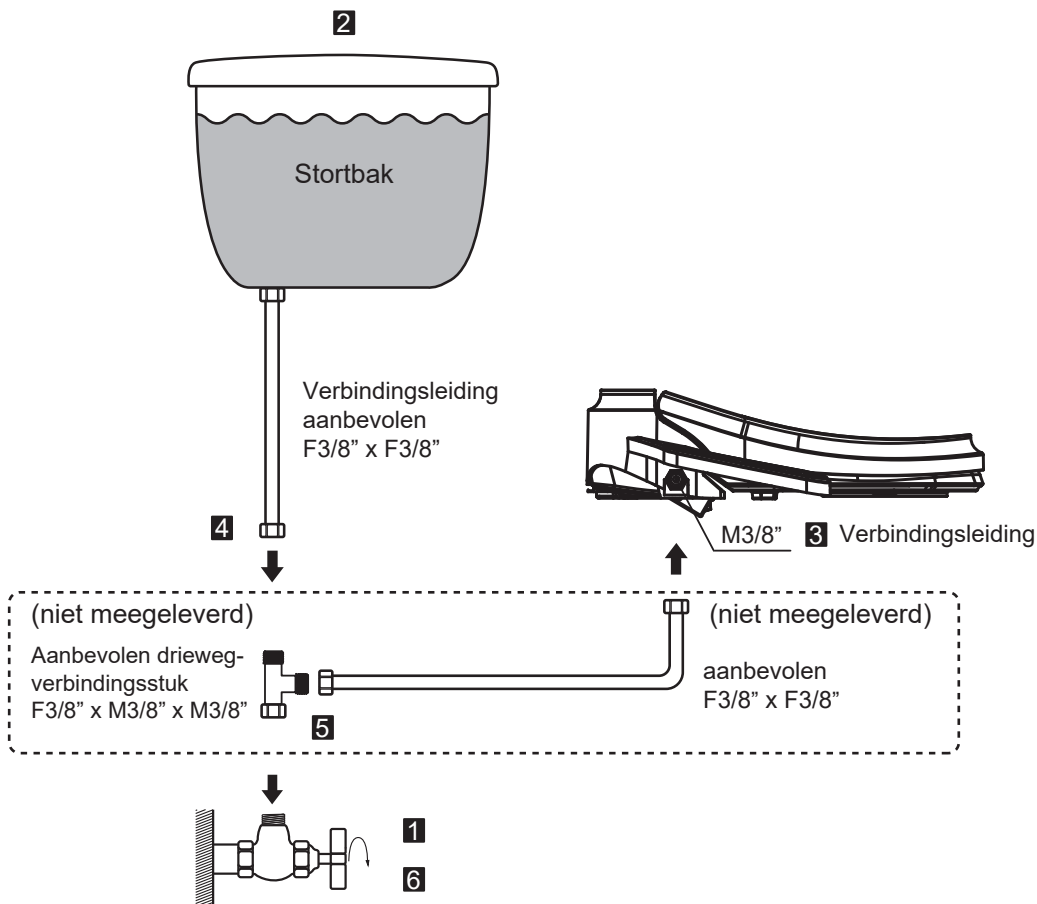

# 3

## Let er vóór de inbedrijfname op dat het apparaat op het toilet is gemonteerd en op de watervoorziening is aangesloten

### 7. Monteer de besturing.

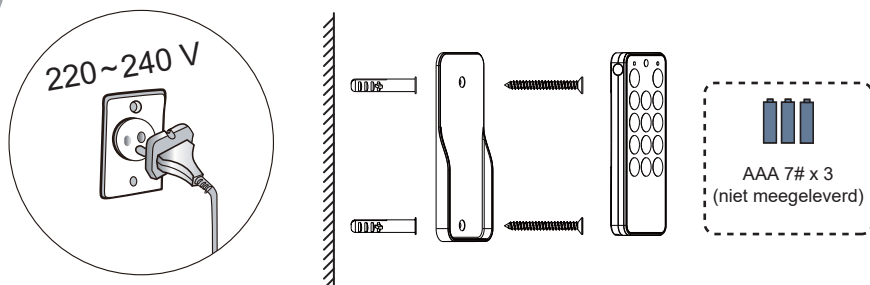

### – Zitsensor

Dit apparaat is voorzien van een zitsensor. Het apparaat werkt alleen als er iemand op de toiletbril zit. Het apparaat stopt automatisch als de gebruiker van het toilet af komt.

Als de afmetingen van het apparaat niet overeenkomen met de afmetingen van het toilet, kan het zijn dat de positie van de zitsensor niet goed wordt herkend, wat tot storingen leidt.

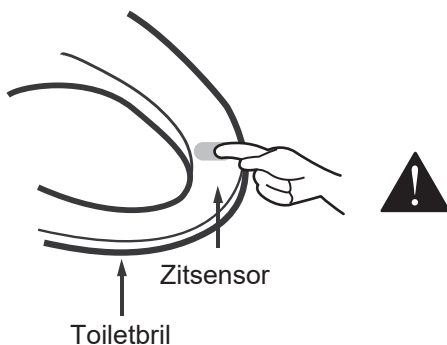

### – Testmodus

#### 1. Vóór het gebruik

- Steek het netsnoer in een stopcontact met AC 220~240 V.
- De stortbak is in 2 minuten gevuld met water.

Als de stortbak helemaal is gevuld, is er een pieptoon te horen.

#### 2. Alle functies controleren

- Controleer daarna alle functies die in deze handleiding zijn beschreven.

#### 3. Het is normaal als er bij het opwarmen water vrijkomt.

Hierbij gaat het om de zelfreinigingsfunctie, niet om lekkende sproeiers! 



Gebruik het apparaat alleen als het op de watervoorziening is aangesloten. Als het apparaat zonder watervoorziening wordt gebruikt, kunnen storingen ontstaan.

## • Gebruik

Let er vóór het gebruik op dat het apparaat op de stroomvoorziening is aangesloten. Beweeg de douchestraal niet met de hand omdat er anders storingen kunnen ontstaan.

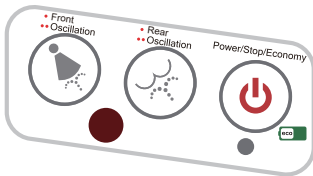

Besturing zijkant



Afstandsbediening

## • Functietoetsen



– Stop  
Druk kort op deze toets om de actieve douche- en droogfuncties te onderbreken. Druk als u de afstandsbediening gebruikt, deze toets 1 seconde lang in om het product in te schakelen. Doe hetzelfde om het product weer uit te schakelen.



– Aan-uittoets/bespaarmodus  
De aan-uittoets is rood als het apparaat zich in de bespaarmodus bevindt. Druk één keer op deze toets om de bespaarmodus (energiebesparende modus) in te stellen. Het controlelampje is nu groen in plaats van rood. Druk twee keer op de toets om het product uit te schakelen. Het controlelampje gaat nu uit. Druk nog een keer op deze toets om het product weer in te schakelen. Het rode controlelampje gaat aan.  
De temperatuur van de toiletbril en het water is in de bespaarmodus 8 °C lager dan de ingestelde temperatuur. Als het apparaat zich in de bespaarmodus bevindt en er iemand op de toiletbril gaat zitten, schakelt het apparaat automatisch over op de actieve modus. Het apparaat schakelt ook weer automatisch over op de bespaarmodus als de gebruiker van het toilet af komt.



– Douchestraal achter/oscillerende douchestraal  
Druk op deze toets op het bedieningspaneel aan de zijkant of op de afstandsbediening als de gebruiker op het apparaat zit. De achterste douchestraal wordt nu op de gewenste plaats ingeschakeld. Als er opnieuw op de toets wordt gedrukt, wordt er van de achterste douchestraal overgeschakeld op de oscillerende douchestraal. De oscillerende douchefunctie is 1 minuut actief.



– Douchestraal voor/oscillerende douchestraal

Druk op deze toets op het bedieningspaneel aan de zijkant of op de afstandsbediening als de gebruiker op het apparaat zit. De voorste douchestraal wordt nu op de gewenste plaats ingeschakeld. Als er opnieuw op de toets wordt gedrukt, wordt er op de oscillerende douchestraal overgeschakeld. De oscillerende douchefunctie is 1 minuut actief.



– Drogen (deze functie is niet bij alle modellen aanwezig)

Druk op deze toets om te drogen met warme lucht als de gebruiker op het apparaat zit. Als de functie is ingeschakeld, kan de droogtemperatuur worden aangepast door te drukken op "+" en "-".



– Zelfreiniging douchestraal/geurafzuiging (functie is niet bij alle modellen aanwezig)

Druk op deze toets als er niemand op het apparaat zit. Het douchestraalsysteem reinigt zichzelf automatisch. Druk op de toets als een gebruiker op het apparaat zit om de functie "geurafzuiging" te activeren. Druk nog een keer op de toets om de functie "geurafzuiging" weer uit te schakelen. Met de functie "geurafzuiging" kunnen onaangename geuren worden geneutraliseerd door de lucht in een uiterst effectieve koolfilter te reinigen.



– Auto (functie is niet bij alle modellen aanwezig)

Druk op deze toets om de complete reinigingscyclus te doorlopen, waaronder douchestraal achter, oscillerende douchestraal, massagedouchestraal en drogen. Als u achtereenvolgens op "douchestraal voor" en "auto" drukt, doorloopt het product de reinigingscyclus douchestraal voor, oscillerende douchestraal, massagedouchestraal en drogen.



– Massagedouchestraal (functie is niet bij alle modellen aanwezig)

Als de douchefunctie achter/voor/kinderen is ingeschakeld en er op deze toets wordt gedrukt, zorgt het apparaat met een combinatie van drukverandering en luchttoevoer voor het gevoel van een massage. Druk opnieuw op de toets om de functie uit te schakelen.



– Lednachtlicht

Het apparaat schakelt het lednachtlicht automatisch aan of uit overeenkomstig de lichtomstandigheden die op de badkamer zijn gedetecteerd. Druk als er niemand op het apparaat zit, gewoon op de toets " " om het nachtlicht handmatig uit te schakelen.





– Douchefunctie kinderen (functie is niet bij alle modellen aanwezig)

Deze toets is speciaal bedoeld voor kinderen die nog niet groot genoeg zijn om de zitsensor volledig te bedekken. De douchefunctie voor kinderen kan als de sensor niet is geactiveerd, eenvoudig worden ingeschakeld door op deze toets te drukken.

Als er op deze toets wordt gedrukt, doorloopt het product de volledige reinigingscyclus inclusief douchefunctie kinderen en drogen.

De waterdruk is op een laag niveau ingesteld, zodat kinderen zich hier prettig bij voelen.

Als er opnieuw op de toets wordt gedrukt, wordt er op de oscillerende douchestraal overgeschakeld. Bij de douchefunctie voor kinderen kan de waterdruk niet worden aangepast.



– Doucheposities selecteren

De doucheposities kunnen met de toetsen “voor” en “achter” worden geselecteerd.

Er kan daarbij uit 5 verschillende posities worden gekozen.

Het product onthoudt het laatst ingestelde doucheniveau en begint weer met dit niveau.



– Douchevermogen/droogtemperatuur

Druk als de functie voor/achter/massage is ingeschakeld, op deze toetsen om het douchevermogen aan te passen.

Druk als de droogfunctie is geactiveerd, op deze toets om de droogtemperatuur en het afzuigvermogen aan te passen.

De bovenstaande parameters kunnen in 5 niveaus worden aangepast.



– Temperatuur toiletbril selecteren

Selecteer een van de 4 niveaus en kies daarbij de temperatuur die voor u het prettigst is.

| Niveau | Temperatuurinstelling | Controlelampje op het bedieningspaneel | Controlelampje op de afstandsbediening |
|--------|-----------------------|--|--|
| 0      | Omgevingstemperatuur  | Allemaal UIT                           | Allemaal UIT                           |
| 1      | 34 °C                 | Niveau 1 AAN                           | Blauw                                  |
| 2      | 37 °C                 | Niveau 1 + 2 AAN                       | Blauw + rood                           |
| 3      | 40 °C                 | Niveau 1 + 2 + 3 AAN                   | Rood                                   |



– Watertemperatuur selecteren

Selecteer een van de 4 niveaus en kies daarbij de temperatuur die voor u het prettigst is.

| Niveau | Temperatuurinstelling | Controlelampje op het bedieningspaneel | Controlelampje op de afstandsbediening |
|--------|-----------------------|--|--|
| 0      | Omgevingstemperatuur  | Allemaal UIT                           | Allemaal UIT                           |
| 1      | 34 °C                 | Niveau 1 AAN                           | Blauw                                  |
| 2      | 37 °C                 | Niveau 1 + 2 AAN                       | Blauw + rood                           |
| 3      | 40 °C                 | Niveau 1 + 2 + 3 AAN                   | Rood                                   |

# • Veiligheidsinstructies

Lees alle instructies vóór gebruik aandachtig door!



## Gevaar

Als de volgende waarschuwingen niet in acht worden genomen, kan dat tot ongevallen of zwaar letsel leiden.



Hiermee wordt gewaarschuwd voor onjuist gebruik van het apparaat.



Hiermee wordt gewezen op een noodzakelijke stap bij het gebruik van het apparaat.



Verboden



Geen sigaretten in het toilet gooien



Niet wassen



Niet met natte handen vastpakken



Niet demonteren



Aardverbinding



Noodzakelijke stap



Lijst van symbolen



Verboden

Pak de stekker niet met natte handen vast!

■ Anders kan er een elektrische schok of brandgevaar ontstaan!

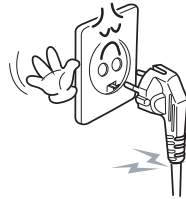

Niet met natte handen vastpakken

Vervang het netsnoer niet zelf als het is beschadigd. Laat het snoer door de lokale verkoper vervangen!

■ Anders kan er een elektrische schok of brandgevaar ontstaan!

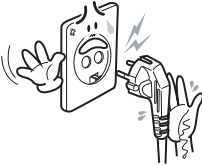

Geen sigaretten in het toilet gooien

Voorkom dat er zich ontstekingsbronnen zoals open vlammen, vonken en sigaretten in de buurt van het apparaat bevinden!

■ Anders kan er brandgevaar ontstaan!



Niet wassen

Was het apparaat niet af met water!

■ Anders kan er een elektrische schok of brandgevaar ontstaan!

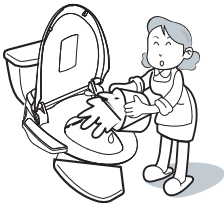

Aardverbinding

De stekker moet in een stopcontact worden gestoken dat goed is geïnstalleerd en geaard!

■ Als de stekker niet is geaard, moet hiervoor een elektricien worden ingeschakeld!

■ Let er bij het vervangen van een oude stekker op dat de nieuwe stekker is geaard.

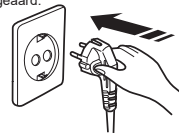



## · Veiligheidsinstructies

Lees alle instructies vóór gebruik aandachtig door!



### Gevaar

Als de volgende waarschuwingen niet in acht worden genomen, kan dat tot ongevallen of zwaar letsel leiden.



Verboden

Steek niet te veel elektronische apparaten in een stekkerdoos!

- Anders kan er brand of schade ontstaan.
- Let erop dat er een droog en schoon stopcontact wordt gebruikt.
- Gebruik geen defect of los stopcontact.

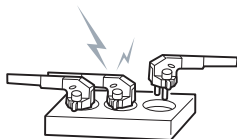

Werkspanning: AC 220~240 V



Verboden

Gebruik geen afvalwater of water dat is behandeld in een tertiaire waterzuiveringsinstallatie!

- De huid raakt hierdoor beschadigd!

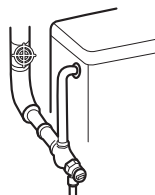

Niet demonteren

Haal het hoofdgedeelte van het apparaat niet van het toiletdeksel als het in gebruik is!

- Anders kan er een elektrische schok ontstaan!

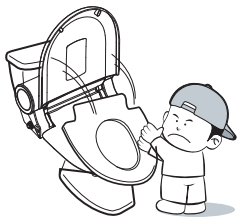

Niet demonteren

Probeer het product niet zelf te demonteren, repareren of aan te passen!

- Anders kan er een elektrische schok en brandgevaar ontstaan of kan het product beschadigd raken!



Vereist

Dek de warmeluchtuitgang niet af!

- Als het stopcontact met voorwerpen is geblokkeerd, kan dit tot brand leiden. Als het stopcontact met een hand wordt afgedekt, kan de hand verbranden!

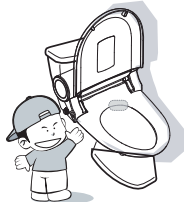

Vereist

Trek de stekker bij een rare geur of vreemde geluiden meteen uit het stopcontact

- Trek de stekker onmiddellijk uit het stopcontact!
- Neem zo snel mogelijk contact op met de lokale verkoper!



# • Veiligheidsinstructies

Lees alle instructies vóór gebruik aandachtig door!



## Gevaar

Als de volgende waarschuwingen niet in acht worden genomen, kan dat tot ongevallen of zwaar letsel leiden.



Verboden

Voorzichtig: gevaar voor brandwonden!

- Zelfs als er een lage temperatuur voor de toiletbril is ingesteld, kan als de gebruiker te lang op dezelfde plek zit (aanbevolen tijd: niet meer dan 15 minuten) brandwonden oplopen.
- SPECIALE WAARSCHUWING voor brandwonden voor de hieronder genoemde risicogroepen: kinderen, senioren, patiënten, mensen die ontoerekeningsvatbaar zijn, mensen die net slaaptabletten hebben ingenomen of mensen die dronken of gestrest zijn.  
\* Raadpleeg onmiddellijk een arts als er bij lage temperaturen brandwonden zijn ontstaan.



Verboden

Zet of leg geen zware voorwerpen op de toiletbril!

- Anders kan het apparaat beschadigd raken.
- Ga niet op het deksel, de bril of het bedieningspaneel staan om schade en letsel te voorkomen.



Vereist

Trek de stekker van het apparaat uit het stopcontact als het langere tijd niet wordt gebruikt!



Vereist

Trek de stekker van het apparaat ook bij donder en bliksem uit het stopcontact!

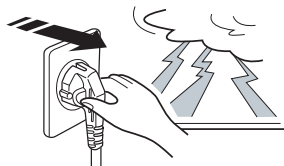

Vereist

Het apparaat is alleen bedoeld voor een toilet op de badkamer!

- Als het apparaat op een ongeschikte plaats wordt gebruikt, kan dat tot brand, letsel of een elektrische schok leiden.



Andere toepassingen



Verboden

Oefen geen extra druk uit op de waterslang!

- Er kan een waterlekkage ontstaan.



## · Veiligheidsinstructies

Lees alle instructies vóór gebruik aandachtig door!



### Gevaar

Als de volgende waarschuwingen niet in acht worden genomen, kan dat tot ongevallen of zwaar letsel leiden.



Vereist

Let erop dat de douche-stralen of warmeluchtuitgang niet vies zijn!

- Anders kan er een onaangename geur vrijkomen of kunnen storingen ontstaan.



Vereist

Sluit het deksel niet te hard!

- Hierdoor ontstaan storingen.

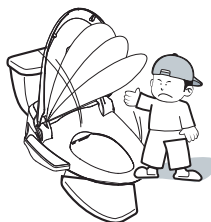

Vereist

Trek de stekker vóór de reiniging uit het stopcontact!

- Anders kan er brand of een elektrische schok ontstaan!

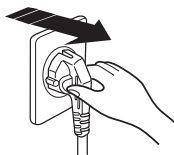

Vereist

Stel het apparaat in op een lage temperatuur als het door kinderen of gehandicapten wordt gebruikt!

- Als er een lage temperatuur is ingesteld, kunnen brandwonden ontstaan omdat de temperatuur niet is herkend.

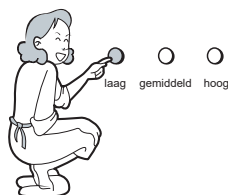

Verboden

Ga niet op het deksel of bedieningspaneel zitten en leun er ook niet tegen!

- Hierdoor kunnen storingen ontstaan of kunnen delen van het toilet of apparaat afbreken.

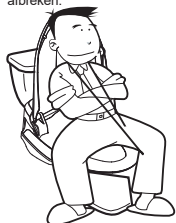

Verboden

Houd het apparaat zelf en het gebied rond het apparaat vrij en schoon

- Als er kleine voorwerpen in het apparaat terechtkomen, kan dit leiden tot brand of een elektrische schok.



## • Onderhoud

### Sproeiers reinigen



Duw niet te hard op de sproeiers, trek er niet aan en buig ze ook niet. Hierdoor kan het apparaat uitvallen.

1. Druk op "Zelfreiniging sproeiers/geurafzuiging". Het reinigingssysteem voert een geprogrammeerde reiniging van de sproeiers met water uit.
2. Reinig de sproeiers met de hand als het model dat u heeft gekocht, geen toets voor de "Zelfreiniging sproeiers/geurafzuiging" heeft. Houd de toets voor de sproeiers in de posities "voor" of "achter" ingedrukt als er niemand op de toiletbril zit. De voorste/achterste sproeiers worden uitgeschoven. Trek hier dan de punten vanaf om ze te reinigen. Druk na de reiniging op de toets "Stop" om de sproeiers weer in de uitgangspositie te zetten.
3. Duw niet te hard op de sproeiers, trek er niet aan en buig ze ook niet. Reinig de sproeiers met een kleine borstel of een zachte doek. Trek de stekker van het apparaat uit het stopcontact als het grondig moet worden gereinigd.
4. Gebruik geen punten van andere fabrikanten voor de sproeiers, omdat deze niet bij het apparaat passen. Neem als de punten van de sproeiers ontbreken, contact op met de verkoper om ervoor te zorgen dat het product naar behoren werkt.

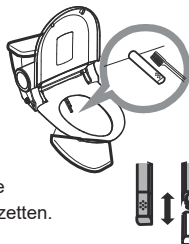

### Hoofddeelte van het apparaat reinigen

1. Veeg het hoofddeelte van het apparaat regelmatig af met een zachte, droge spons of met een vochtige doek met neutraal reinigingsmiddel.
2. Ontgrendel het deksel.
  - 1). Trek het bovenste deel van het scharnier naar links en dan naar boven.
  - 2). Maak het rechterdeel van het scharnier los (let erop dat de vingers niet vast komen te zitten).
3. Gebruik voor het reinigen van het kunststof hoofddeelte geen reinigingsmiddelen die niet geschikt zijn voor toiletbrillen (zoals toiletreinigingsmiddelen, gewone reinigingsmiddelen, bleekmiddelen, benzeen, verfverduuners en cresol).

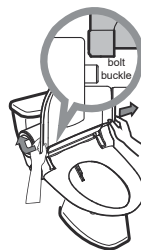

### Antivriesfunctie

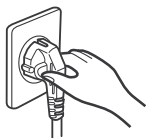

- 1 Let erop dat het netsnoer van het product op de juiste manier is aangesloten.
- 2 Trek de stekker van het apparaat uit het stopcontact als u het langere tijd niet meer wilt gebruiken. Tap het water met de aftapschroef af.

Het apparaat houdt automatisch een watertemperatuur van 5 tot 10 °C aan om ijsvorming te voorkomen, zelfs als u het apparaat uitschakelt. Let erop dat u isolatiemateriaal gebruikt om te voorkomen dat de waterleiding in de winter bevroert als uw badkamer niet op het verwarmingssysteem is aangesloten.

## • Storingsanalyse

| Storingen                             | Controleledlampje en zoemtoon  | Te controleren   | Oplossingen  |
|---------------------------------------|--|--|--|
| Er komt geen water uit de sproeier    | /  | Storing in de watervoorziening of inlaatklep uitgeschakeld   | Inlaatklep weer inschakelen  |
|                                       | /  | Zeef verstopt  | De zeef reinigen   |
|                                       | /  | Sproeiers verstopt   | De sproeiers reinigen  |
| Geen warm water in de sproeistraal    | /  | Hoge temperatuur in de buurt van de overtemperatuurbeveiliging van de leiding  | Zet de overtemperatuurschakelaar terug en volg daarbij de instructies op de volgende pagina.   |
| Storing bij toetsen "Reinigen/ bidet" | /  | Stroom uitgevallen of netsnoer niet in stopcontact gestoken  | Ervoor zorgen dat het product weer op de stroomvoorziening is aangesloten  |
|                                       | /  | Batterijen van de afstandsbediening leeg   | Batterijen vervangen   |
|                                       | Alle lampjes van de watertemperatuursensor knipperen (één keer om de 2 seconden)                                       | Storing van de watertemperatuursensor  | Contact opnemen met de reparatie-afdeling van de lokale verkoper   |
|                                       | <b>Alle lampjes van de watertemperatuursensor knipperen (twee keer om de 2 seconden)</b>                               | <b>Storing van de watertemperatuursensor. Watertemperatuur hoger dan 48 °C. De overtemperatuurbeveiliging heeft de functies automatisch stilgelegd.</b>        | <b>Het apparaat opnieuw proberen op te starten. Neem contact op met de reparatie-afdeling van de lokale verkoper als dit niet werkt.</b> |
|                                       | Alle lampjes van de zittingtemperatuursensor knipperen (één keer om de 2 seconden)                                     | Storing van de zittingtemperatuursensor  | Contact opnemen met de reparatie-afdeling van de lokale verkoper   |
|                                       | <b>Alle lampjes van de zittingtemperatuursensor knipperen (twee keer om de 2 seconden)</b>                             | <b>Storing van de zittingtemperatuursensor. Zittingtemperatuur hoger dan 48 °C. De overtemperatuurbeveiliging heeft de functies automatisch stilgelegd.</b>    | <b>Het apparaat opnieuw proberen op te starten. Neem contact op met de reparatie-afdeling van de lokale verkoper als dit niet werkt.</b> |
|                                       | Het stroomcontrolelampje knippert (twee keer om de 2 seconden) met zoemwaarschuwing (één keer om de 2 seconden)        | Storing van de omgevings-temperatuursensor   | Contact opnemen met de reparatie-afdeling van de lokale verkoper   |
|                                       | <b>Het stroomcontrolelampje knippert (twee keer om de 2 seconden) met zoemwaarschuwing (één keer om de 2 seconden)</b> | <b>Storing van de omgevings-temperatuursensor. Zittingtemperatuur hoger dan 65 °C. De overtemperatuurbeveiliging heeft de functies automatisch stilgelegd.</b> | <b>Het apparaat opnieuw proberen op te starten. Neem contact op met de reparatie-afdeling van de lokale verkoper als dit niet werkt.</b> |
| Storing van de toets drogen           | Het stroomcontrolelampje knippert (3 keer om de 2 seconden) met korte zoemtoon   |  | Het apparaat opnieuw proberen op te starten. Neem contact op met de reparatie-afdeling van de lokale verkoper als dit niet werkt.        |
| Waterlekkage                          | /  | Waterleiding verkeerd aangesloten  | Waterleiding op de juiste manier aansluiten  |
|                                       | /  | Zelfreinigingsfunctie in sproeiers   | Geen probleem  |

# Apparaat weghalen, filter vervangen en thermische beveiliging terugstellen

- 1 Trek de stekker van het apparaat eerst uit het stopcontact.



- 3 Haal het apparaat weg.

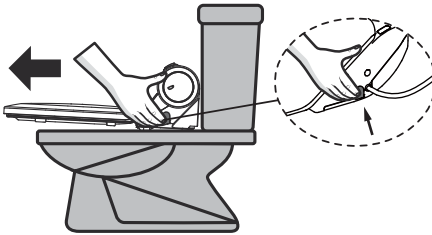

Druk op de toets "VRIJGEVEN" aan de zijkant van het product om het apparaat weer uit de montageplaat te trekken.

- 5 Open het deksel.

- 5.1 – Draai eerst de schroeven los.  
5.2 – Open de drie houders met een schroevendraaier.

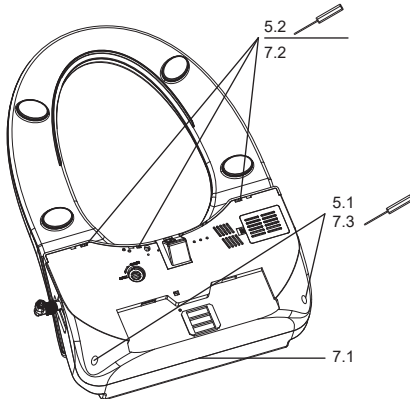

- 7 7.1 – Sluit eerst het achterste deel.  
7.2 – Sluit de drie houders met de hand.  
7.3 – Draai de twee schroeven vast.  
7.4 – Monteer het apparaat weer zoals op pagina 5 is beschreven.

- 2 Zet de inlaatklep uit.

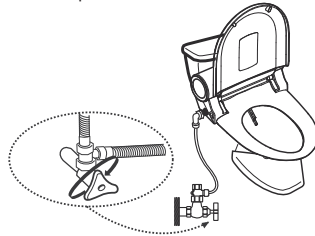

- 4 Houd het apparaat omhoog, schroef de aftapschroef los en tap het water af.  
(Let erop dat u de aftapschroef niet kwijtraakt)

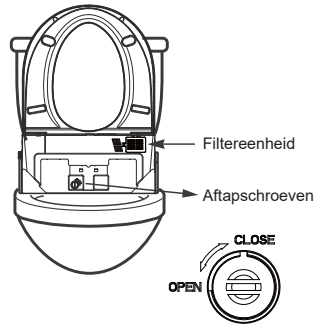

Let op het volgende als het apparaat naar een andere plaats moet worden getransporteerd of op een ander toilet moet worden gemonteerd.

**De stortbak moet volledig leeg worden gemaakt voordat het product wordt getransporteerd.** 

- 6 Druk op de overtemperatuurschakelaar.

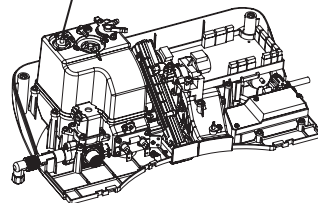
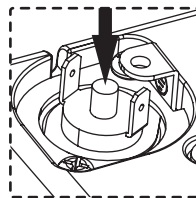

## • Technische specificaties

| Productbenaming      |  | Elektronisch bidet   |
|----------------------|--|--|
| Modelnr.             |  | 4652374 / 4652375  |
| Standaardvoeding     |  | 220~240 V, 50/60 Hz, 950 W   |
| Lengte netsnoer      |  | 180 cm   |
| Waterdruk            |  | 0,08~0,6 MPa   |
| Gewicht              |  | 6 kg   |
| Reinigen/bidet       | Type verwarming                                  | Verwarming met warmteopslag  |
|                      | Sproeifunctie voor reiniging                     | 500~1200 ml/min  |
|                      | Sproeifunctie bidet                              | 500~1200 ml/min  |
|                      | Besturing waterdruk voor reiniging               | 5 niveaus  |
|                      | Besturing waterdruk voor bidet                   | 5 niveaus  |
|                      | Spoeltemperaturen                                | Regeling van kamertemperatuur in vier niveaus tot 40 °C (34, 37, 40 °C)  |
|                      | Positie sproeiërs                                | 5 niveaus  |
|                      | Verwarmingsvermogen                              | 900 W  |
|                      | Veiligheidsfunctie                               | Thermische schakelaar. Thermische zekering. Temperatuursensor.   |
| Verwarmde toiletbril | Zittemperatuur                                   | Regeling van kamertemperatuur in vier niveaus tot 40 °C (34, 37, 40 °C)  |
|                      | Verwarmingsvermogen                              | 45 W   |
|                      | Gedempt systeem                                  | Toiletbril en deksel met softclosefunctie  |
|                      | Veiligheidsfunctie                               | Thermische zekering. Temperatuursensor.  |
| Drogen               | Warmeluchttemperatuur                            | Regeling van kamertemperatuur in vijf niveaus tot 60 °C (45, 50, 55, 60 °C)  |
|                      | Verwarmingsvermogen                              | 300 W  |
|                      | Veiligheidsfunctie                               | Thermische zekering  |
|                      | Ventilatorafdekking                              | Geluid dempende afdekking  |
| Andere functies      | Zitsensor  | Om ervoor te zorgen dat alle sproeifuncties kunnen worden gebruikt als de gebruiker op het apparaat zit  |
|                      | Materiaal van het hoofdgedeelte van het apparaat | Zuiver ABS. Antibacterieel materiaal.  |
| Montageset           | Afstandsbediening                                | Naast de montageset die bij de modellen zonder afstandsbediening wordt geleverd, wordt bij de modellen met afstandsbediening ook nog het volgende meegeleverd: muurbevestigingsschroef 2x; schroef x2; afstandsbedieningshouder 1x, afstandsbediening 1x |

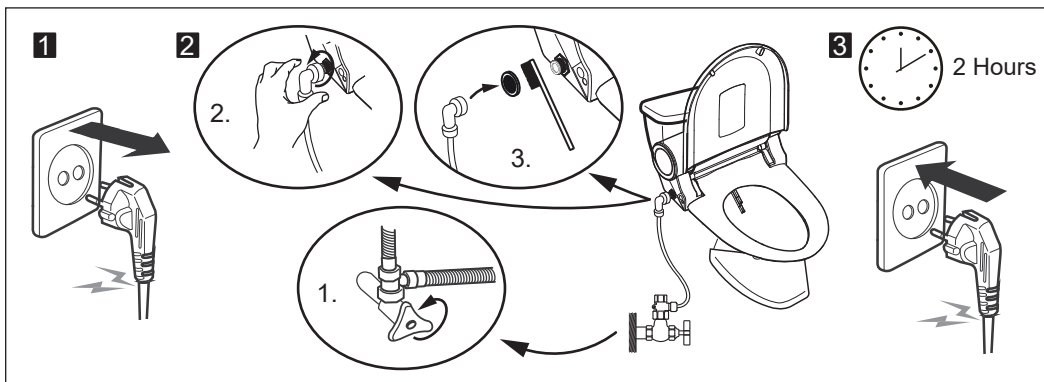

|  |                          |
|--|--------------------------|
| <b>Modelnr.</b>  | <b>4652374 / 4652375</b> |
| <b>Batchnr.</b>  | <b>XX W XX</b>           |
| <p><b>Stuur een bericht naar <a href="mailto:aftersalesHB@flory.com.cn">aftersalesHB@flory.com.cn</a> als u bij de montage of het gebruik problemen heeft.</b></p> |                          |

Deze handleiding valt onder het auteursrecht; alle inhoud in deze handleiding blijft eigendom van Hornbach.

Hornbach behoudt zich het recht voor om de genoemde technische specificaties van het product of de bijbehorende informatie in deze handleiding op elk gewenst moment te wijzigen.

De vermelde technische specificaties van het product of de bijbehorende informatie in deze handleiding kunnen zonder voorafgaande kennisgeving worden gewijzigd.

Elke vorm van kopiëren, wijzigen, reproduceren, overdragen of publiceren van de inhoud van deze handleiding is alleen toegestaan als hiervoor door Hornbach schriftelijke toestemming is verleend.

Ons product is alleen bedoeld voor een vaste aansluiting op een hoofdwaterleiding en wordt niet met een slangset voor de gebruiker geleverd.



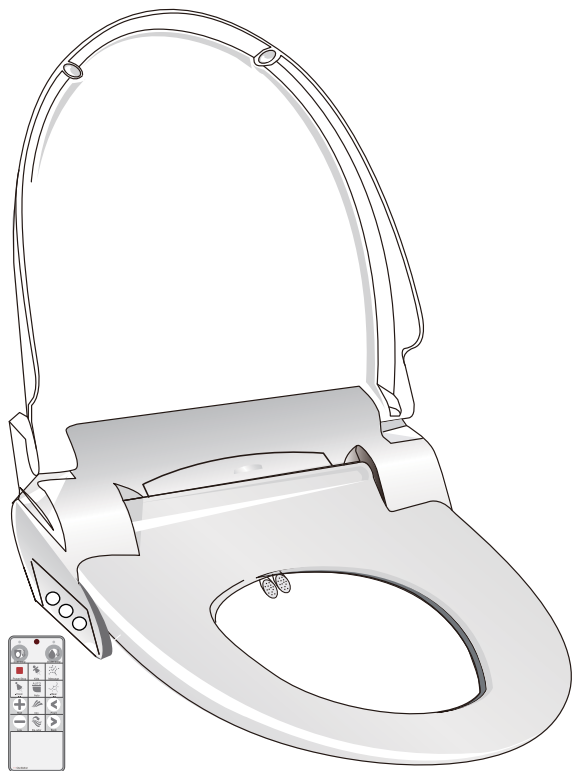

4652374  
4652375

Manufactured for  
HORNBACH Baumarkt AG  
Hornbachstrasse 11  
76879 Bornheim/Germany  
[www.hornbach.com](http://www.hornbach.com)



- \* Läs först uppmärksamt igenom användningsinstruktionen, och förvara den noggrant, innan du använder denna produkt.
- \* Vid frågor under användning kontakta [aftersalesHB@flory.com.cn](mailto:aftersalesHB@flory.com.cn)  
(Var uppmärksam på den erforderliga driftspänningen av AC 220 V–240 V. Observera, att produkten endast får användas med 220 V–240 V, eftersom den annars skadas.)

- Denna produkt får användas av barn från 8 års ålder och av personer med begränsad fysisk, psykisk eller känslomässig förmåga resp utan tillräckliga erfarenheter eller kunskaper, om de står under uppsikt eller har fått tillräckliga instruktioner om säker användning och därmed förbundna risker.
- Barn får inte leka med produkten.
- Rengörings- och underhållsarbeten får endast utföras av barn, om de står under uppsikt.

### Monteringsmetod Y:

Om nätkabeln är skadad, måste den bytas ut av kundtjänsten eller en auktoriserad fackman för att eliminera alla risker.

### KORREKT AVFALLSHANTERING AV PRODUKTEN



Markeringen visar, att denna produkt inom EU inte får kastas som normalt hushållsavfall. Produkten ska lämnas in till en recyklingstation för att förhindra eventuella miljö- och hälsofaror och för att främja återanvändning av resurser. Lämna in den kasserade produkten till en sopstation för uppsamling och återanvändning, eller kontakta återförsäljaren, där du har köpt produkten. Din återförsäljare kan skicka produkten till en miljövänlig recyklingstation.

## • Huvudkomponenter

– Huvudkomponenter (med fjärrstyrning)

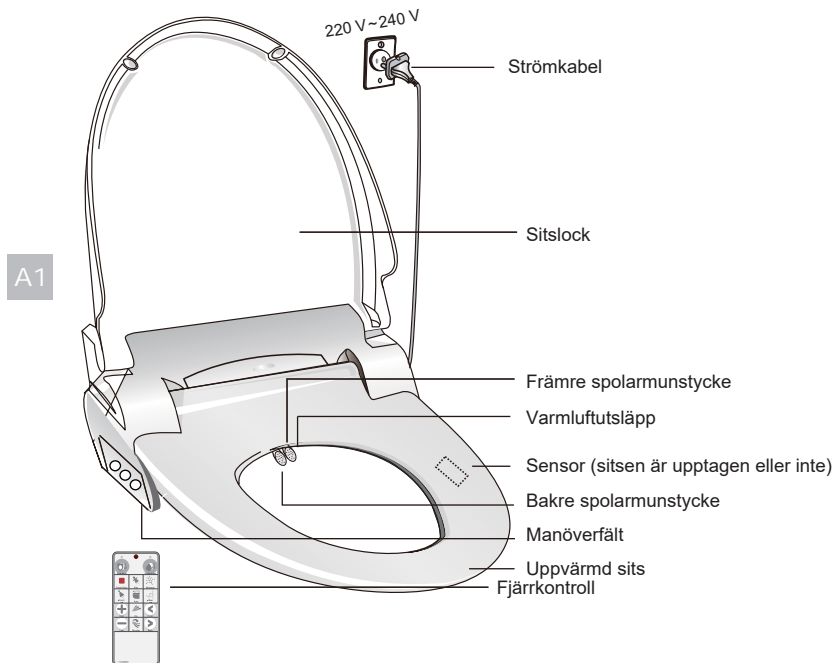

## • Monteringsset

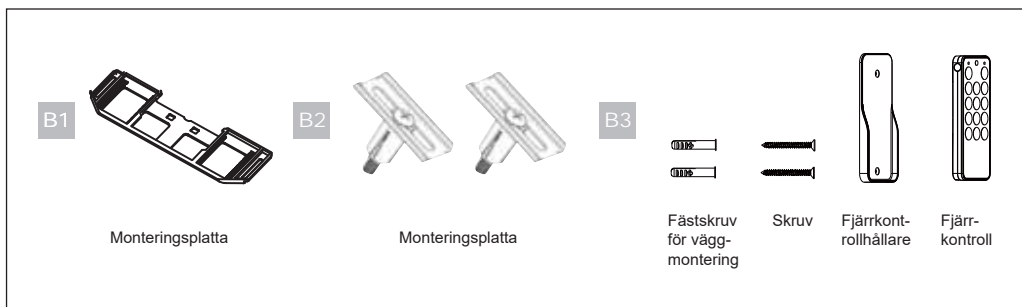

• **Ingår INTE i leveransomfånget! Bör hållas i beredskap före montering!**

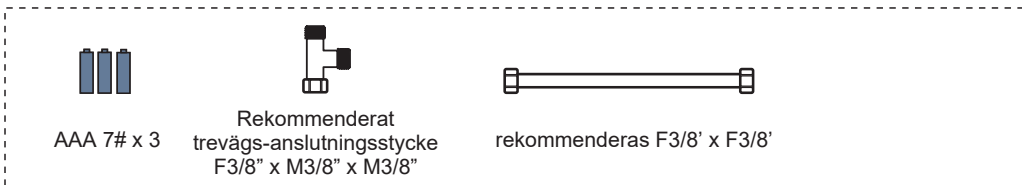

## · Toaletsits

Toalettens dimensioner måste motsvara ovan angivna mått. Montera produkten inte på en toalett, som inte motsvarar vår ritning.

Produkten är lämplig för stora och medelstora toaletter, men passar ibland inte på små eller ovanligt utformade toaletter.

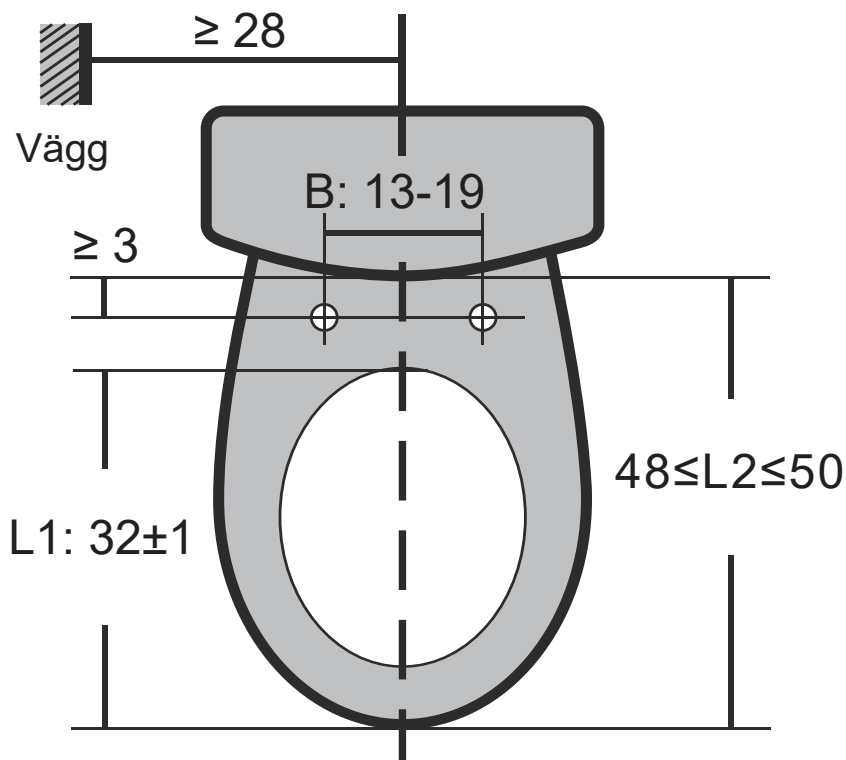

## Vattenförsörjningen och produkten får INTE anslutas resp stickas in före montering på toaletten

### · Monteringsinstruktion

#### – Montering av plattan

Montera plattan i enlighet med bilden:

B1 + B2

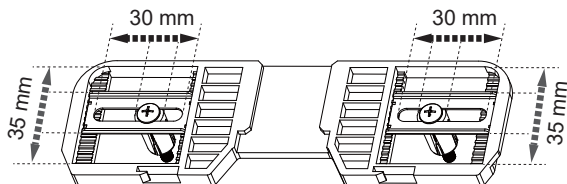
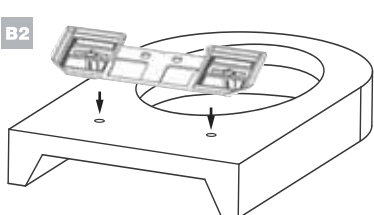

B1: Monteringsplatta;  
B2: Monteringsplatta;

#### – Montering och borttagning av produkten

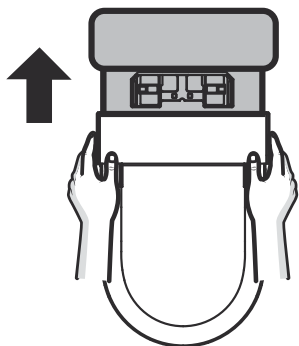
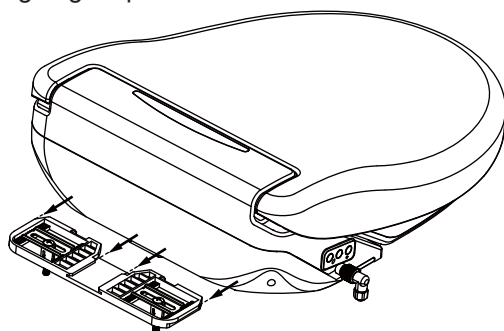

**Skjut** fram produkten, tills plattan **rastar in**.

\* Var god beakta också monteringsvideon på webbsidan från HORNBACH!

## Stick INTE in produkten, innan vattenförsörjningen är ansluten

### – Vattenanslutning

1. Stäng ventilen.
2. Använd spolningsordningen för fullständig tömning av vattenbehållaren.
3. Anslut tvåvägs-anslutningsstycket till produkten.
4. Ta isär ventilen och vattenbehållaren, och sätt ihop slangen med tvåvägs-anslutningsstycket.
5. Anslut tvåvägs-anslutningsstycket till ventilen.
6. Öppna ventilen och kontrollera, om förbindelsen läcker resp droppar.

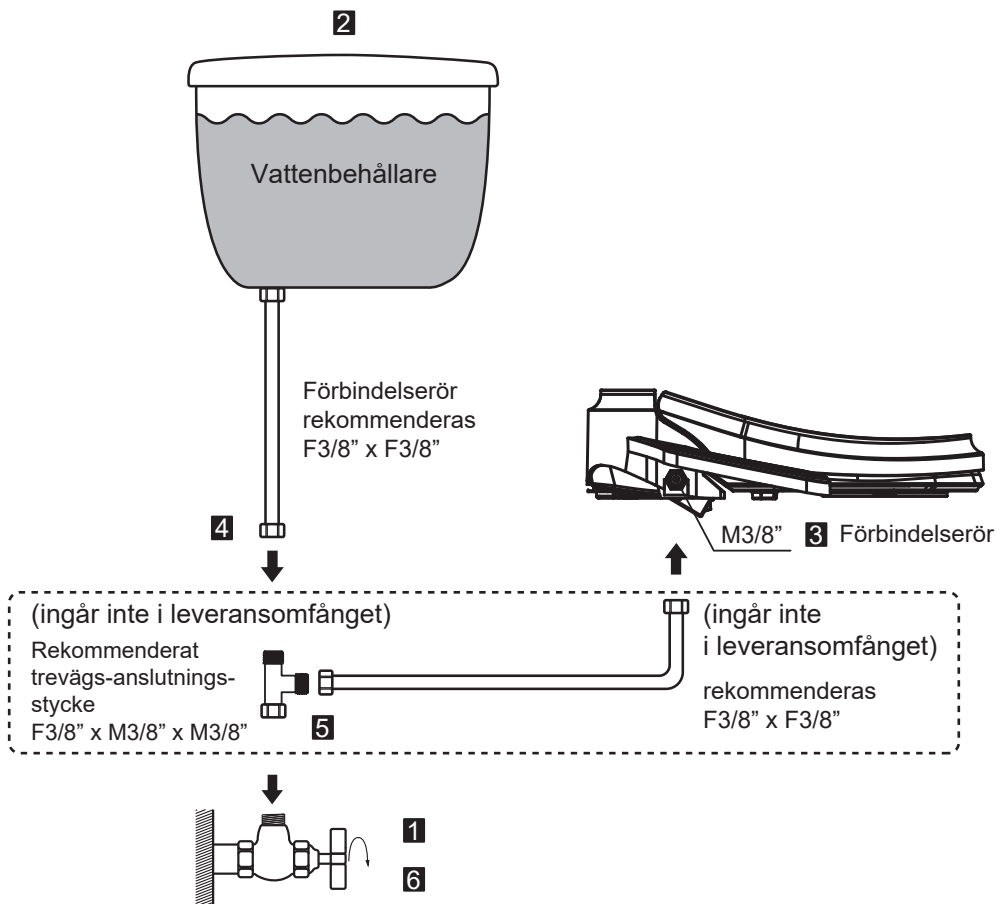

# 3

## Var vid idrifttagningen uppmärksam på, att produkten är monterad på toaletten, och att vattenförsörjningen är ansluten

### 7. Montera styrningen.

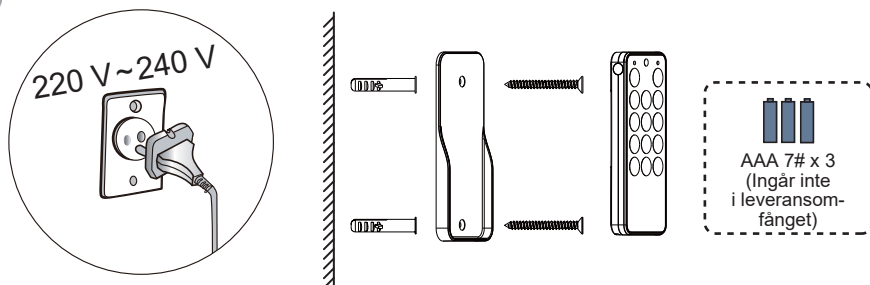

### – Sitssensor

Produkten är utrustad med en sitssensor. Produkten fungerar endast, om sitsen är upptagen. Produkten avbryter genast funktionen, om användaren reser sig upp. Om produkten inte motsvarar toalettens dimensioner, kan sitssensorn kanske inte avläsa positionen korrekt, vilket kan orsaka störningar.

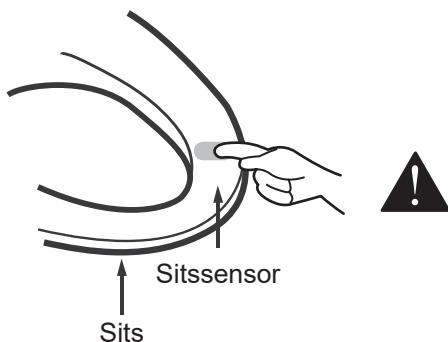

### – Testläge

#### 1. Före användning

– Anslut strömkabeln till ett eluttag med AC 220 V ~ 240 V.

– Vattenbehållaren fylls inom 2 minuter med vatten.

När vattenbehållaren är helt full, hörs ett pip.

#### 2. Fullständig funktionskontroll

– Kontrollera därefter alla i denna instruktion beskrivna funktioner.

3. Det är normalt, om vatten rinner ut under uppvärmningsfasen.

Här gäller det självrengöringsfunktionen och inte läckage från spolarmunstycken!



 Använd produkten endast, om den är ansluten till vattenförsörjningen. Användning utan vattenförsörjning kan orsaka störningar.

## – Användning

Se till, att produkten är ansluten till vattenförsörjningen, innan den används. Flytta munstyckena inte för hand, eftersom det kan orsaka störningar.

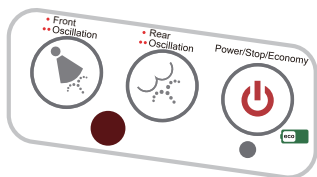

Sidostyrning

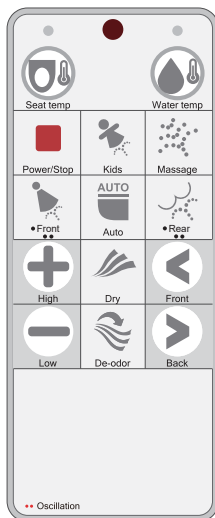

Fjärrkontroll

## – Funktionsknappar



– Stopp

Ett kort tryck på denna knapp avbryter de aktiva tvätt- och torkfunktionerna. Håll denna knapp intryckt 1 sekund, om du använder fjärrkontrollen, för att koppla in produkten. Gå analogt till väga för att stänga av produkten.



– TILL/FRÅN-/sparläge-knapp

Vid inställning på sparläge lyser indikatorn rött. För inställning på sparläge (energisparläge) tryck en gång på denna knapp. Kontrolllampan kopplar om från rött till grönt. Om man trycker två gånger på knappen, stängs produkten av. Kontrolllampan slocknar. Tryck igen på denna knapp för att koppla in produkten igen. Kontrolllampan lyser rött.

I sparläge ligger sits- och vattentemperaturen 8 °C under den inställda temperaturen. Om någon under sparläge sätter sig på sitsen, kopplar produkten automatiskt om till arbetsläge. Omvänt kopplar produkten om till sparläge igen, om personen reser sig upp från sitsen.



– Tvättning bak/oscillerande tvättning

Tryck på denna knapp i manöverfältet på sidan eller på fjärrkontrollen, medan användaren sitter på produkten. Det bakre tvättmunstycket kopplas in på önskat ställe. Vid en ny tryckning på knappen kopplas funktionen om från tvättning bak till oscillerande tvättning. Tvättningen pågår under 1 minut.





– Tvättning bak/oscillerande tvättning

Tryck på denna knapp i manöverfältet på sidan eller på fjärrkontrollen, medan användaren sitter på produkten. Det främre tvättmunstycket kopplas in på önskat ställe. Vid en ny tryckning på knappen kopplas funktionen om till oscillerande tvättning. Tvättningen pågår under 1 minut.



– Torkning (funktionen finns inte på alla modeller)

Om man trycker på denna knapp, sker torkningen med varm luft, medan användaren sitter på produkten. Om funktionen är inkopplad, kan torktemperaturen anpassas med en tryckning på "+" eller "-".



– Munstycke för självrengöring/borttagning av lukt (funktionen finns inte på alla modeller)

Tryck på denna knapp, när ingen sitter på produkten. Tvättmunstyckssystemet rengör sig själv automatiskt. Om en person sitter på produkten, aktiveras luktborttagning med en tryckning på funktionsknappen. Tryck igen på denna knapp för att stänga av funktionen luktborttagning. Med funktionen luktborttagning kan odören reduceras genom filtrering av luften i ett högkapacitetskolfilter.



– Automatik (funktionen finns inte på alla modeller)

Om man trycker på denna knapp, körs hela rengöringscykeln igenom, inklusive tvättning bak, oscillerande tvättning, massagetvättning och torkning.

Om man trycker först på "tvättning fram" och därefter på "automatik", kör produkten arbetsstegen tvättning fram, oscillerande tvättning, massagetvättning och torkning.



– Massagetvättning (funktionen finns inte på alla modeller)

Om man trycker på denna knapp, när tvättning bak/fram/barn är inkopplad, sörjer produkten med en kombination av tryckförändring och lufttillblandning för en massagekänsla. Tryck på knappen igen för att stänga av funktionen.



LED-nattlampa

Produkten kopplar automatiskt in resp ur LED-nattlampan beroende på rådande ljusförhållanden i badrummet. Tryck bara på knappen " " för att släcka nattlampan, om ingen sitter på produkten.





– Tvättning barn (funktionen finns inte på alla modeller)

Denna knapp är speciellt anpassad till barn, som inte är tillräckligt stora för att täcka sitssensorn. Om sensorn inte är aktiverad, kan funktionen tvättning av barn kopplas in genom att trycka på knappen.

Om man trycker på denna knapp, kör produkten igenom hela rengöringscykeln inklusive tvättning av barn och torkning.

Tvättrycket är programmerat på ett för barn angenämt sätt.

Vid en ny tryckning på knappen kopplas funktionen om till oscillerande tvättning. För barn kan tvättrycket inte ställas om.



– Val av ställen, som ska tvättas

Ställen, som ska tvättas, väljs med knapparna "fram" och "bak". Det finns 5 ställen att välja emellan.

Produkten kommer ihåg det senast inställda munstyckssteget och börjar på nytt med detta steg.



– Tvättkapacitet/torktemperatur

Tryck på dessa knappar för att anpassa tvättkapaciteten, när funktionen fram/bak/massage är inkopplad.

Tryck på denna knapp om torkfunktionen är aktiv, för att anpassa torktemperaturen och blåsstyrkan.

Ovan angivna parametrar kan ställas in på 5 olika steg.



– Inställning av sitstemperatur

Välj bland 4 steg den för dig angenämaste temperaturen.

| Steg | Temperaturinställning | Kontrolllampa i manöverfältet | Kontrolllampa på fjärrkontrollen |
|------|-----------------------|-------------------------------|----------------------------------|
| 0    | Rumstemperatur        | Allt FRÅN                     | Allt FRÅN                        |
| 1    | 34 °C                 | 1 steg TILL                   | Blå                              |
| 2    | 37 °C                 | 1 + 2 steg TILL               | Blå + röd                        |
| 3    | 40 °C                 | 1 + 2 + 3 steg TILL           | Röd                              |



– Inställning av vattentemperatur

Välj bland 4 steg den för dig angenämaste temperaturen.

| Steg | Temperaturinställning | Kontrolllampa i manöverfältet | Kontrolllampa på fjärrkontrollen |
|------|-----------------------|-------------------------------|----------------------------------|
| 0    | Rumstemperatur        | Allt FRÅN                     | Allt FRÅN                        |
| 1    | 34 °C                 | 1 steg TILL                   | Blå                              |
| 2    | 37 °C                 | 1 + 2 steg TILL               | Blå + röd                        |
| 3    | 40 °C                 | 1 + 2 + 3 steg TILL           | Röd                              |

## – Säkerhetsinstruktioner

Läs uppmärksamt igenom alla anvisningar, innan produkten används!



### Fara

Vid uraktlåtande av följande varningar kan olycksfall eller allvarliga personskador inträffa.



Härmed varnas för felaktig användning av produkten.



Härmed hänvisas till ett nödvändigt steg vid användning av produkten.



Förbjudet



Får inte vidröras med våta händer



Kasta inte in cigaretter



Får inte tas isär



Får inte tvättas



Jordslutning



Nödvändigt steg



Avbildning av symboler



Förbjudet

Rör aldrig vid nätstickproppen med våta händer!

- Annars finns risk för elchock eller brand!

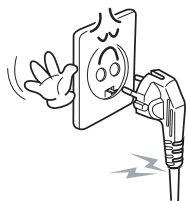

Får inte vidröras med våta händer

Skadade strömkablar får inte bytas ut på egen hand. Låt återförsäljaren på orten byta ut kabeln!

- Annars finns risk för elchock eller brand!

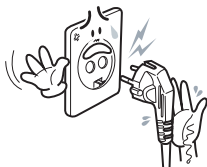

Kasta inte in cigaretter

Undvik öppen eld, gnistor, cigaretter och liknande i närheten av produkten!

- Annars finns risk för brand!



Får inte tvättas

Produkten får inte tvättas av med vatten!

- Annars finns risk för elchock eller brand!

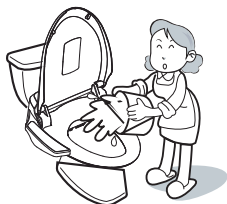

Jordslutning

Stickproppen måste sättas in i ett korrekt installerat och jordat eluttag!

- Låt en behörig elfackman utföra den erforderliga jordningen, om stickproppen inte är jordad!
- Var vid byte av gamla stickproppar uppmärksam på, att den nya är jordad.

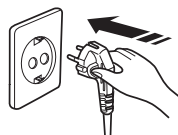

## – Säkerhetsinstruktioner

Läs uppmärksamt igenom alla anvisningar, innan produkten används!



### Fara

Vid uraktlåtande av följande varningar kan olycksfall eller allvarliga personskador inträffa.



Förbjudet

Anslut inte för många elektroniska apparater till samma eluttag!

- Annars finns risk för brand eller personskador.
- Var uppmärksam på, att eluttaget är torrt och rent.
- Använd inget defekt eller löst eluttag.

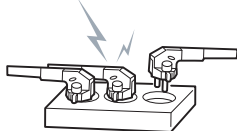

Driftspänning: AC 220 V~240 V



Förbjudet

Använd inte industrivatten eller tertiärt behandlat avloppsvatten!

- Det skulle orsaka hudskador!

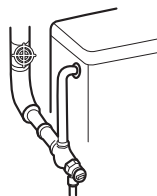

Får inte tas isär

Produktens huvuddel får inte tas bort från sittlocket under användning!

- Annars finns risk för elchock!

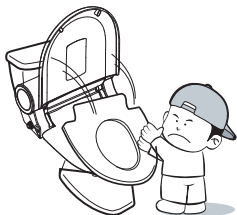

Får inte tas isär

Försök inte att själv ta isär, reparera eller omrusta produkten!

- Annars finns risk för elchock och brand resp för produktskador!



Måste

Varmluftsläppet får inte täckas över!

- Om eluttaget blockeras av föremål, kan det leda till brand. Att täcka över eluttaget med handen kan orsaka brännskador på handen!



Måste

Vid ovanlig lukt eller oljud måste stickproppen omedelbart dras ut

- Dra genast ut stickproppen!
- Kontakta så fort som möjligt återförsäljaren på orten!



## – Säkerhetsinstruktioner

Läs uppmärksamt igenom alla anvisningar, innan produkten används!



### Fara

Vid uraktlåtande av följande varningar kan olycksfall eller allvarliga personskador inträffa.



Förbjudet

Se upp för brännskador på huden!

- Även vid lågt inställt sitstemperatur kan brännskador på huden förekomma, om man sitter för länge på samma ställe (rekommenderad maxtid: inte längre än 15 minuter).
- **SÄRSKILD VARNING** för hudskador för nedan angivna grupper:  
Barn, äldre, patienter, inkompetenta personer, personer som just har intagit sömnmedel eller är berusade och stressade personer.  
\* Sök omedelbart läkarvård, om brännskador har inträffat vid låg temperatur.



Förbjudet

Ställ resp lägg inga tunga föremål på sitslocket!

- Annars kan produkten skadas.
- Stig inte upp på sitsen eller manöverfältet för att undvika sak- och personskador.



Måste

Dra ut stöckproppen, om produkten inte ska användas under längre tid!



Måste

Dra också ut stöckproppen vid åskväder!

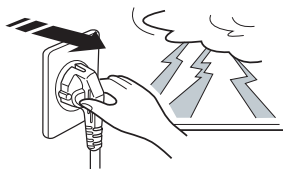

Måste

Produkten är endast lämplig att användas på badrumstoletter!

- Vid användning på olämpliga platser föreligger risk för brand, personskador eller elchock.



Annan användning



Förbjudet

Vattenslangen får inte utsättas för högt tryck!

- Vattenläckage kan förekomma.



## – Säkerhetsinstruktioner

Läs uppmärksamt igenom alla anvisningar, innan produkten används!



### Fara

Vid uraktlåtande av följande varningar kan olycksfall eller allvarliga personskador inträffa.



Måste

Se till, att munstyckena resp varmluftsfläppet inte är förorenade!

- Annars kan dålig lukt eller störningar inträffa.



Måste

Locket får inte stängas med våld!

- Därmed orsakas störningar.

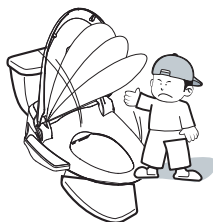

Måste

Dra ut stickproppen vid rengöring!

- Annars finns risk för brand resp elchock!

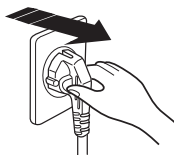

Måste

Ställ in produkten på låg temperatur, om den används för barn eller handikappade!

- Eftersom temperaturen inte kan avläsas vid inställning på låg temperatur, kan brännskador på huden förekomma.

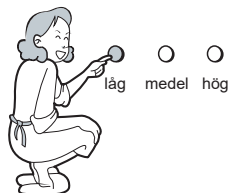

Förbjudet

Sitt inte på eller luta dig mot locket eller manöverfältet!

- Det kan orsaka störningar eller brottskador.



Förbjudet

Håll området på och runtom produkten fritt och rent.

- Om små föremål kommer in i produkten, kan det orsaka brand eller elchock.



## – Underhåll

### Rengöring av munstycken



Tryck inte på resp dra i munstyckena eller böj dem. Då kan produkten sluta att fungera.

1. Tryck på "självrengöring av munstycken/borttagning av lukt". Systemet för rengöring av munstycken genomför en programmerad rengöring av munstyckena med vatten.
2. Rengör munstyckena för hand, om din modell inte är utrustad med en knapp för "självrengöring av munstycken/borttagning av lukt". Håll knappen för munstycksinställning på "fram" resp "bak" intryckt, om sitsen inte är upptagen. De bakre/främre munstyckena körs ut. Dra därefter bort munstycksspetsarna för rengöring. Tryck efter rengöringen på "stopp"-knappen för att köra tillbaka munstyckena till sina utgångslägen.
3. Tryck inte på resp dra i munstyckena eller böj dem. Rengör munstyckena med en liten borste eller en mjuk trasa. Dra ut stickproppen inför en grundlig rengöring.
4. Använd inga munstycksspetsar från andra tillverkare, eftersom de inte passar till denna produkt. Kontakta din återförsäljare, om du saknar munstycksspetsar, så att produktens normala funktion kan garanteras.



### Rengöring av produktens huvuddel

1. Torka regelbundet av produktens huvuddel med en mjuk, torr svamp eller en trasa, fuktad med ett neutralt rengöringsmedel.
2. Lossa locket.
- 1). Dra gångjärnets övre del mot vänster och uppåt.
- 2). Lossa gångjärnets högra del. (Se till, att du inte klämmer fingrarna)
3. Använd inga rengöringsmedel för skötsel av huvuddelen av syntetmaterial, om de inte är lämpliga för toaletsitsar (Toalettreningsmedel, hushållsreningsmedel, blekmedel, bensol, färgförtunningsmedel kresolsyra m m).

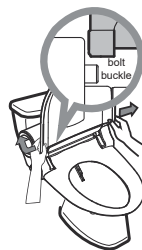

### Nedisningsskydd

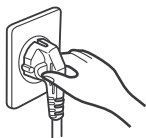

- 1 Se till, att elkabeln är korrekt ansluten.
- 2 Dra ut stickproppen, om produkten inte längre ska användas. Öppna tömnings-skraven och låt vattnet rinna ut.

Produkten håller automatiskt en vattentemperatur av 5 °C till 10 °C i vattenbehållaren, detta för att förhindra isbildning, även när produkten är avstängd. Var uppmärksam på, att vattenledningen frostskyddas med isoleringsmaterial under vintern, om ditt badrum inte är anslutet till uppvärmningsanläggningen.

## – Störningsanalys

| Störningar                          | LED-kontrollampa och summersignal   | Bör kontrolleras  | Åtgärder   |
|-------------------------------------|---|---|--|
| Inget vatten sprejas ut             | /   | Störning i vattenförsörjningen eller stängd inloppsventil   | Öppna inloppsventilen  |
|                                     | /   | Silen är igensatt   | Rengör silen   |
|                                     | /   | Munstycken är igensatta   | Rengör munstyckena   |
| Inget varmvatten i sprejstrålen     | /   | Hög temperatur i ledningens område med överhettningsskydd   | Återställ överhettningsbrytaren enligt anvisning på nästa sida   |
| Störning i knapparna rengöring/bidé | /   | Strömbrott eller utdragen elkabel   | Återställ korrekt strömförsörjning   |
|                                     | /   | Fjärrkontrollens batterier är tomma   | Byt batterier  |
|                                     | Alla lampor på vattentemperaturvisaren lyser (En gång varannan sekund)                                      | Störning i vattentempersensorn  | Kontakta din återförsäljares kundtjänst på orten   |
|                                     | <b>Alla lampor i vattentemperaturdisplayen lyser (två gånger varannan sekund)</b>                           | <b>Störning i vattentempersensorn. Vattentemperaturen ligger över 48 °C. Överhettningsskyddet har automatiskt stängt av funktionerna</b>    | <b>Försök att starta om produkten. Om detta inte hjälper, kontakta din återförsäljares kundtjänst på orten</b> |
|                                     | Alla lampor i sitstemperaturdisplayen lyser (en gång varannan sekund)                                       | Störning i sitstemperaturesensorn   | Kontakta din återförsäljares kundtjänst på orten   |
|                                     | <b>Alla lampor på sitstemperaturdisplayen lyser (två gånger varannan sekund)</b>                            | <b>Störning i sitstemperaturesensorn. Vattentemperaturen ligger över 48 °C. Överhettningsskyddet har automatiskt stängt av funktionerna</b> | <b>Försök att starta om produkten. Om detta inte hjälper, kontakta din återförsäljares kundtjänst på orten</b> |
|                                     | Strömkontrolllampan blinkar (två gånger varannan sekund) med summervarning (en gång varannan sekund)        | Störning i rumstemperaturesensorn   | Kontakta din återförsäljares kundtjänst på orten   |
|                                     | <b>Strömkontrolllampan blinkar (två gånger varannan sekund) med summervarning (en gång varannan sekund)</b> | <b>Störning i rumstemperaturesensorn. Sitstemperaturen ligger över 65 °C. Överhettningsskyddet har automatiskt stängt av funktionerna</b>   | <b>Försök att starta om produkten. Om detta inte hjälper, kontakta din återförsäljares kundtjänst på orten</b> |
| Störning i torkknappen              | Strömkontrolllampan blinkar (3 gånger varannan sekund) med en kort summerton                                | Försök att starta om produkten. Om detta inte hjälper, kontakta din återförsäljares kundtjänst på orten                                     |  |
| Vattenläckage                       | /   | Vattenledningen är felansluten  | Anslut vattenledningen korrekt   |
|                                     | /   | Självrengöringsfunktion i munstycken  | Inget problem  |



## Ta bort produkten, byt filter och sätt tillbaka överhettningsskyddet

1 Dra först ut produktens stickpropp.



2 Stäng in inloppsventilen.

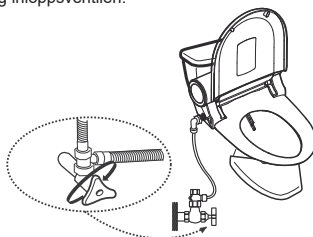

3 Lyft av produkten.

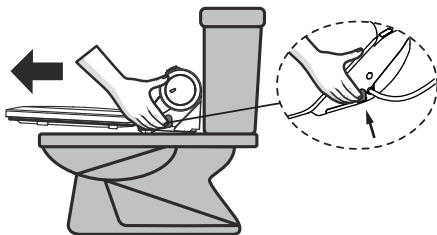

4 Håll upp produkten, och låt allt vatten rinna ut, efter att tömningsskruven har öppnats. (Se till, att du inte tappar bort tömningsskruven).

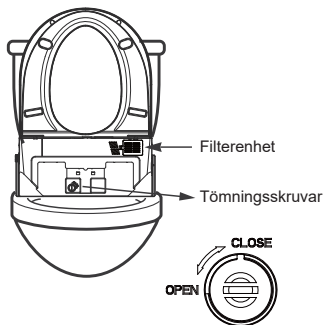

För att avsluta demonteringen tryck på knappen LOSSA på sidan av produkten, så att produkten kan dras bort.

5 Öppna locket.

5.1 – Lossa först skruvarna

5.2 – Öppna de tre hållarna med en skruvdragare

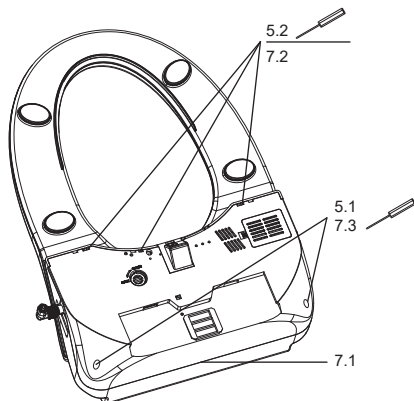

Var uppmärksam på följande, om produkten flyttas till en annan plats eller monteras på en annan toalett.

**Vattenbehållaren bör tömmas, innan produkten flyttas till en annan plats.**



6 Tryck på överhettningsskyddsbrytaren.

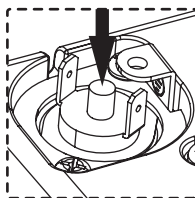

7 7.1 – Stäng den bakre delen först  
7.2 – Stäng de tre hållarna för hand  
7.3 – Sätt fast de två skruvarna  
7.4 – Montera sitsen igen – enligt beskrivning på sidan 5

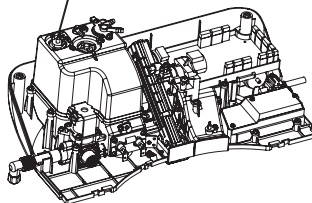

# Tekniska kännetecken

| Produktbeteckning        |                                | Elektronisk bidé  |
|--------------------------|--------------------------------|---|
| Modell-nr                |                                | 4652374 / 4652375   |
| Standardströmförsörjning |                                | 220 V~240 V, 50/60 Hz, 950 W  |
| Strömkabellängd          |                                | 180 cm  |
| Vattentryck              |                                | 0,08~0,6 Mpa  |
| Vikt                     |                                | 6 kg  |
| Rengöring/bidé           | Uppvärmningstyp                | Värmeackumulatortyp   |
|                          | Sprejfunktion rengöring        | 500~1200 ml/min   |
|                          | Sprejfunktion bidé             | 500~1200 ml/min   |
|                          | Styrning av tvättvattentryck   | 5 steg  |
|                          | Styrning av bidévattentrycket  | 5 steg  |
|                          | Sprejtemperaturer              | 4-stegs-reglering av rumstemperaturen upp till 40 °C (34 °C, 37 °C, 40 °C)  |
|                          | Munstycksinställning           | 5 steg  |
|                          | Uppvärmningskapacitet          | 900 W   |
|                          | Säkerhetsfunktion              | Termobrytare. Termosäkring. Temperatursensor.   |
| Uppvärmd sits            | Sitstemperatur                 | 4-stegs-reglering av rumstemperaturen upp till 40 °C (34 °C, 37 °C, 40 °C)  |
|                          | Uppvärmningskapacitet          | 45 W  |
|                          | Dämpat system                  | Försiktig stängning av sits och sittlock  |
|                          | Säkerhetsfunktion              | Termosäkring. Temperatursensor.   |
| Torkning                 | Varmlufttemperatur             | 5-Stegs-reglering av rumstemperaturen upp till 60 °C (45 °C, 50 °C, 55 °C, 60 °C)   |
|                          | Uppvärmningskapacitet          | 300 W   |
|                          | Säkerhetsfunktion              | Termosäkring  |
|                          | Fläktlock                      | Ljuddämpningslock   |
| Ytterligare funktioner   | Sitssensor                     | För att möjliggöra alla sprejfunktioner, medan användaren sitter på produkten   |
|                          | Material i produktens huvuddel | Rent ABS-material. Antibakteriellt material.  |
| Monteringsset            | Fjärrkontroll                  | Utöver monteringssetet, som följer med modeller utan fjärrkontroll, kompletteras modeller med fjärrkontroll med: Fästskruvar för väggmontering x 2, skruvar x 2, fjärrkontrollhållare x 1 |

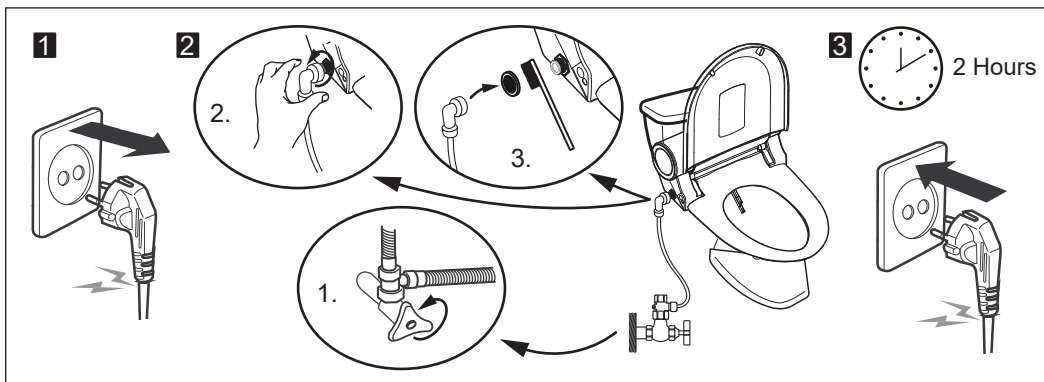

|   |                          |
|---|--------------------------|
| <b>Modell-nr</b>  | <b>4652374 / 4652375</b> |
| <b>Charge-nr</b>  | <b>XX W XX</b>           |
| <p><b>Vid problem vid montering<br/>eller användning kontakta<br/><u><a href="mailto:aftersalesHB@flory.com.cn">aftersalesHB@flory.com.cn</a></u></b></p> |                          |

Denna användningsinstruktion skyddas av upphovsrätten. Instruktionens innehåll i sin helhet förblir Hornbach:s egendom. Hornbach förbehåller sig rätten att när som helst ändra produktens angivna tekniska kännetecken resp tillhörande uppgifter i denna användningsinstruktion. Produktens omnämnda tekniska kännetecken resp tillhörande uppgifter i denna instruktion kan ändras utan föregående information. All slags kopiering, ändring, reproduktion, överföring och publicering av innehållet i denna instruktion är endast tillåten efter skriftligt godkännande från Hornbach. Vår produkt är endast avsedd för fast anslutning till en huvudvattenledning och levereras inte med ett slangset för användaren.



4652374  
4652375

Manufactured for  
HORNBACH Baumarkt AG  
Hornbachstrasse 11  
76879 Bornheim/Germany  
www.hornbach.com



- \* Pro správné používání tohoto přístroje si nejprve důkladně přečtěte návod k obsluze a pečlivě jej uložte.
- \* Při otázkách během používání se obraťte na [aftersalesHB@flory.com.cn](mailto:aftersalesHB@flory.com.cn)  
(Respektujte potřebné napájecí napětí AC 220 V–240 V. Dbejte na to, abyste přístroj používali pouze s 220 V–240 V, protože jinak dojde k jeho poškození.)

- Tento přístroj smí pod dohledem popř. po příslušném poučení ohledně bezpečného používání a nebezpečí s tím spojených používat děti od 8 let i osoby, jejichž fyzické, smyslové nebo duševní schopnosti jsou omezeny popř. nedisponují dostatečnými zkušenostmi a znalostmi.
- Je nutné zakázat dětem hrání si s tímto přístrojem.
- Čištění a uživatelskou údržbu smí provádět děti pouze pod dohledem.

#### Druh upevnění Y:

Je-li poškozen síťový kabel, musí být vyměněn servisem nebo příslušně kvalifikovanou osobou, aby se předešlo jakémukoli nebezpečí.

#### ŘÁDNÁ LIKVIDACE VÝROBKU



Toto označení ukazuje, že tento výrobek nesmí být v rámci EU likvidován jako normální domácí odpad. Předejte výrobek na recyklaci, abyste předešli možnému újmě na životním prostředí a zdraví a podpořili udržitelné opětivé využití zdrojů. Odevzdejte Váš starý přístroj do příslušné sběrně nebo recyklačního střediska, nebo se obraťte na prodejce, u něhož jste výrobek zakoupili. Váš prodejce může tento výrobek předat na ekologickou recyklaci.

## • Hlavní části

– Hlavní části (s dálkovým ovládáním)

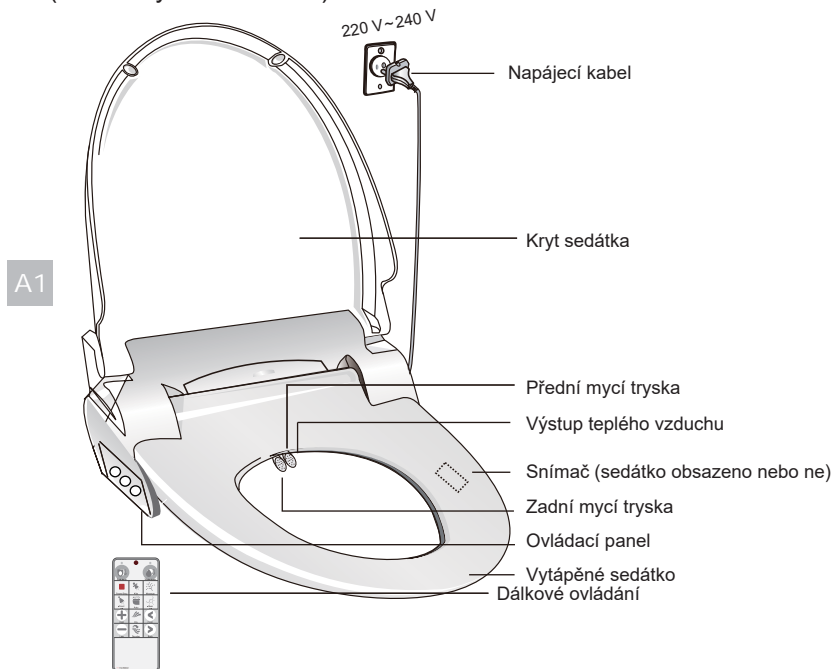

## • Montážní sada

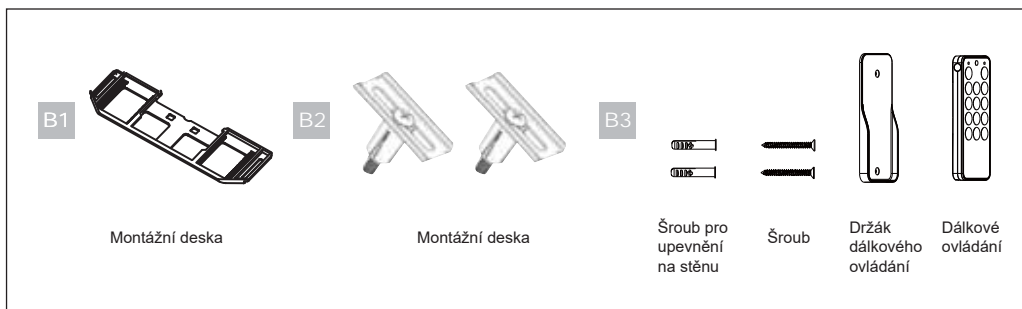

## • Není součástí dodávky! Připravte před montáží!

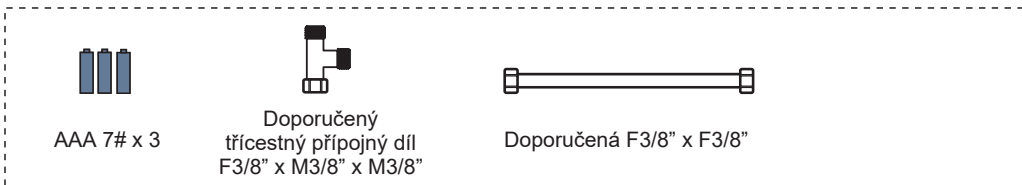

## · Toaletní sedátko

Rozměry toalety musí odpovídat níže uvedeným. Nemontujte přístroj na toaletu, která neodpovídá spodnímu výkresu.

Přístroj je dobře vhodný pro velké a středně velké toalety, podle okolností se ale nehodí na malé nebo nezvykle tvarované toalety.

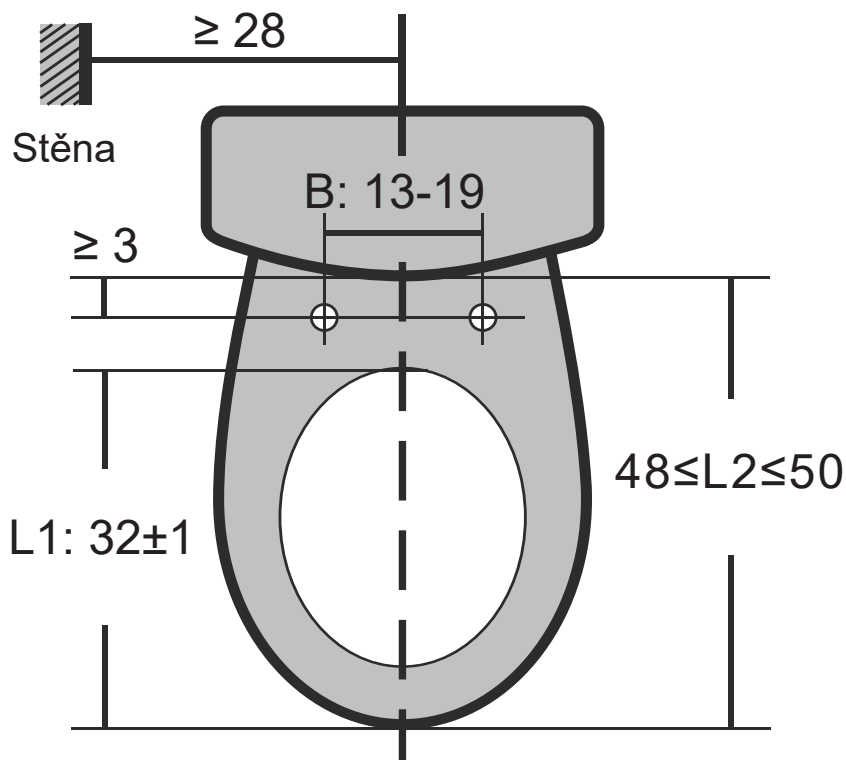

# Před montáží přístroje na toaletu NEPŘIPOJUJTE přívod vody a NEZASUNUJTE přístroj

## · Návod k montáži

### – Montáž desky

Montážní desku upevněte podle vyobrazení:

B1 + B2

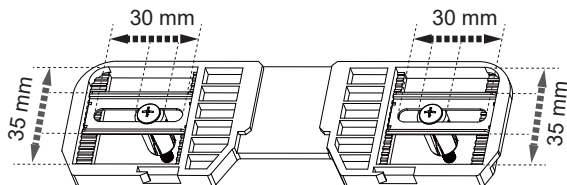
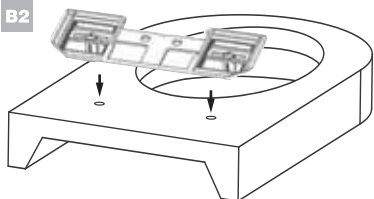

B1: Montážní deska;

B2: Montážní deska;

### – Umístění a odstranění přístroje

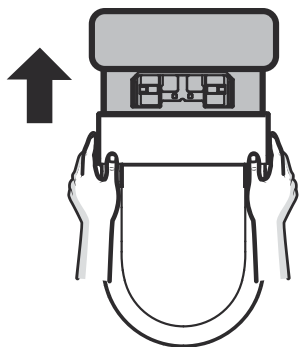
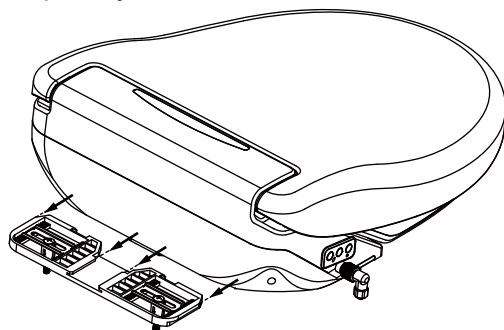

**Posuňte** přístroj, až **zaskočí** v desce.

\* Dbejte také na video k montáži na webové stránce HORNBACH!



## NEZASUNUJTE přístroj před připojením přívodu vody

### – Přípoj vody

1. Zavřete ventil.
2. Pro kompletní vyprázdnění splachovací nádrže spusťte splachování.
3. Propojte třicečný přípojný díl s přístrojem.
4. Rozpojte spojení mezi ventilem a splachovací nádrží a propojte hadici s třicečným přípojným dílem.
5. Propojte třicečný přípojný díl s ventilem.
6. Otevřete ventil a zkontrolujte, zda propojení nevykazuje úniky resp. nekapě.

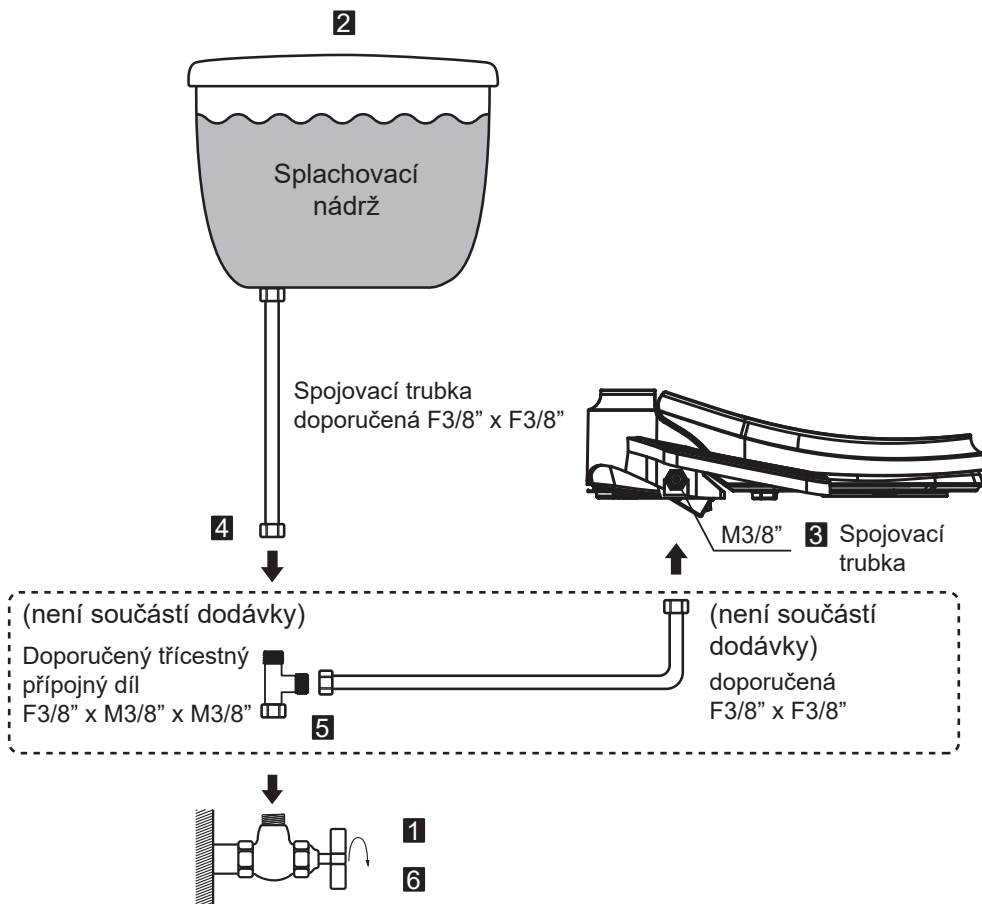

# 3

Při uvádění do provozu dbejte na to, aby byl přístroj namontován na toaletě a přívod vody byl připojen.

7. Namontujte ovládání.

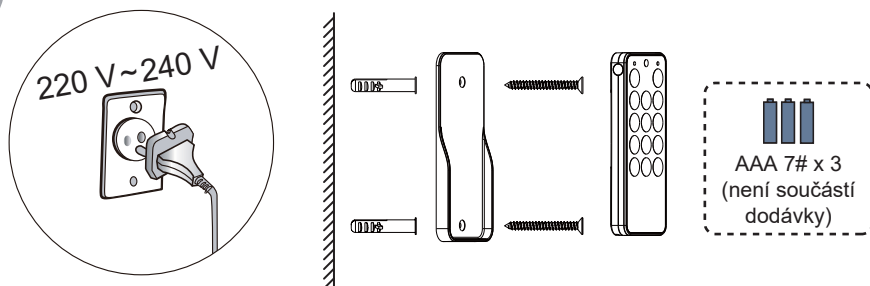

## – Snímač sedátka

Přístroj je vybaven snímačem sedátka. Přístroj funguje jen tehdy, když je sedátko obsazeno. Přístroj ihned přeruší provoz, když uživatel ze sedátka vstane.

Pokud přístroj neodpovídá rozměrům toalety, není posazení snímačem sedátka správně rozpoznáno, což může vést k poruchám.

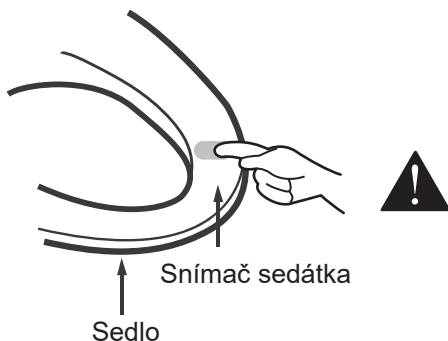

## – Testovací provoz

### 1. Před použitím

- Zasuňte přívodní kabel do zásuvky AC 220 V ~ 240 V.
- Splachovací nádrž se během 2 minut naplní vodou.

Po úplném naplnění splachovací nádrže uslyšíte pípnutí.

### 2. Kompletní kontrola funkce

- Potom zkontrolujte všechny funkce popsané v tomto návodu.

### 3. Je normální, když během fáze ohřevu vytéká voda.

Zde se jedná o samočisticí funkci a nikoli o netěsnost mycích trysek!



**!** Používejte přístroj jen tehdy, když je připojen na rozvod vody. Při používání bez přívodu vody může dojít k poruchám.

## • Používání

Před použitím dbejte na to, aby byl přístroj připojen k elektrickému napájení.

Nehýbejte tryskami ručně, protože jinak může dojít k poruchám.

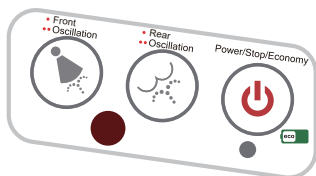

Stranové ovládání



Dálkové ovládání

## • Tlačítka funkcí



– Stop

Krátké stisknutí tohoto tlačítka přeruší aktivní funkce mytí a sušení.

Při použití dálkového ovládání podržte toto tlačítko 1 vteřinu dlouho, abyste výrobek zapnuli. Analogicky postupujte pro vypnutí výrobku.



Tlačítko ZAP/VYP/úsporný režim

Během provozu v úsporném režimu svítí indikace červeně. Pro nastavení úsporného režimu (režim s úsporou energie) jednou stiskněte toto tlačítko. Kontrolka se přepne z červené na zelenou. Když se tlačítko stiskne dvakrát, výrobek se vypne. Kontrolka zhasne. Stiskněte tlačítko znovu pro opětové zapnutí výrobku. Kontrolka se rozsvítí červeně.

V úsporném režimu je teplota vody a sedátka o 8 °C nižší než nastavená teplota. Když se někdo posadí na sedátko v úsporném režimu, zapne se výrobek automaticky do provozního režimu. Obráceně se přístroj opět přepne do úsporného režimu, když sedící osoba ze sedátka vstane.



– Mytí vzadu/oscilující mytí

Stiskněte toto tlačítko na bočním ovládacím panelu nebo dálkovém ovládání, zatímco sedíte na přístroji. Zadní mycí tryska ostříkujee na zvoleném místě. Při novém stisknutí tlačítka se mytí vzadu přepne na oscilující mytí. Doba mytí činí 1 minutu.



– Mytí vpředu/oscilující mytí

Stisknete toto tlačítko na bočním ovládacím panelu nebo dálkovém ovládacím, zatímco sedíte na přístroji. Přední mycí tryska ostříkuje na zvoleném místě. Při novém stisknutí tlačítka dojde k přepnutí na oscilující mytí. Doba mytí činí 1 minutu.



– Sušení (funkce není u všech modelů)

Při stisknutí tohoto tlačítka se provede sušení teplým vzduchem, zatímco uživatel sedí na přístroji. Při zapnutí funkce je možné teplotu sušení přizpůsobit tlačítky „+“ a „-“.



– Samočištění trysek/odstranění zápachu (funkce není u všech modelů)

Stisknete toto tlačítko, zatímco na přístroji nikdo nesedí. Systém mycích trysek se automaticky vyčistí. Když uživatel sedí na přístroji, stisknutím tlačítka se aktivuje funkce odstranění zápachu. Stisknete tlačítko ještě jednou pro vypnutí funkce odstranění zápachu.

S funkcí odstranění zápachu je možné filtraci vzduchu ve vysoce výkonném uhlíkovém filtru snížit zápach.



– Auto (funkce není u všech modelů)

Při stisknutí tohoto tlačítka proběhne kompletní cyklus čištění včetně mytí vzadu, oscilujícího mytí, masážního mytí a sušení.

Když nejprve stisknete „Mytí vpředu“ a potom „Auto“, provede výrobek pracovní kroky mytí vpředu, oscilující mytí, masážní mytí a sušení.



– Masážní mytí (funkce není u všech modelů)

Když toto tlačítko stisknete při zapnutí funkce mytí vzadu/vpředu/děti, zajistí přístroj kombinaci změn tlaku a přimíchávání vzduchu pocit masáže. Pro vypnutí této funkce znovu stisknete tlačítko.



– Noční LED světlo

Přístroj podle světelných poměrů v koupelně zapíná popř. vypíná noční LED světlo. Pro manuální vypnutí nočního světla jednoduše stisknete tlačítko „“, když na přístroji nikdo nesedí.



– Funkce mytí dětí (funkce není u všech modelů)  
Toto tlačítko je určeno speciálně pro děti, které nejsou dost velké, aby aktivovaly snímač sezení. Funkce mytí pro děti může být při neaktivovaném snímači zapnuta jedním stisknutím tlačítka.

Při stisknutí tohoto tlačítka provede přístroj kompletní cyklus čištění včetně funkce mytí dětí a sušení.

Tlak mytí je naprogramován na stupeň příjemný pro děti.

Při novém stisknutí tlačítka dojde k přepnutí na oscilující mytí. U dětí nelze tlak mytí měnit.



– Volba omývaných míst

Volba omývaných míst se provádí tlačítky „vpředu“ a „vzadu“. Na výběr je 5 možných míst. Výrobek zaznamenává poslední nastavený stupeň trysky a znovu začíná s tímto stupněm.



– Výkon mytí/teplota sušení

Pro přizpůsobení výkonu mytí stiskněte tato tlačítka, když je zapnutá funkce vpředu/vzadu/masáž.

Stiskněte toto tlačítko při aktivní funkci sušení, abyste přizpůsobili teplotu sušení a sílu ventilátoru.

Výše uvedené parametry lze nastavit v 5 stupních.



– Volba teploty sedátka

Ze 4 stupňů zvolte pro Vás nejpříjemnější teplotu.

| Stupeň | Nastavení teploty | Kontrolka na ovládacím panelu | Kontrolka na dálkovém ovládaní |
|--------|-------------------|-------------------------------|--------------------------------|
| 0      | Teplota místnosti | Všechno VYP                   | Všechno VYP                    |
| 1      | 34 °C             | 1. stupeň ZAP                 | Modrá                          |
| 2      | 37 °C             | 1. + 2. stupeň ZAP            | Modrá + červená                |
| 3      | 40 °C             | 1. + 2. + 3. stupeň ZAP       | Červená                        |



– Volba teploty vody

Ze 4 stupňů zvolte pro Vás nejpříjemnější teplotu.

| Stupeň | Nastavení teploty | Kontrolka na ovládacím panelu | Kontrolka na dálkovém ovládaní |
|--------|-------------------|-------------------------------|--------------------------------|
| 0      | Teplota místnosti | Všechno VYP                   | Všechno VYP                    |
| 1      | 34 °C             | 1. stupeň ZAP                 | Modrá                          |
| 2      | 37 °C             | 1. + 2. stupeň ZAP            | Modrá + červená                |
| 3      | 40 °C             | 1. + 2. + 3. stupeň ZAP       | Červená                        |

## Bezpečnostní pokyny

Před použitím si pečlivě přečtěte všechny pokyny!



### Nebezpečí

Při nerespektování následujících výstražných upozornění může dojít k nehodám nebo těžkým zraněním.



Tímto se varuje před nesprávným používáním přístroje.



Tímto se upozorňuje na nutný krok při používání přístroje



Zakázáno  
Nevhazujte cigarety



Nedotýkat se mokřýma rukama



Nerozebírat



Nemýt



Uzemnění



Nezbytný krok



Vyobrazení symbolů



Zakázáno

Nedotýkejte se síťové zástrčky mokřýma rukama!

Jinak hrozí úder elektrickým proudem nebo požár!

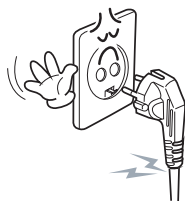

Nedotýkat se mokřýma rukama

Při poškození kabelu jej sami nevyměňujte. Nechte kabel vyměnit Vaším místním prodejcem!

Jinak hrozí úder elektrickým proudem nebo požár!

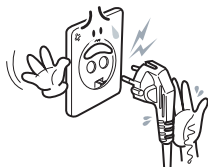

Nevhazujte cigarety

Vyvarujte se otevřeného ohně, jisker, cigaret atd. v blízkosti přístroje!

Jinak hrozí nebezpečí požáru!



Nemýt

Neomývat přístroj vodou!

Jinak hrozí úder elektrickým proudem nebo požár!

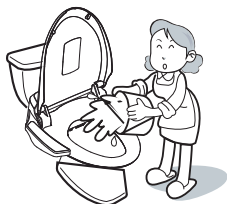

Uzemnění

Zástrčka musí být zastrčena v řádně instalované a uzemněné zásuvce!

Při neuzemněné zásuvce nechte provést nezbytné uzemnění elektrikářem!  
Při výměně staré zástrčky dbejte na to, aby nová zástrčka byla uzemněná.

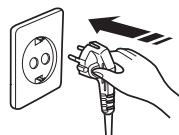

## Bezpečnostní pokyny

Před použitím si pečlivě přečtete všechny pokyny!



### Nebezpečí

Při nerespektování následujících výstražných upozornění může dojít k nehodám nebo těžkým zraněním.



Zakázáno

Do jedné zásuvky nepřipojujte příliš mnoho elektronických přístrojů!

- Jinak hrozí nebezpečí požáru nebo poškození.
- Dbejte na to, abyste používali suchou a čistou zásuvku.
- Nepoužívejte vadnou nebo uvolněnou zásuvku.

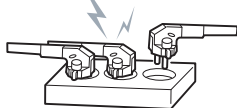

Provozní napětí: AC 220 V ~ 240 V



Zakázáno

Nepoužívejte užitkovou vodu nebo terciálně čištěnou užitkovou vodu!

- To by vedlo k poškození pokožky!

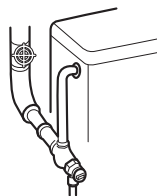

Nerozebírat

Během provozu neoddělujte hlavní část přístroje od krytu sedátka!

- Jinak hrozí nebezpečí úderu elektrickým proudem!



Nerozebírat

Nesnažte se výrobek sami rozebrat, opravit nebo upravit!

- Jinak hrozí úder elektrickým proudem nebo požár popř. nebezpečí poškození výrobku!



Potřebné

Nezakrývejte výstup teplého vzduchu!

- Když je zásuvka zablokována předměty, může to vést k požárům. Když je zakryta rukou, může to vést k popálení ruky!



Potřebné

Při nezvyklém zápachu nebo hluku okamžitě vytáhněte zástrčku!

- Okamžitě vytáhněte zástrčku!
- Co nejdříve zavolejte Vašeho místního prodejce!



## Bezpečnostní pokyny

Před použitím si pečlivě přečtěte všechny pokyny!



### Nebezpečí

Při nerespektování následujících výstražných upozornění může dojít k nehodám nebo těžkým zraněním.



Zakázáno

#### Pozor na popálení pokožky!

■ Dokonce i při nastavení nízké teplotě sedátka může dojít k popálení pokožky, když se na stejném místě sedí příliš dlouho (doporučená maximální doba: ne déle než 15 minut).

■ **ZVLÁŠTNÍ VÝSTRAHA** před poškozením pokožky pro níže uvedené skupiny: Děti, senioři, pacienti, nepřítomné osoby, osoby bezprostředně po požití prášků na spaní i opilé a stresované osoby.  
\* Při výskytu popálenin při nízkých teplotách neprodleně vyhledejte lékaře.



Zakázáno

#### Nedávejte popř. nepokládejte na kryt sedátka žádné těžké předměty!

■ Jinak může dojít k poškození přístroje.  
■ Pro předcházení poškození a zranění nestoupejte na kryt, sedátko nebo ovládací panel.



Potřebné

#### Při delším nepoužívání vytáhněte zástrčku přístroje ze zásuvky!



Potřebné

#### Přístroj odpojte také při bleskání a hřmění!

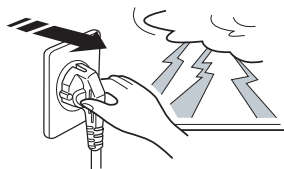

Potřebné

#### Přístroj je vhodný pouze pro toalety v koupelně!

■ Při použití na nevhodných místech hrozí nebezpečí ohně, zranění nebo úderu elektrickým proudem.



Jiné účely použití



Zakázáno

#### Nevystavujte vodní hadici nadměrnému tlaku!

■ Může dojít k úniku vody.





## Bezpečnostní pokyny

Před použitím si pečlivě přečtěte všechny pokyny!



### Nebezpečí

Při nerespektování následujících výstražných upozornění může dojít k nehodám nebo těžkým zraněním.



Potřebné

**Dbejte na to, aby trysky popř. výstup teplého vzduchu nebyly znečištěny!**

- Jinak by mohlo dojít ke vzniku zápachu nebo poruchám.



Potřebné

**Nezavírejte kryt násilím!**

- Tím může dojít k poruchám.

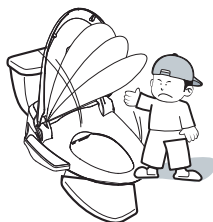

Potřebné

**Při čištění vytáhnout ze zásuvky!**

- Jinak hrozí nebezpečí požáru popř. úderu elektrickým proudem!

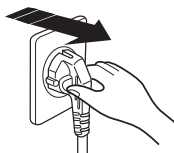

Potřebné

**Pro děti a postižené osoby používejte nízkou teplotu!**

- Při nastavení provozu na nízkou teplotu může v důsledku nedetekované teploty dojít k popálení pokožky.



Zakázáno

**Nesedte na krytu nebo ovládacím panelu ani se o ně neopírejte!**

- To může způsobit poruchy nebo prasknutí.

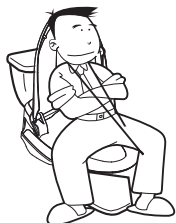

Zakázáno

**Prostor kolem přístroje a přístroj udržujte volný a čistý**

- Když se do přístroje dostanou malé předměty, může to vést k požáru nebo úderu elektrickým proudem.



## Čištění trysek



Netahejte za trysku/trysky ani na ně netlačte a neohýbejte je. To může vést k výpadku přístroje.

1. Stiskněte „Samočištění trysek/odstranění zápachu“. Systém čištění trysek provede jejich naprogramované vyčištění vodou.
2. Pokud Váš model není vybaven tlačítkem „Samočištění trysek/odstranění zápachu“, vyčistěte trysky ručně.  
Při neobsazeném sedátku podržte stisknuté tlačítko pro polohy trysek „vpředu“ popř. „vzadu“. Zadní/přední trysky vyjedou. Potom vytáhněte špičky trysek k čištění. Po vyčištění stiskněte tlačítko „Stop“, aby trysky zajely do své výchozí polohy.
3. Netáhejte za trysku/trysky ani na ně netlačte a neohýbejte je. Vyčistěte trysky malým kartáčkem nebo měkkou utěrkou. Při důkladnějším čištění přístroj vytáhněte ze zásuvky.
4. Nepoužívejte špičky trysek od jiných výrobců, protože nejsou pro tento přístroj vhodné. Pokud špičky trysek chybí, obraťte se na Vašeho prodejce, aby byla zaručena normální funkce výrobku.



## Čištění hlavní části přístroje

1. Pravidelně utírejte hlavní část přístroje měkkou, suchou houbou nebo utěrkou zvlhčenou neutrálním čisticím prostředkem.
2. Uvolněte kryt
  - 1). Levou část závěsu vytáhněte doleva a nahoru.
  - 2). Uvolněte pravou část závěsu (dbejte na to, abyste si nepřiskřípli prsty)
  3. Pro péči o hlavní plastovou část nepoužívejte žádné čističe, které nejsou vhodné na toaletní sedátka (Čistič toalet, čistič pro domácnost, bělicí prostředky, benzol, ředidla barev, kresol atd.)

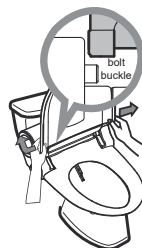

## Funkce ochrany proti zamrznutí

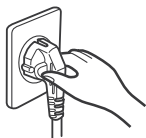

- 1 Dbejte na to, aby byl přívodní kabel řádně připojen k elektrickému napájení.
- 2 Vytáhněte přístroj ze zásuvky, když jej nechcete delší dobu používat. Pomocí vypouštěcího šroubu nechte odtéci vodu.

Přístroj automaticky udržuje teplotu vody ve splachovací nádrži od 5 °C do 10 °C, aby zabránil vzniku ledu – dokonce i když přístroj vypnete. Dbejte prosím na to, abyste pro ochranu před mrazem v zimě použili na vedení vody izolační materiál, pokud Vaše koupelna není vytápěna.

## Analýza poruch

| Poruchy   | LED kontrolka a signál bzučáku   | Zkontrolovat  | Řešení   |
|---|--|---|--|
| Voda nestříká   | /  | Porucha v přívodu vody nebo zavřený přívodní ventil   | Opět otevřít přívodní ventil   |
|   | /  | Zanesené sítko  | Vyčistit sítko   |
|   | /  | Ucpané trysky   | Vyčistit trysky  |
| Paprsek vody není teplý   | /  | Vysoká teplota v oblasti ochrany vedení proti přehřátí  | Nastavte spínač proti přehřátí zpět podle návodu na další straně   |
| Porucha tlačítek<br>Čištění/bidet   | /  | Výpadek proudu nebo vytažený přívodní kabel   | Obnovit přívod elektrické energie  |
|   | /  | Vybité baterie dálkového ovládání   | Vyměnit baterie  |
|   | Všechny kontrolky indikace teploty vody svítí (jednou každé 2 vteřiny)   | Porucha snímače teploty vody  | Obraťte se na servis Vašeho místního prodejce  |
|   | <b>Všechny kontrolky indikace teploty vody svítí (dvakrát každé 2 vteřiny)</b>   | <b>Porucha snímače teploty vody. Teplota vody je vyšší než 48 °C. Ochrana proti přehřátí automaticky vypnula funkce</b>       | <b>Pokuste se přístroj znovu spustit. Pokud to nepomůže, obraťte se na servis Vašeho místního prodejce</b> |
|   | Všechny kontrolky indikace teploty sedátka svítí (jednou každé 2 vteřiny)  | Porucha snímače teploty sedátka   | Obraťte se na servis Vašeho místního prodejce  |
|   | <b>Všechny kontrolky indikace teploty sedátka svítí (dvakrát každé 2 vteřiny)</b>  | <b>Porucha snímače teploty sedátka. Teplota sedátka je vyšší než 48 °C. Ochrana proti přehřátí automaticky vypnula funkce</b> | <b>Pokuste se přístroj znovu spustit. Pokud to nepomůže, obraťte se na servis Vašeho místního prodejce</b> |
|   | Kontrolka el. proudu bliká (dvakrát každé 2 vteřiny) s výstražným tónem (jednou každé 2 vteřiny)                             | Porucha snímače okolní teploty  | Obraťte se na servis Vašeho místního prodejce  |
| <b>Kontrolka el. proudu bliká (dvakrát každé 2 vteřiny) s výstražným tónem (jednou každé 2 vteřiny)</b> | <b>Porucha snímače okolní teploty. Teplota sedátka je vyšší než 65 °C. Ochrana proti přehřátí automaticky vypnula funkce</b> | <b>Pokuste se přístroj znovu spustit. Pokud to nepomůže, obraťte se na servis Vašeho místního prodejce</b>                    |  |
| Porucha tlačítka Sušení   | Kontrolka el. proudu bliká (třikrát každé 2 vteřiny) s krátkým tónem   |   | Pokuste se přístroj znovu spustit. Pokud to nepomůže, obraťte se na servis Vašeho místního prodejce        |
| Únik vody   | /  | Chybně připojené vedení vody  | Vedení vody správně připojit   |
|   | /  | Samočisticí funkce v tryskách   | Žádný problém  |

## Sundejte přístroj, vyměňte filtr a ochranu proti přehřátí znovu nastavte

1 Nejprve přístroj vytáhněte ze zásuvky.



2 Zavřete přívodní ventil.

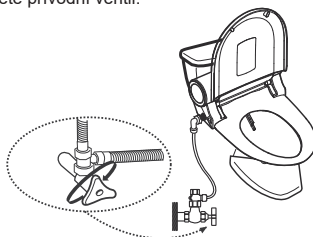

3 Sundejte přístroj.

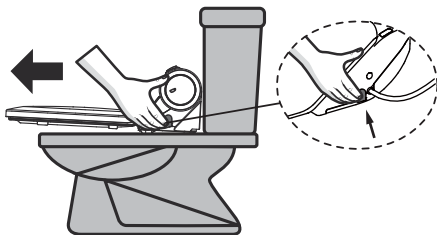

Stiskněte tlačítko UVOLNIT na straně výrobku a vytáhněte jej pro ukončení demontáže.

4 Držte přístroj nahoře a po vyšroubování vypouštěcího šroubu nechte vodu důkladně odtéci. (Dbejte na to, abyste vypouštěcí šroub neztratili)

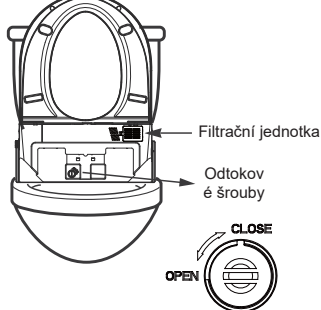

5 Otevřete kryt.

- 5.1 – Nejprve uvolněte šrouby
- 5.2 – Šroubovákem otevřete tři držáky

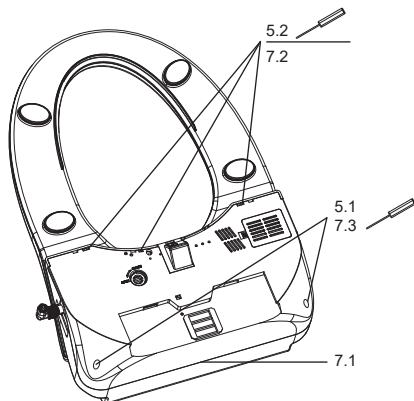

Dbejte následujících bodů, když má být přístroj přemístěn na jiné místo nebo namontován na jinou toaletu.

**Před přemístěním výrobku by splachovací nádrž měla být vyprázdněna.**



6 Stiskněte tlačítko ochrany proti přehřátí.

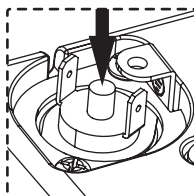

- 7 7.1 – Nejprve zavřete zadní část
- 7.2 – Ručně zavřete tři držáky
- 7.3 – Upevněte dva šrouby
- 7.4 – Opět přístroj namontujte – jak je popsáno na straně 5

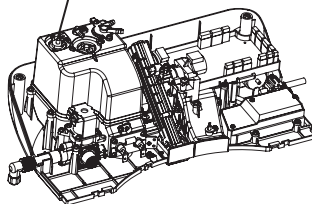

## · Technické vlastnosti

| Označení výrobku           |                                 | Elektronický bidet  |
|----------------------------|---------------------------------|---|
| Č. modelu                  |                                 | 4652374 / 4652375   |
| Standardní napájecí napětí |                                 | 220 V~240 V, 50/60 Hz, 950 W  |
| Délka síťového kabelu      |                                 | 180 cm  |
| Tlak vody                  |                                 | 0,08~0,6 Mpa  |
| Hmotnost                   |                                 | 6 kg  |
| Čištění/bidet              | Druh topení                     | Akumulace tepla   |
|                            | Funkce čisticího ostříku        | 500~1200 ml/min.  |
|                            | Funkce ostříku bidet            | 500~1200 ml/min.  |
|                            | Ovládání tlaku čisticí vody     | 5 stupňů  |
|                            | Ovládání tlaku vody bidetu      | 5 stupňů  |
|                            | Teploty ostříku                 | Čtyřstupňová regulace teploty prostoru až do 40 °C (34 °C; 37 °C; 40 °C)  |
|                            | Poloha trysek                   | 5 stupňů  |
|                            | Topný výkon                     | 900 W   |
|                            | Bezpečnostní funkce             | Termostatický spínač. Tepelná pojistka. Snímač teploty.   |
| Vytápěné sedátko           | Teplota sedátka                 | Čtyřstupňová regulace teploty prostoru až do 40 °C (34 °C; 37 °C; 40 °C)  |
|                            | Topný výkon                     | 45 W  |
|                            | Systém tlumení                  | Jemně se zavírající sedátko a kryt  |
|                            | Bezpečnostní funkce             | Tepelná pojistka. Snímač teploty.   |
| Sušení                     | Teplota teplého vzduchu         | Pětistupňová regulace teploty prostoru až do 60 °C (45 °C; 50 °C; 55 °C; 60 °C)   |
|                            | Topný výkon                     | 300 W   |
|                            | Bezpečnostní funkce             | Tepelná pojistka  |
|                            | Kryt ventilátoru                | Kryt s tlumením hluku   |
| Další funkce               | Snímač sedátka                  | Pro umožnění všech funkcí ostříku, když uživatel sedí na přístroji  |
|                            | Materiál hlavní části přístroje | Čisté ABS. Antibakteriální materiál.  |
| Montážní sada              | Dálkové ovládání                | Kromě montážní sady, která je přiložena k modelům bez dálkového ovládání, jsou k modelům s dálkovým ovládáním přiloženy: šroub pro upevnění na stěnu 2x; šroub 2x; držák dálkového ovládání 1x; dálkové ovládání x1 |

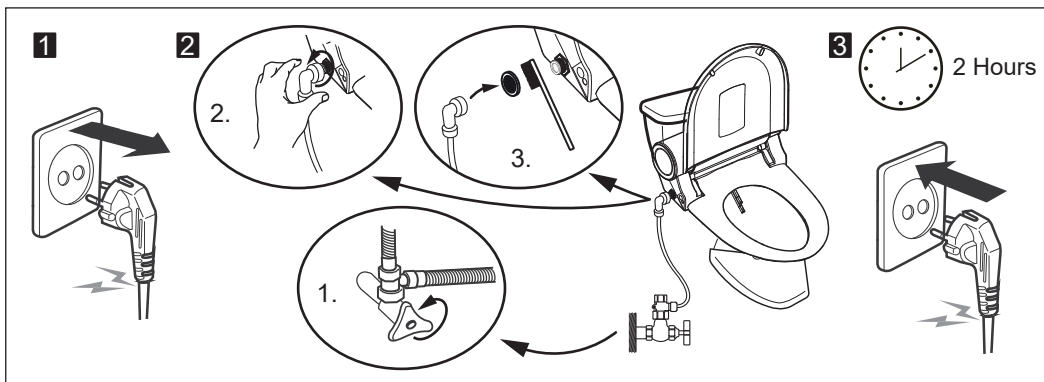

|   |                   |
|---|-------------------|
| Č. modelu   | 4652374 / 4652375 |
| Č. šarže  | XX W XX           |
| <p><b>Při problémech během montáže<br/>a používání se obraťte na<br/><a href="mailto:aftersalesHB@flory.com.cn">aftersalesHB@flory.com.cn</a></b></p> |                   |

Tento návod je chráněn autorským právem; veškerý obsah popsany v tomto návodu zůstává majetkem firmy Hornbach.  
Firma Hornbach si zachovává právo kdykoliv změnit uvedené technické vlastnosti výrobku popř. příslušné údaje v tomto návodu.  
Zmíněné technické vlastnosti výrobku popř. příslušné údaje v tomto návodu mohou být změněny bez předchozího upozornění.  
Jakýkoli druh kopírování, změn, reprodukování, předávání či zveřejňování obsahu tohoto návodu je povolen pouze po písemném souhlasu firmy Hornbach.  
Náš výrobek je určen pouze pro pevné připojení na hlavní rozvod vody a není dodáván se sadou hadic pro uživatele.

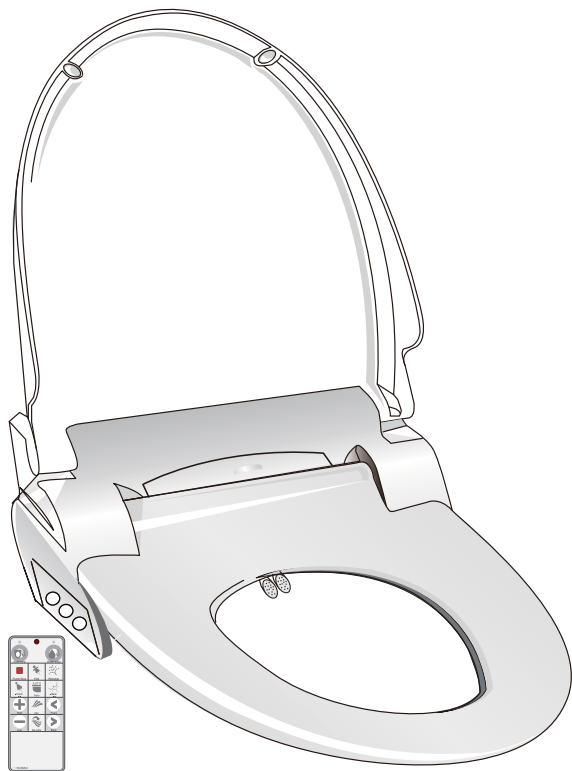

4652374  
4652375

Manufactured for  
HORNBACH Baumarkt AG  
Hornbachstrasse 11  
76879 Bornheim/Germany  
www.hornbach.com



www.luv.com  
ID 1419069197



- \* Prečítajte si pre používanie tohto prístroja podľa predpisov dôsledne návod na používanie a starostlivo si ho uschovajte.
- \* Obráťte sa pri otázkach počas používania na [aftersalesHB@flory.com.cn](mailto:aftersalesHB@flory.com.cn) (Rešpektujte potrebné prevádzkové napätie AC 220 V–240 V. Dávajte pozor, aby sa prevádzkoval prístroj iba s 220 V–240 V, pretože sa v opačnom prípade poškodí).

- Tento prístroj sa dá používať pod dozorom alebo po príslušnom zaškolení s ohľadom na bezpečné používanie a nebezpečenstvá spojené s používaním deťmi od 8 rokov, ako aj osobami, ktorých telesné, zmyslové a mentálne schopnosti sú obmedzené a príp. nedisponujú dostatočným skúsenosťami a znalosťami.
- Deťom je zakázané hrať sa s prístrojom.
- Čistenie a užívateľskú správu môžu vykonávať deti iba pod dozorom.

#### Druh montáže Y:

**Ak je poškodený sieťový kábel, musí ho vymeniť zákaznícky servis alebo kvalifikovaný personál, aby ste sa mohli vyhnúť akémukoľvek ohrozeniu.**

#### LIKVIDÁCIA VÝROBKU PODĽA PREDPISOV



Značka označuje, že sa tento výrobok nesmie v rámci EÚ zlikvidovať s bežným domovým odpadom. Odveďte výrobok na opätovné zhodnotenie, aby sa zabránilo možným ekologickým škodám a poškodeniu zdravia a podporilo trvalé opätovné používanie zdrojov. Odovzdajte svoj starý prístroj na príslušnom zbernom alebo recyklačnom mieste, alebo sa obráťte na predajcu, u ktorého ste zakúpili výrobok. Váš obchodník môže odviezť tento výrobok na ekologickú recykláciu.



## • Hlavné súčiastky

– Hlavné súčiastky (s diaľkovým ovládaním)

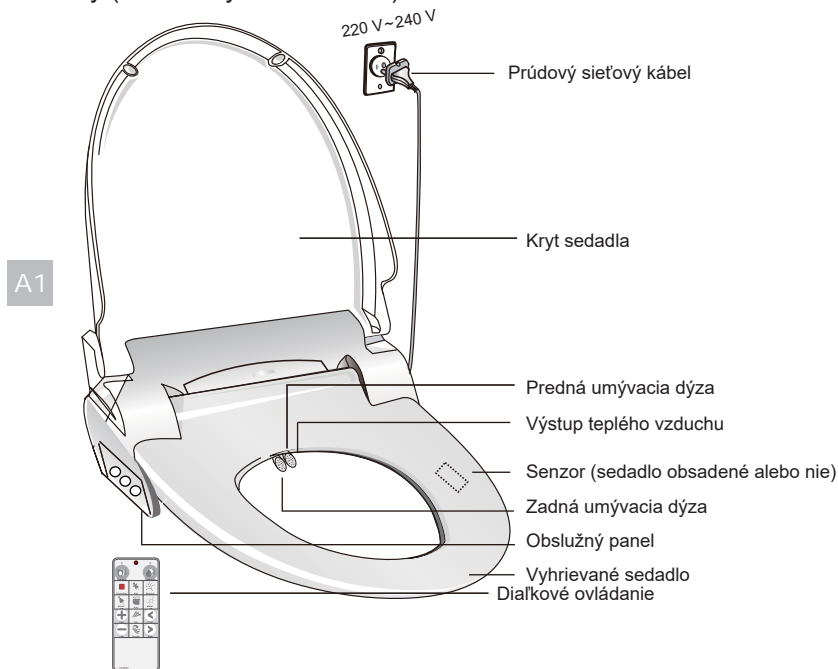

## • Montážna súprava



## • NIE je obsahom dodávky! Pripraviť pred montážou!

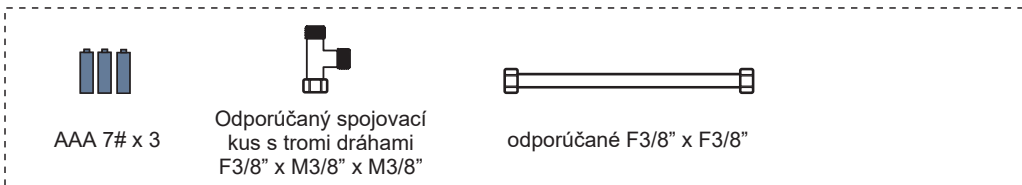

## · Sedadlo toalety

Rozmery toalety musia zodpovedať vyššie uvedeným rozmerom. Nemontujte prístroj na toaletu, ktorá nezodpovedá dolnému výkresu.

Prístroj je vhodný pre veľké a stredne veľké toalety, nehodí sa ale za istých okolností na malé alebo nezvyčajne tvarované toalety.

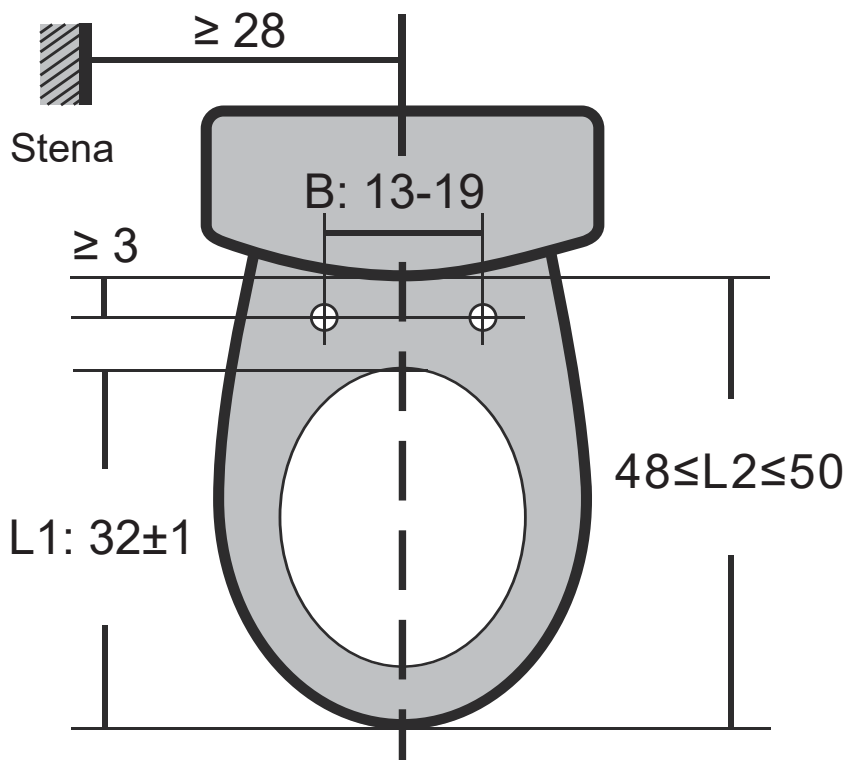

**NESMIETE pripojiť alebo zastrčiť do zásuvky napájanie vodou a prístroj pred použitím toalety**

· **Montážny návod**

– Montáž dosky

Namontujte montážnu dosku tak, ako je to znázornené na obrázku:

B1 + B2

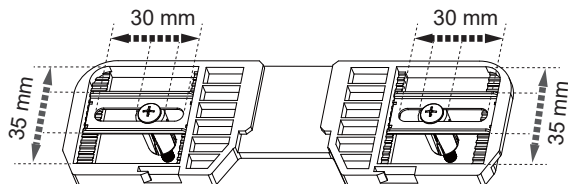
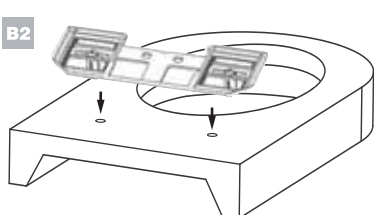

B1: Montážna doska;

B2: Montážna doska;

– Montáž a odstraňovanie prístrojov

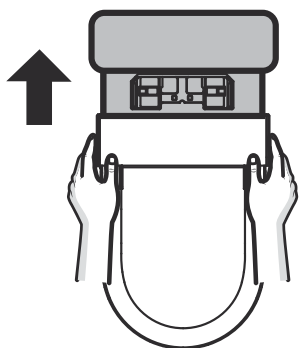
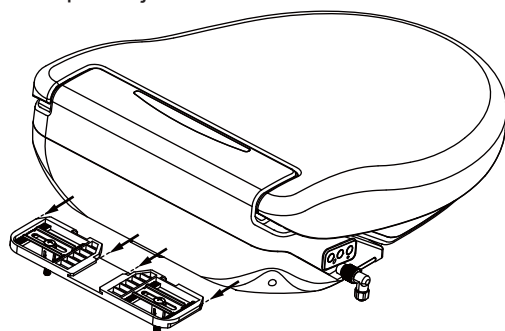

**Posúvajte** prístroj, kým **nezaklapne** klapka.

\* Dávajte pozor na montážne video na internetovej stránke firmy HORNBACH!

## NESMIETE zastrčiť prístroj do zásuvky pred pripojením napájania vodou

### – Vodná prípojka

1. Odstaviť ventil.
2. Stlačte na úplné vyprázdnenie splachovacej nádrže splachovanie.
3. Spojiť spojovací kus s tromi dráhami s prístrojom.
4. Vypojte pripojenie medzi ventilom a oplachovacou skriňou a spojte hadicu so spojovacím kusom s tromi dráhami.
5. Spojiť spojovací kus s tromi dráhami s ventilom.
6. Zatočiť ventil a skontrolovať spoj na presakovanie alebo kvapkanie.

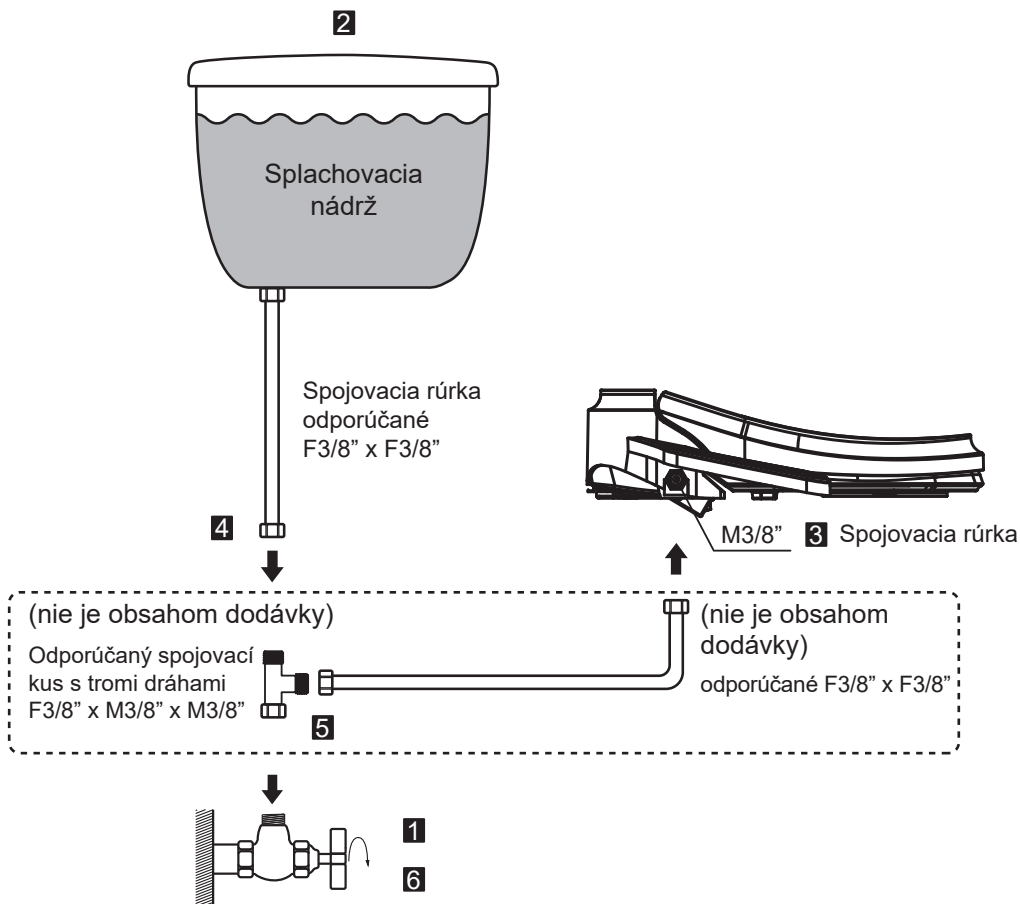

# 3

## Dávajte pred spustením do prevádzky pozor, aby sa prístroj namontoval na toaletu a pripojil k napájaniu vodou

### 7. Namontujte riadenie.

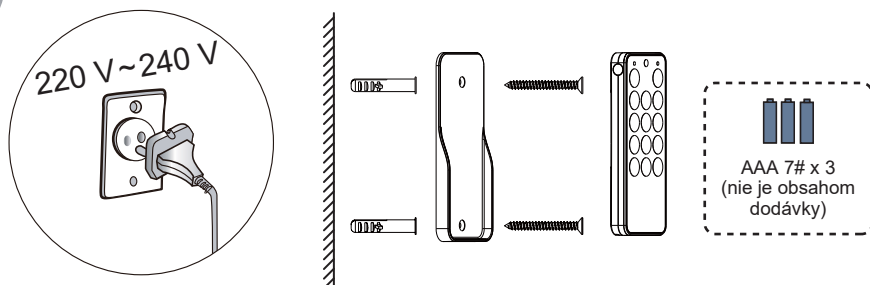

### – Senzor sedadla

Prístroj je vybavený senzorom sedadla. Prístroj funguje iba vtedy, ak je obsadené sedadlo. Prístroj preruší okamžite prevádzku, ak vstane užívateľ zo sedadla.

Ak nezodpovedá prístroj rozmerom toalety, neidentifikuje sa správne za istých okolností poloha senzora sedadla, čo vedie k poruchám.

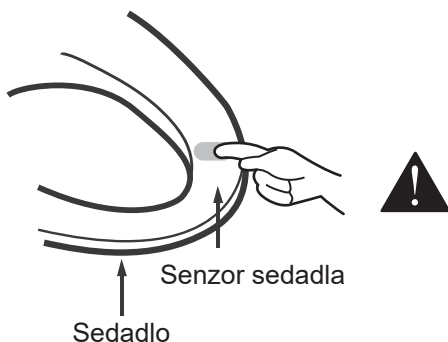

### – Testovacia prevádzka

#### 1. Pred použitím

- Zastrčte prúdový kábel do zástrčky s AC 220 V ~ 240 V.
- Splachovacia nádrž sa naplní v priebehu 2 minút vodou.

Po úplnom naplnení splachovacej nádrže budete počuť pípavý zvuk.

#### 2. Kompletná funkčná kontrola

- Potom skontrolujte všetky funkcie popísané v tomto návode.

#### 3. Je bežné, ak počas ohrievacej fázy vyteká voda.

Prítom ide o funkciu samočinného čistenia a nie presakovanie umývacích dýz!



**!** Používajte prístroj iba vtedy, ak je pripojený k napájaniu vodou.  
Pri používaní bez napájania vodou môže dôjsť k poruchám.

## • Používanie

Dávajte pred použitím pozor na to, aby bol prístroj pripojený k napájaniu prúdom.  
Nepohybujte manuálne dýzy, lebo v opačnom prípade môže dôjsť k poruchám.

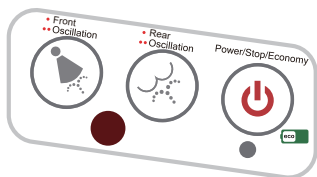

Bočné riadenie



Diaľkové ovládanie

## • Funkčné tlačidlá



– Stop  
Krátke stlačenie tohto tlačidla preruší aktívne umývacie a sušiacie funkcie.  
Podržte pri použití diaľkového ovládania toto tlačidlo na 1 sekunde, aby ste zapli výrobok.  
Postupujte analogicky, aby ste vyplli produkt.



– ZAP/VYP/Tlačidlo úsporný režim  
Počas prevádzky v úspornom režime svieti obrázok červenou farbou. Stlačte na nastavenie úsporného režimu (energetický úsporný režim) raz toto tlačidlo. Kontrolná lampa sa prepne z červenej na zelenú. Ak stlačíte dvakrát tlačidlo, vypne sa výrobok. Kontrolná lampa zhasne. Stlačte opäť toto tlačidlo, aby sa zapol výrobok. Kontrolná lampa svieti červenou farbou. V úspornom režime sa nachádza teplota sedadla a vody 8 °C pod nastavenou teplotou. Ak si niekto v úspornom režime sadne na sedadlo, prepne sa výrobok automaticky do prevádzkového režimu. Naopak sa prepne prístroj opäť do úsporného režimu, ak vstane sediacia osoba zo sedadla.



– Umývanie vzadu/oscilačné umývanie  
Stlačte toto tlačidlo na bočnom obslužnom poli alebo diaľkovom ovládaní, kým sedí užívateľ na prístroji. Zadná umývacia dýza sa zapne na zvolenom mieste. Pri opätovnom stlačení tlačidla sa prepne umývanie vzadu na oscilačné umývanie. Doba umývacieho procesu je 1 minúta.



– Umývanie vpredu/oscilačné umývanie

Stlačte toto tlačidlo na bočnom obslužnom poli alebo diaľkovom ovládaní, kým sedí užívateľ na prístroji. Predná umývacía dýza sa zapne na zvolenom mieste. Pri opätovnom stlačení tlačidla sa prepne na oscilačné umývanie. Doba umývacieho procesu je 1 minúta.



– Sušenie (funkcia nie je k dispozícii u všetkých modelov)

Pri stlačení tohto tlačidla sa vykoná sušenie s teplým vzduchom, kým sedí užívateľ na prístroji. Pri zapnutej funkcii sa dá prispôsobiť teplota sušenia stlačením tlačidiel „+“ a „-“.



– Samočinné čistenie dýzy/Odstraňovanie zápachu (funkcia nie je k dispozícii u všetkých modelov)

Stlačte toto tlačidlo, kým nikto nesedí na prístroji. Systém umývacích dýz sa sám automaticky vyčistí. Ak na prístroji sedí užívateľ, aktivuje sa po stlačení tlačidla funkcia Odstránenie zápachu. Stlačte opäť toto tlačidlo, aby sa opäť vypila funkcia Odstránenie zápachu.

S funkciou Odstránenie zápachu sa dá zabrániť obťažovaniu zápachom pomocou filtrácie vzduchu vo vysoko výkonnom uhlíkovom filtri.



– Automatika (funkcia nie je k dispozícii u všetkých modelov)

Po stlačení tohto tlačidla bude prebiehať celý čistiaci cyklus vrátane umývania vzadu, oscilačného umývania, umývania s masážou a sušenia.

Ak stlačíte najskôr „Umývanie vpredu“ a potom „Automatika“, prejde výrobok pracovné kroky umývanie vpredu, oscilačné umývanie, umývanie s masážou a sušenie.



– Umývanie s masážou (funkcia nie je k dispozícii u všetkých modelov)

Ak stlačíte toto tlačidlo pri zapnutej umývacej funkcii vzadu/vpredu/deti, postará sa prístroj kombináciou zmeny tlaku a prímiesi vzduchu o pocit masáže. Na vypnutie funkcie stlačte opäť tlačidlo.



– LED nočné svetlo

Prístroj zapne alebo vypne LED nočné svetlo vždy podľa svetelných pomerov zistených v kúpeľni. Stlačte pre manuálne vypnutie nočného svetla jednoducho tlačidlo „“, ak nikto nesedí na prístroji.



– Umývacia funkcia pre deti (funkcia nie je k dispozícii u všetkých modelov)  
Toto tlačidlo je špeciálne dimenzované pre deti, ktoré ešte nie sú dostatočne veľké na zakrytie senzora sedadla. Umývacia funkcia pre deti sa nedá zapnúť pri aktívnom senzore pomocou jednoduchého stlačenia tlačidla.

Po stlačení tlačidla prebehne produkt celý čistiaci cyklus vrátane umývacej funkcie pre deti a sušenia.

Umývací tlak je naprogramovaný na stupeň príjemný pre deti.

Pri opätovnom stlačení tlačidla sa prepne na oscilačné umývanie. U detí sa nedá prestaviť umývací tlak.



– Voľba miest na umývanie

Voľba miest na umývanie sa vykonáva tlačidlami „vpredu“ a „vzadu“. Na výber je 5 možných miest. Výrobok si zapamätá naposledy nastavený stupeň dýzy a začne opäť s týmto stupňom.



– Umývací výkon/teplota sušenia

Stlačte na prispôbenie umývacieho výkonu toto tlačidlo, ak je zapnutá funkcia vpredu/vzadu/masáž.

Stlačte pri aktívnej funkcii sušenia toto tlačidlo, aby sa prispôbila teplota sušenia a sila ventilátora. Vyššie uvedené parametre sa dajú prestaviť na 5 stupňov.



– Voľba teploty sedadla

Vyberte zo 4 stupňov teploty, ktorá je pre vás príjemná.

| Stupeň | Nastavenie teploty | Kontrolná lampka na obslužnom paneli | Kontrolná lampka na diaľkovom ovládaní |
|--------|--------------------|--------------------------------------|--|
| 0      | Teplota miestnosti | Všetky VYP                           | Všetky VYP                             |
| 1      | 34 °C              | 1 stupeň ZAP                         | Modrá                                  |
| 2      | 37 °C              | 1 + 2 stupeň ZAP                     | Modrá + červená                        |
| 3      | 40 °C              | 1 + 2 + 3 stupeň ZAP                 | Červená                                |



– Voľba teploty vody

Vyberte zo 4 stupňov teploty, ktorá je pre vás príjemná.

| Stupeň | Nastavenie teploty | Kontrolná lampka na obslužnom paneli | Kontrolná lampka na diaľkovom ovládaní |
|--------|--------------------|--------------------------------------|--|
| 0      | Teplota miestnosti | Všetky VYP                           | Všetky VYP                             |
| 1      | 34 °C              | 1 stupeň ZAP                         | Modrá                                  |
| 2      | 37 °C              | 1 + 2 stupeň ZAP                     | Modrá + červená                        |
| 3      | 40 °C              | 1 + 2 + 3 stupeň ZAP                 | Červená                                |



# Bezpečnostné pokyny

Prečítajte si pred použitím pozorne všetky pokyny!



## Nebezpečie

Pri nedodržovaní nasledujúcich výstražných pokynov môže dôjsť k nehodám alebo ťažkým zraneniam.



Tak sa vystríha pre neodborným používaním prístroja



Týmto sa upozorňuje na potrebný krok pri používaní prístroja



Zakázané



Nedotýkať sa mokrymi rukami



Neodhadzo-  
vať cigarety



Nerozoberať



Neprať



Uzemnenie



Potrebný krok



Zobrazovanie symbolov



Zakázané

Nechytajte sieťovú zástrčku mokrymi rukami!

■ V opačnom prípade hrozí elektrický šok alebo riziko požiaru!

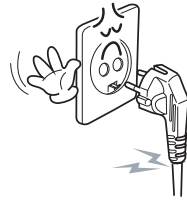

Nedotýkať sa mokrymi rukami

Pri poškodení prúdového kábla nevymieňajte sami kábel. Dajte vymeniť kábel svojim miestnemu obchodníkom!

■ V opačnom prípade hrozí elektrický šok alebo riziko požiaru!

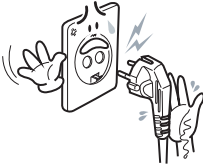

Neodhadzovať cigarety

Zabráňte otvoreniu ohňu, iskrám, cigareтам a pod. v blízkosti prístroja!

■ Inak hrozí riziko požiaru!



Neprať

Neumývať prístroj vodou!

■ V opačnom prípade hrozí elektrický šok alebo riziko požiaru!

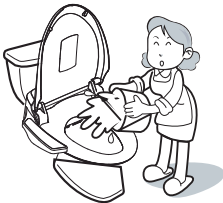

Uzemnenie

Zástrčka sa musí zastrčiť do nainštalovanej a uzemnenej zástrčky podľa predpisov!

■ Nechajte pri neuzemnenej zástrčke vykonať potrebné uzemnenie kvalifikovanému elektrikárovi!

■ Dávajte pri výmene starých zástrčiek pozor, aby sa uzemnila nová zástrčka.

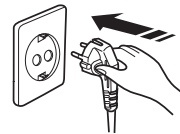

## Bezpečnostné pokyny

Prečítajte si pred použitím pozorne všetky pokyny!



### Nebezpečie

Pri nedodržíavaní nasledujúcich výstražných pokynov môže dôjsť k nehodám alebo ťažkým zraneniam.



Zakázané

Nesmiete zastrčiť príliš veľa elektronických prístrojov do jednej zásuvky!

- V opačnom prípade hrozí riziko požiaru alebo poškodenia.
- Dávajte pozor, aby sa používala suchá a čistá zásuvka.
- Nepoužívať defektnú alebo uvoľnenú zásuvku.

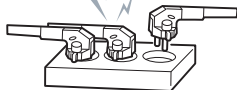

Prevádzkové napätie: AC 220 V~240 V



Zakázané

Nepoužívajte úžitkovú vodu alebo terciárne ošetrovanú úžitkovú vodu!

- Viedlo by to k poškodeniu pokožky!

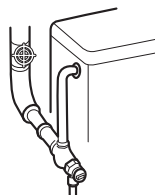

Nerozoberať

Počas prevádzky sa nesmie vypojiť hlavný diel prístroja od krytu sedadla!

- Inak hrozí riziko úderu elektrickým prúdom!

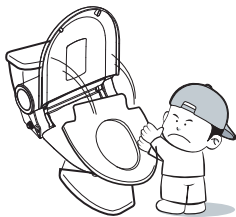

Nerozoberať

Nepokúšajte sa sami rozložiť, opravovať výrobok alebo zmeniť jeho výbavu!

- V opačnom prípade hrozí riziko požiaru a úderu elektrickým prúdom, príp. nebezpečenstvo poškodenia výrobku!



Potrebné

Nezakrývať výstup teplého vzduchu!

- Ak sa zablokuje zásuvka predmetmi, môže to spôsobiť požiar. Ak sa zakryje rukou, môže dôjsť k popáleninám rúk!



Potrebné

Okamžite vytiahnuť zástrčku pri neobvyklých zvukoch alebo hluku

- Okamžite vytiahnite zástrčku!
- Zavolajte čo možno najrýchlejšie svojmu miestnemu obchodníkovi!



# Bezpečnostné pokyny

Prečítajte si pred použitím pozorne všetky pokyny!



## Nebezpečie

Pri nedodržíavaní nasledujúcich výstražných pokynov môže dôjsť k nehodám alebo ťažkým zraneniam.



Zakázané

Pozor na popáleniny pokožky!

- Už pri nízko nastavenej teplote sedadla môže dôjsť k popáleninám kože, ak sa príliš dlho sedí na rovnakom mieste (odporúčaná maximálna doba: nie viac než 15 minút).
- ZVLÁŠTNÁ VÝSTRAHA pred poškodením pokožky pre nižšie uvedené skupiny: deti, dôchodcovia, pacienti, nepričetní ľudia, ľudia po bezprostrednej konzumácii tabletek na spanie a tiež opití a vystresovaní ľudia.  
\* Vyhľadajte po vzniku popáleniny pri nízkych teplotách bezprostredne lekársku pomoc.



Zakázané

Nedávajte alebo neukladajte ťažké predmety na kryt sedadla!

- V opačnom prípade sa môže prístroj poškodiť.
- Na zabránenie poškodeniu a zraneniam nestúpať na kryt, sedadlo alebo obslužný panel.



Potrebné

Vypojte prístroj pri dlhšom nepoužívaní!



Potrebné

Vypojte prístroj tiež pri bleskoch a hrmení!

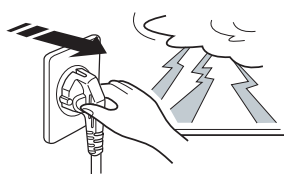

Potrebné

Prístroj je vhodný iba pre toalety v kúpeľniach!

- Pri používaní na nevhodných miestach hrozí riziko ohňa, zranenia alebo úderu elektrickým prúdom.



Iné účely používania



Zakázané

Nevystavovať hadicu na vodu nadmernému tlaku!

- Môže dôjsť k presakovaniu vody.



## Bezpečnostné pokyny

Prečítajte si pred použitím pozorne všetky pokyny!



### Nebezpečie

Pri nedodržíavaní nasledujúcich výstražných pokynov môže dôjsť k nehodám alebo ťažkým zraneniam.



Potrebné

Dávať pozor, aby sa dýzy alebo výstup teplého vzduchu neznečistili!

- V opačnom prípade môže dôjsť k vzniku zápachu alebo poruchám.

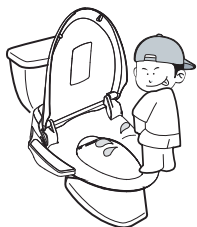

Potrebné

Neuzatvárať kryt násilím!

- Môže tak dôjsť k poruchám.

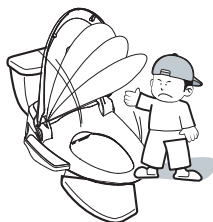

Potrebné

Vytiahnuť pri čistení!

- V opačnom prípade hrozí riziko požiaru alebo úderu elektrickým prúdom!

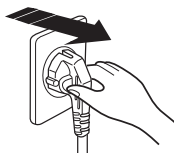

Potrebné

Prevádzkovať prístroj pri používaní deťmi a postihnutými osobami s nízkou teplotou!

- Pri prevádzke nastavenej na nízku teplotu môže dôjsť na základe neidentifikovanej teploty k popáleninám kože.

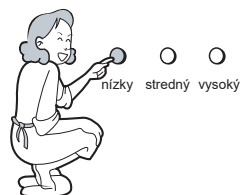

Zakázané

Nesadať si na kryt alebo obslužný panel a neopierať sa o ne!

- Môže tak dôjsť k poruchám alebo škodám spôsobeným zlomením.

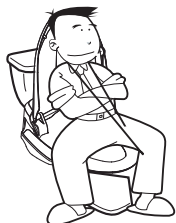

Zakázané

Udržiavať oblasť na prístroji a okolo prístroja voľnú a čistú

- Ak sa do prístroja dostanú drobné predmety, môže to viesť k požiaru alebo úderu elektrickým prúdom.



## Čistenie dýz

**⚠** Neťahajte a netlačíte za/na dýzu/dýzy a neohýbajte dýzy. Môže to viesť k výpadku prístroja.

1. Stlačte tlačidlo „Samočinné čistenie dýz/Odstraňovanie zápachu“. Systém čistenia dýz vykoná naprogramované čistenie dýz vodou.
2. Vyčistiť dýzy manuálne, ak nie je váš model vybavený tlačidlom pre „Samočinné čistenie dýz/Odstraňovanie zápachu“. Podržte stlačené tlačidlo pre polohy dýz „vpredu“ alebo „vzadu“ pri neobsadenom sedadle. Zadné/predné umývacie dýzy sa vysunú. Potom odťahnuť hroty dýz na čistenie. Stlačte po čistení tlačidlo „Stop“, aby sa dýzy vrátili späť do východiskovej polohy.
3. Neťahajte a netlačíte za/na dýzu/dýzy a neohýbajte dýzy. Vyčistiť dýzy malou kefkou alebo mäkkou handričkou. Vypojte prístroj pri dôkladnom čistení zo siete.
4. Nepoužívajte hroty dýz iných výrobcov, pretože sa tieto nehodia na prístroj. Obráťte sa pri chýbajúcich hrotoch na svojho obchodníka, aby sa zaručila normálna funkcia produktu.

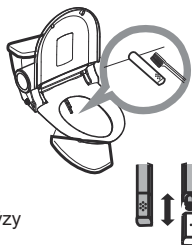

## Čistenie hlavných dielov prístroja

1. Utierajte hlavný diel prístroja pravidelne mäkkou, suchou hubkou alebo handričkou navlhčenou neutrálnym čističom.
2. Uvoľniť kryt
  - 1). Ťahajte horný kryt závesu vľavo a vpravo.
  - 2). Uvoľniť pravý diel závesu. (Dávajte pozor, aby sa nezachytili prsty)
  - 3). Nepoužívajte na ošetrovanie plastového hlavného dielu čističe, ktoré nie sú vhodné na sedadlá toalety. (Čistič na toalety, čistič do domácnosti, bieliadlá, benzol, riedidlo na farby, kyselina krezolová atď.)

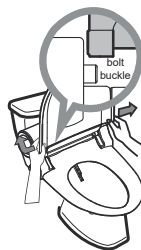

## Ochranná funkcia proti námraze

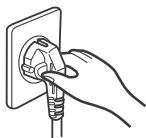

- 1 Dávajte pozor, aby sa pripojil napájací prírodný kábel podľa predpisov.
- 2 Vypojte prístroj, ak ho nebudete dlhšiu dobu používať. Nechajte odtečť vodu cez vypúšťaciu skrutku.

Prístroj udržiava automaticky teplotu vody od 5 °C do 10 °C v splachovacej nádrži, aby sa zabránilo vzniku ľadu – a to aj vtedy, keď vypnete prístroj. Dávajte pozor, aby používala ochrana vodného potrubia proti mrazu v zime izolačný materiál, ak nie je vaša kúpeľňa pripojená k vykurovaciemu zariadeniu.

## Analýza porúch

| Poruchy                              | Kontrolná LED lampa a signál bzučiaka   | Na kontrolu  | Riešenia  |
|--------------------------------------|---|--|---|
| Nevstrekuje sa žiadna voda           | /   | Porucha v napájaní vodou alebo vstupný ventil vypnutý  | Opäť zapnúť vstupný ventil  |
|                                      | /   | Zanesené sito  | Vyčistiť sito   |
|                                      | /   | Upchané dýzy   | Vyčistiť dýzy   |
| Žiadna teplá voda v striekacom prúde | /   | Vysoká teplota v oblasti ochrany proti prehrievaniu vodiča   | Vynulovať vypínač proti prehriatiu podľa návodu na nasledujúcej strane  |
| Porucha tlačidiel<br>Čistenie/bidet  | /   | Výpadok prúdu alebo vypojený prúdový kábel   | Obnoviť napájanie prúdom podľa predpisov  |
|                                      | /   | Prázdne batérie diaľkového ovládania   | Vymeniť batérie   |
|                                      | Všetky lampy na zobrazení teploty vody svietia (raz za 2 sekundy)                                   | Porucha senzora teploty vody   | Obráťte sa na zákaznický servis vášho miestneho obchodníka  |
|                                      | <b>Všetky lampy zobrazovania teploty vody svietia (dvakrát každé 2 sekundy)</b>                     | <b>Porucha senzora teploty vody. Teplota vody sa nachádza nad 48 °C. Ochrana proti nadmernej teplote automaticky zastavila funkcie</b>         | <b>Pokúste sa reštartovať prístroj. Ak to nevedie k úspechu, obráťte sa na zákaznický servis vášho miestneho obchodníka</b> |
|                                      | Všetky lampy zobrazovania teploty sedadla svietia (jeden raz každé 2 sekundy)                       | Porucha senzora teploty sedadla  | Obráťte sa na zákaznický servis vášho miestneho obchodníka  |
|                                      | <b>Všetky lampy na zobrazení teploty sedadla svietia (dvakrát za 2 sekundy)</b>                     | <b>Porucha senzora teploty sedadla. Teplota sedadla sa nachádza nad 48 °C. Ochrana proti nadmernej teplote automaticky zastavila funkcie</b>   | <b>Pokúste sa reštartovať prístroj. Ak to nevedie k úspechu, obráťte sa na zákaznický servis vášho miestneho obchodníka</b> |
|                                      | Kontrola prúdu bliká (dvakrát za 2 sekundy) s výstrahou bzučiaka (jeden raz každé 2 sekundy)        | Porucha senzora nadmernej teploty  | Obráťte sa na zákaznický servis vášho miestneho obchodníka  |
|                                      | <b>Kontrola prúdu bliká (dvakrát za 2 sekundy) s výstrahou bzučiaka (jeden raz každé 2 sekundy)</b> | <b>Porucha senzora nadmernej teploty. Teplota sedadla sa nachádza nad 65 °C. Ochrana proti nadmernej teplote automaticky zastavila funkcie</b> | <b>Pokúste sa reštartovať prístroj. Ak to nevedie k úspechu, obráťte sa na zákaznický servis vášho miestneho obchodníka</b> |
| Porucha tlačidla<br>Sušenie          | Kontrolná lampa prúdu bliká (3 krát každé 2 sekundy) s krátkym zvukom bzučiaka                      |  | Pokúste sa reštartovať prístroj. Ak to nevedie k úspechu, obráťte sa na zákaznický servis vášho miestneho obchodníka        |
| Presakovanie vody                    | /   | Nesprávne pripojené vodné potrubie   | Pripojiť správne vodné potrubie   |
|                                      | /   | Funkcia samočinného čistenia v dýzach  | Žiaden problém  |

## Odstrániť prístroj, vymeniť filter a vynulovať ochranu proti prehrievaniu

1 Najskôr vypojte prístroj.



2 Odstavte vstupný ventil.

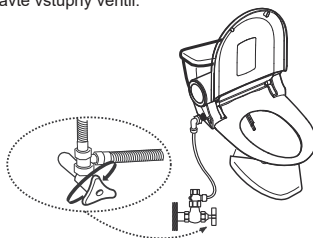

3 Vyberte prístroj.

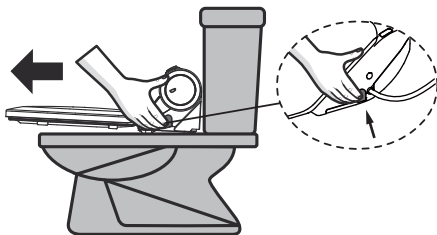

Stlačte na ukončenie demontáže tlačidlo UVOĽNIŤ sa bočnej strane výrobku, aby ste vytiahli prístroj.

4 Držte prístroj hore a nechajte dôkladne vyčistiť vodu po vyskrutkovaní vypúšťacej skrutky. (Dávajte pozor, aby ste nestratili vypúšťaciu skrutku)

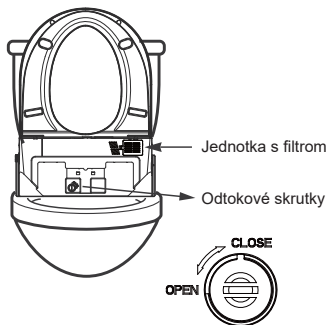

5 Otvorte kryt.

- 5.1 – Najskôr uvoľnite skrutky
- 5.2 – Otvorte tri držiaky pomocou skrutkovača

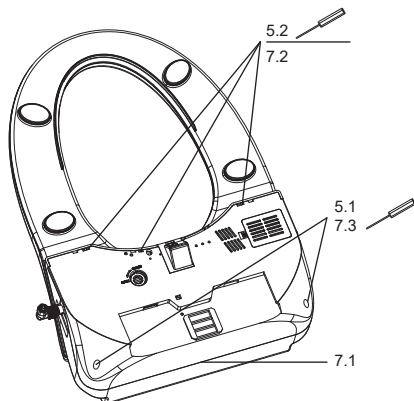

Dávajte pozor na nasledujúce, ak bol prístroj preložený na iné miesto alebo namontovaný na inú toaletu.

**Splachovacia nádrž sa musí pred vložením výrobku vyprázdniť.**



6 Zatláčajte na ochranný vypínač proti prehrievaniu.

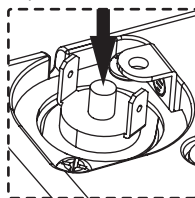

- 7 7.1 – Najskôr uzavrieť zadný diel
- 7.2 – Uzavrieť tri držiaky rukou
- 7.3 – Upevniť dve skrutky
- 7.4 – Opäť namontovať prístroj – ako je popísané na strane 5

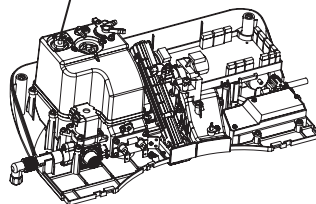

## · Technické znaky

| Názov výrobku                   |                                   | Elektronický bidet  |
|---------------------------------|-----------------------------------|---|
| Model č.                        |                                   | 4652374 / 4652375   |
| Štandardné napájanie prúdom     |                                   | 220 V~240 V, 50/60 Hz, 950 W  |
| Dĺžka prúdového sieťového kábla |                                   | 180 cm  |
| Tlak vody                       |                                   | 0,08~0,6 Mpa  |
| Hmotnosť                        |                                   | 6 kg  |
| Čistenie/bidet                  | Druh ohrievania                   | Ohrievanie s akumuláciou tepla  |
|                                 | Striekacia funkcia čistenie       | 500~1200 ml/min   |
|                                 | Striekacia funkcia bidet          | 500~1200 ml/min   |
|                                 | Riadenie tlaku vody pri čistení   | 5 stupňov   |
|                                 | Riadenie tlaku vody bidetu        | 5 stupňov   |
|                                 | Striekacia teplota                | 4-stupňová regulácia teploty miestnosti až do 40 °C (34 °C; 37 °C; 40 °C)   |
|                                 | Poloha dýz                        | 5 stupňov   |
|                                 | Ohrievací výkon                   | 900 W   |
|                                 | Bezpečnostná funkcia              | Teplotný vypínač. Tepelná poistka. Senzor teploty.  |
| Vyhrievané sedadlo              | Teplota sedadla                   | 4-stupňová regulácia teploty miestnosti až do 40 °C (34 °C; 37 °C; 40 °C)   |
|                                 | Ohrievací výkon                   | 45 W  |
|                                 | Tlmiaci systém                    | Sedadlo a kryt s jemným uzatváraním   |
|                                 | Bezpečnostná funkcia              | Tepelná poistka. Senzor teploty.  |
| Suché                           | Teplota teplého vzduchu           | 5-stupňová regulácia teploty miestnosti až do 60 °C (45 °C; 50 °C; 55 °C; 60 °C)  |
|                                 | Ohrievací výkon                   | 300 W   |
|                                 | Bezpečnostná funkcia              | Tepelná poistka   |
|                                 | Kryt ventilátora                  | Kryt na tlmenie hluku   |
| Ďalšie funkcie                  | Senzor sedadla                    | Na umožnenie všetkých striekacích funkcií, kým sedí užívateľ na prístroji   |
|                                 | Materiál hlavného dielu prístroja | Čisté ABS. Antibakteriálna materiál.  |
| Montážna súprava                | Diaľkové ovládanie                | Dodatočne k montážnej súprave, ktorá je priložená k modelom bez diaľkového ovládania, sú priložené k modelom s diaľkovým ovládaním: Upevňovacia skrutka na stenu x2; skrutka x2; držiak na diaľkové ovládanie x1; diaľkové ovládanie x1 |



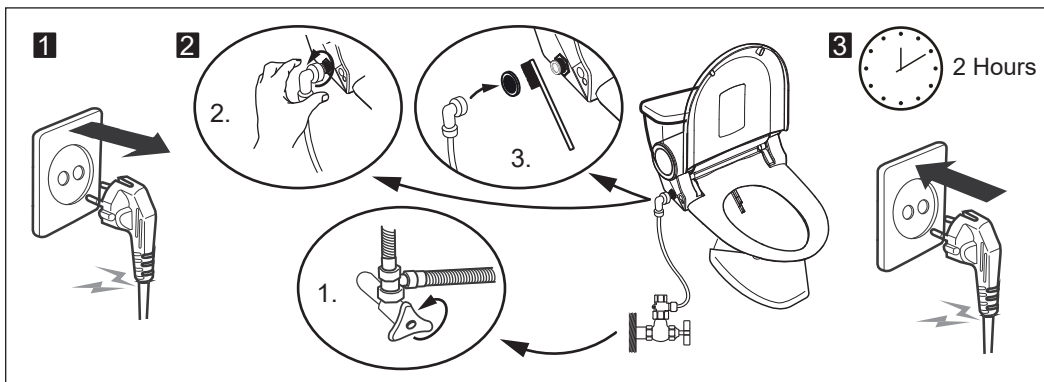

|  |                          |
|--|--------------------------|
| <b>Model č.</b>  | <b>4652374 / 4652375</b> |
| <b>Č. šarže</b>  | <b>XX W XX</b>           |
| <p><b>Obráťte sa pri problémoch počas montáže a používania na <a href="mailto:aftersalesHB@flory.com.cn">aftersalesHB@flory.com.cn</a></b></p> |                          |

Tento návod je chránený autorskými právami; všetky obsahy popísané v tomto návode zostávajú vlastníctvom firmy Hornbach.

Firma Hornbach si vyhradzuje právo, kedykoľvek zmeniť v tomto návode menované technické znaky výrobku alebo príslušné údaje v tomto návode.

Uvedené technické znaky výrobku alebo príslušné údaje v tomto návode sa môžu zmeniť bez predchádzajúceho ohlásenia.

Akýkoľvek druh kópie, zmeny, reprodukcie, prenosu alebo zverejnenia obsahu tohto návodu je povolený iba po písomnom povolení firmy Hornbach.

Náš výrobok je dimenzovaný iba k fixnému pripojeniu do vodovodného potrubia a nedodáva sa so súpravou hadíc pre užívateľa.

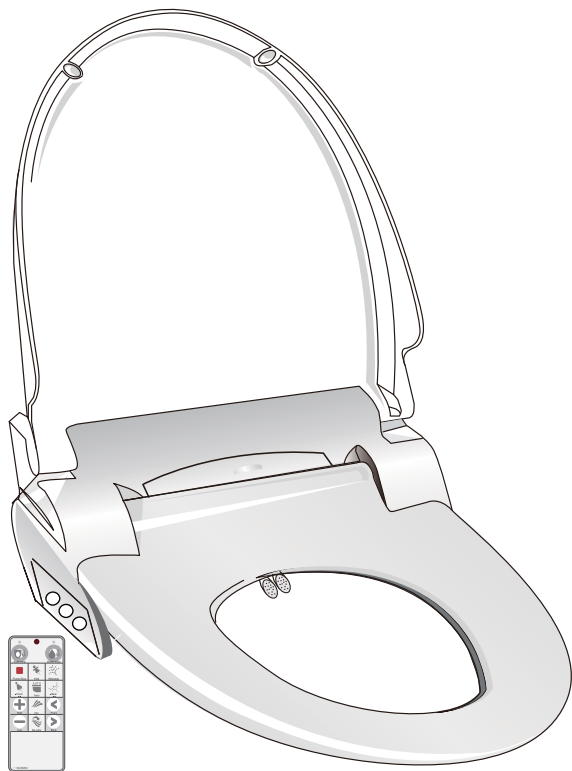

4652374  
4652375

Manufactured for  
HORNBAACH Baumarkt AG  
Hornbachstrasse 11  
76879 Bornheim/Germany  
www.hornbach.com



- \* Pentru utilizarea conformă a acestui produs citiți mai întâi manualul de utilizare și ulterior păstrați-l cu grijă.
- \* În cazul în care apar întrebări în timpul utilizării adresați-vă la [aftersalesHB@flory.com.cn](mailto:aftersalesHB@flory.com.cn)  
(Vă rugăm să respectați tensiunea de lucru necesară, de 220 V–240 V c.a. Asigurați-vă că utilizați aparatul numai cu 220 V–240 V, întrucât în caz contrar va fi deteriorat.)

- \* Copiii mai mari de 8 ani sau persoane cu capacitate fizică, senzorială și mentală redusă, resp. persoanele care nu dispun de suficientă experiență și cunoștințe, pot să utilizeze prezentul produs dacă sunt supravegheați, resp. după un instructaj corespunzător referitor la utilizarea în siguranță și la pericolele pe care le presupune utilizarea aparatului.
- \* Este interzis copiilor să se joace cu acest produs.
- \* Curățarea și efectuarea întreținerii de către utilizator pot să fie efectuate de copii numai sub supravegherea unui adult.

#### Tipul Y de aplicare:

În cazul în care cablul de alimentare electrică este deteriorat, el trebuie să fie înlocuit de producător sau de o persoană calificată corespunzător, pentru a se evita orice pericol.

### ELIMINAREA CORECTĂ CA DEȘEU A PRODUSULUI



Marcajul indică faptul că în cadrul UE nu este permisă aruncarea ca deșeu a prezentului produs împreună cu deșeurile menajere normale. Reciclați prezentul produs, în vederea evitării posibilelor efecte nocive asupra mediului și a sănătății și pentru a promova reutilizarea sustenabilă a resurselor. Predați aparatul dv. uzat unui centru corespunzător de reciclare și revalorificare sau adresați-vă distribuitorului de la care ați cumpărat produsul. Distribuitorul poate să dea prezentul produs unui centru ecologic de reciclare.

## • Componentele principale

– Componentele principale (cu telecomandă)

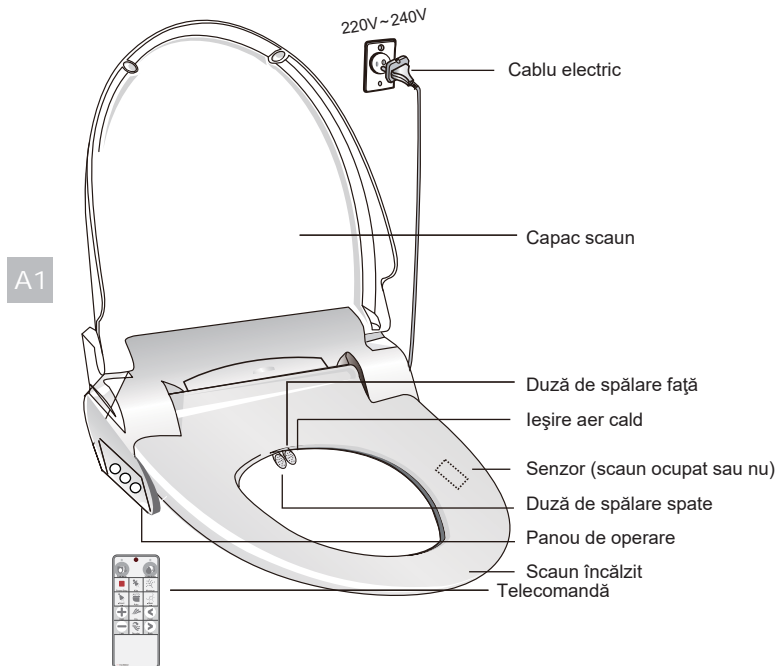

## • Set de montaj



• **NEINCLUSE** în pachetul livrat! Vă rugăm să le aveți pregătite înainte de montaj!

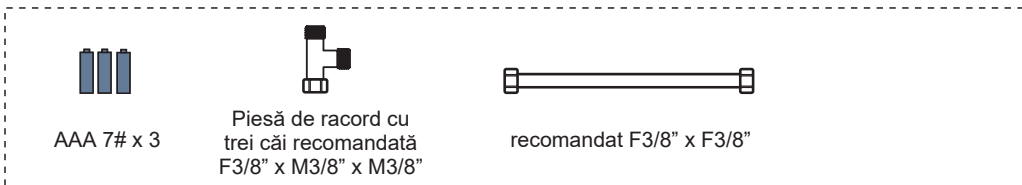

## · Scaun de toaletă

Dimensiunile vasului de toaletă trebuie să corespundă cu cele indicate mai sus. Nu instalați aparatul pe un vas de toaletă care nu corespunde desenului de mai jos.

Aparatul se potrivește bine pe vasele de toaletă medii și mari, dar este posibil să nu se potrivească pe vasele de toaletă mici sau cu formă neobișnuită.

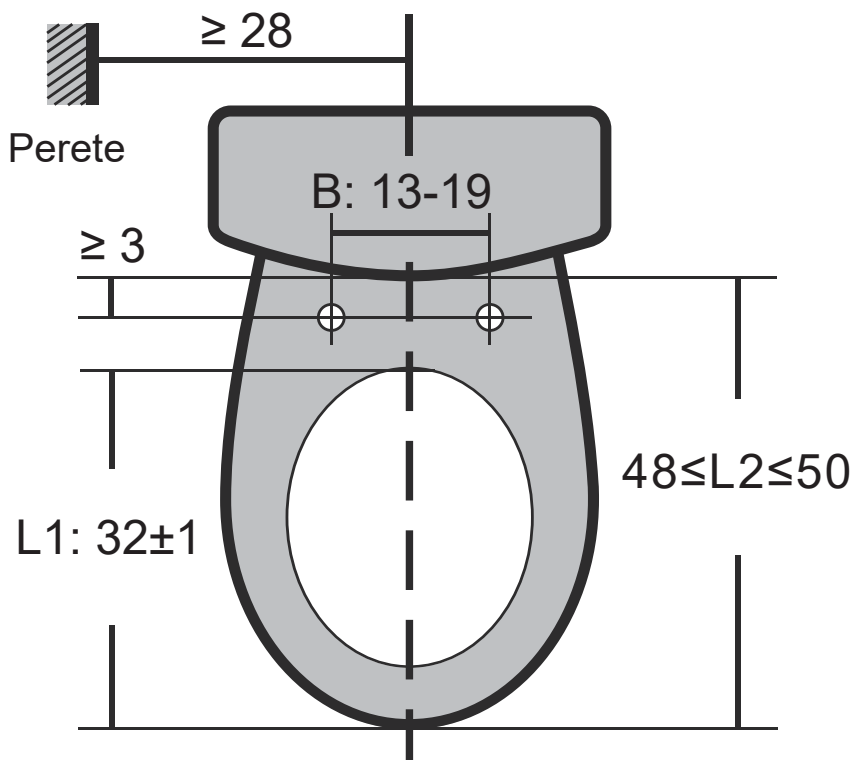

# NU conectați alimentarea cu apă și aparatul înainte de montajul pe vasul de toaletă

## · Instrucțiuni de montaj

### – Montarea plăcii

Montați placa de montaj așa cum este prezentat în imagine:

B1 + B2

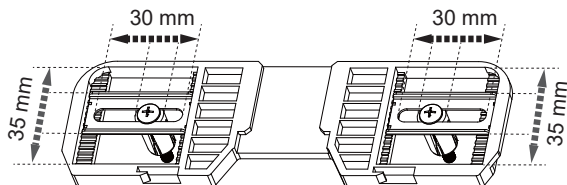
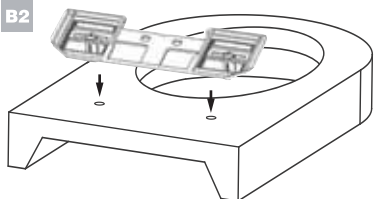

B1: Placă de montaj;

B2: Placă de montaj;

### – Aplicarea și îndepărtarea aparatului

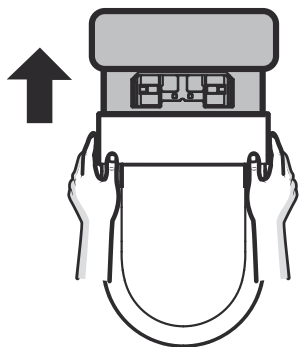
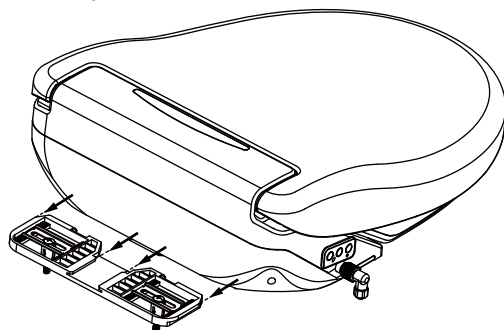

**Împingeți** aparatul până ce se fixează cu un **clic** în placă.

\* Vă rugăm să respectați și înregistrarea video de montaj de la pagina web a firmei HORNBACH!

## Aparatul NU trebuie conectat la curent înainte de realizarea racordului la alimentarea cu apă

### – Legarea la alimentarea cu apă

1. Se închide valva.
2. Se trage apa, pentru golirea completă a rezervorului de apă.
3. Se face legătura dintre piesa de racord cu trei căi și aparat.
4. Separăți legătura dintre valvă și rezervorul de apă, și conectați furtunul la piesa de racord cu trei căi.
5. Se face legătura dintre piesa de racord cu trei căi și valvă.
6. Se deschide valva și se verifică legătura să nu prezinte scurgeri, resp. picurări.

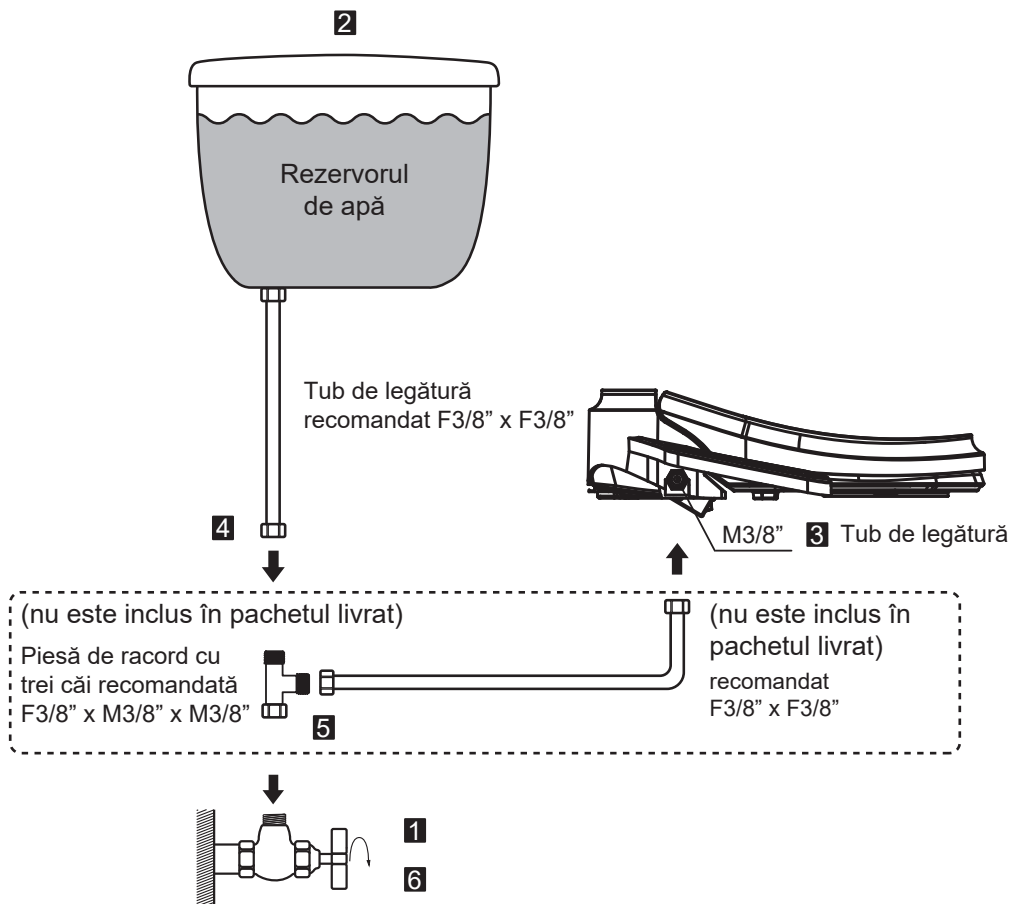

# 3

## Înainte de punerea în funcțiune verificați că aparatul este montat pe vasul de toaletă și conectat la alimentarea cu apă

### 7. Montați dispozitivul de comandă.

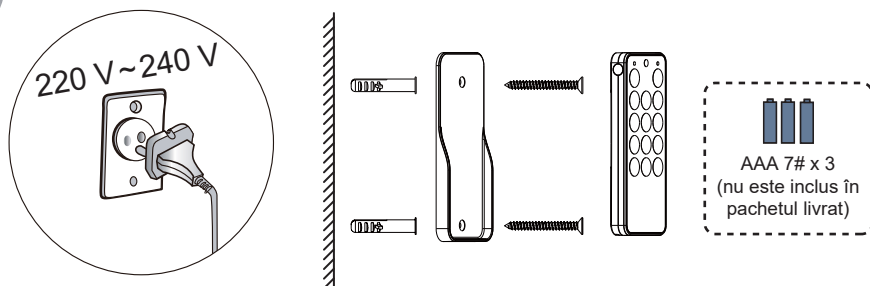

#### – Senzor scaun

Aparatul este echipat cu senzor de scaun. Aparatul funcționează numai dacă scaunul toaletei este ocupat. Aparatul întrerupe imediat funcționarea atunci când utilizatorul se ridică de pe scaunul toaletei.

În cazul în care aparatul nu corespunde dimensiunilor toaletei, este posibil ca poziția să nu fie recunoscută corect de senzorul de la scaun, ceea ce conduce la funcționări defectuoase.

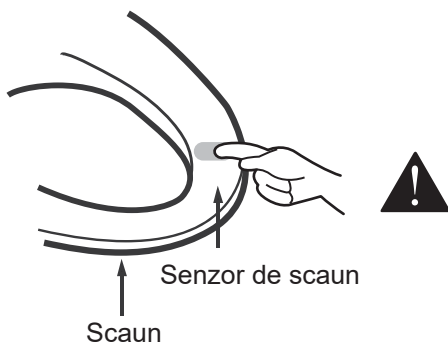

#### – Funcționare de probă

##### 1. Înainte de utilizare

- Cablul de alimentare se introduce într-o priză electrică de 220 V~240 V c.a.
- Rezervorul se umple cu apă în interval de 2 minute.

După umplerea completă cu apă a rezervorului veți auzi un sunet de tip piuit.

##### 2. Verificarea completă a funcționării

- După aceea verificați toate funcțiile descrise în prezentul manual de utilizare.

##### 3. Este normal ca în timpul fazei de încălzire să iasă apă.

În acest caz este vorba despre funcția de autocurățare, și nu de o scurgere de la duzele de spălare!





**!** Utilizați aparatul numai dacă este conectat la alimentarea cu apă.  
În caz de utilizare fără alimentare cu apă se poate ajunge la defecțiuni.

## Utilizare

Înainte de utilizare asigurați-vă că aparatul este conectat la alimentarea cu apă.  
Nu mișcați duzele cu mâna, în caz contrar se poate ajunge la defecțiuni.

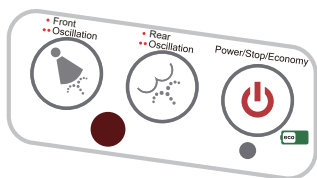

Comandă laterală



Telecomandă

## Tastele de funcții



– Stop

O apăsare scurtă pe această tastă întrerupe funcțiile de spălare și uscare active la momentul apăsării. La utilizarea telecomenzii apăsați această tastă timp de 1 secundă pentru a porni aparatul. Procedați similar pentru a opri aparatul.



– Tasta Pronit/ Oprit/Mod economic

În timpul funcționării normale, indicatorul modului economic luminează roșu. Pentru a seta modul economic (funcționare în regim de economie de energie), apăsați o dată pe această tastă. Lampa de control comută de pe roșu pe verde. Dacă se apasă de două ori pe tastă, produsul este deconectat. Lampa de control se stinge. Apăsați din nou tasta, pentru a reporni aparatul. Lampa de control luminează roșu.

În modul economic temperatura scaunului și temperatura apei sunt cu 8 °C mai mici decât temperaturile setate. Dacă în timpul regimului economic de funcționare cineva se așează pe scaunul toaletei, produsul trece automat în regimul normal de funcționare. Invers, aparatul trece automat în regimul economic de funcționare atunci când persoana așezată se ridică de pe scaunul toaletei.



– Spălare spate/spălare oscilantă

Apăsați pe această tastă de la panoul de operare lateral sau de la telecomandă, în timp ce utilizatorul stă pe scaunul toaletei. Duza de spălare spate va stropi apă în poziția aleasă. La o nouă apăsare pe tastă se face comutarea de la funcția spălare spate la funcția spălare oscilantă. Durata operației de spălare este de 1 minut.



– Spălare față/spălare oscilantă

Apăsați pe această tastă de la panoul de operare lateral sau de la telecomandă, în timp ce utilizatorul stă pe scaunul toaletei. Duza de spălare față va stropi apă în poziția aleasă. La o nouă apăsare pe tastă se face comutarea de la funcția spălare față la funcția spălare oscilantă. Durata operației de spălare este de 1 minut.



– Uscare (funcția nu există la toate modelele)

La apăsarea pe această tastă se realizează uscarea cu aer cald, în timp ce utilizatorul stă pe scaunul toaletei. În timp ce funcția este activată se poate ajusta temperatura de uscure prin apăsare pe „+” și „-”.



– Autocurățare duze/Înlăturare miros (funcția nu există la toate modelele)

Apăsați pe această tastă în timp ce nimeni nu este așezat pe produs. Sistemul de duze de spălare se curăță singur automat. Dacă pe aparat este așezat un utilizator, atunci la apăsarea tastei este activată funcția de înlăturare a mirosului. Apăsați din nou tasta, pentru a opri din nou funcția de înlăturare a mirosului. Cu funcția de înlăturare a mirosului se reduce mirosul prin filtrarea aerului printr-un sistem eficient de filtrare cu cărbune activ.



– Auto (funcția nu există la toate modelele)

La apăsare pe această tastă este parcurs întregul ciclu de curățare, inclusiv spălare spate, spălare oscilantă, spălare de masaj și uscure. Dacă apăsați întâi pe „spălare față” și apoi pe „Auto”, produsul parcurge etapele de spălare față, spălare oscilantă, spălare de masaj și uscure.



– Spălare de masaj (funcția nu există la toate modelele)

Dacă apăsați pe această tastă atunci când este activă funcția de spălare spate/față/copii, aparatul creează o senzație de masaj cu ajutorul unei combinații de modificare a presiunii și dozare de aer. Pentru oprirea funcției apăsați din nou tasta.



– Lumină de noapte cu LED

Aparatul pornește, resp. oprește automat lumina de noapte cu LED în funcție de condițiile de lumină detectate în camera de baie. Pentru oprirea manuală a luminii de noapte apăsați pur și simplu pe tasta „ ” atunci când nu stă nimeni pe aparat.





– Funcția spălare copii (funcția nu există la toate modelele)

Această funcție este concepută special pentru copiii care nu sunt încă suficient de mari ca să acopere senzorul de scaun. Funcția de spălare pentru copii poate fi pornită prin simpla apăsare pe tastă atunci când senzorul nu este activat.

La apăsarea acestei taste produsul parcurge întregul ciclu de curățare, inclusiv funcțiile de spălare copii și uscare.

Presiunea apei este programată la un nivel plăcut pentru copii.

La o nouă apăsare pe tastă se face comutarea de la funcția spălare față la funcția spălare oscilantă.

În cazul copiilor nu se poate ajusta presiunea de spălare.



– Selectarea pozițiilor de spălare

Selectarea pozițiilor de spălare se realizează cu ajutorul tastelor „față” și „spate”. Este posibilă selectarea uneia dintre 5 poziții disponibile.

Produsul memorizează ultima treaptă setată a duzei și reîncepe să funcționeze cu această poziție.



– Intensitatea spălării/temperatura de uscare

Pentru adaptarea intensității spălării apăsați pe aceste taste atunci când este pornită funcția spălare față/spate/masaj.

Atunci când este activă funcția de uscare apăsați pe această tastă pentru a adapta intensitatea jetului de aer. Parametrii menționați mai sus pot fi ajustați în 5 trepte.



– Selectarea temperaturii scaunului

Selectați temperatura care vă place dintre cele 4 trepte de temperatură.

| Treaptă | Temperatura setată  | Lampa indicatoare de la panoul de operare | Lampa indicatoare de la telecomandă |
|---------|---------------------|---|-------------------------------------|
| 0       | Temperatura camerei | Toate OPRITE                              | Toate OPRITE                        |
| 1       | 34 °C               | Treapta 1 PORNITĂ                         | Albastru                            |
| 2       | 37 °C               | Treapta 1 + 2 PORNITE                     | Albastru + roșu                     |
| 3       | 40 °C               | Treapta 1 + 2 + 3 PORNITE                 | Roșu                                |



– Selectarea temperaturii apei

Selectați temperatura care vă place dintre cele 4 trepte de temperatură.

| Treaptă | Temperatura setată  | Lampa indicatoare de la panoul de operare | Lampa indicatoare de la telecomandă |
|---------|---------------------|---|-------------------------------------|
| 0       | Temperatura camerei | Toate OPRITE                              | Toate OPRITE                        |
| 1       | 34 °C               | Treapta 1 PORNITĂ                         | Albastru                            |
| 2       | 37 °C               | Treapta 1 + 2 PORNITE                     | Albastru + roșu                     |
| 3       | 40 °C               | Treapta 1 + 2 + 3 PORNITE                 | Roșu                                |

## • Instrucțiuni privind securitatea

Înainte de utilizare citiți cu atenție instrucțiunile privind securitatea!



### Pericol

În cazul nerespectării următoarelor avertismente se poate ajunge la accidente sau la vătămări corporale grave.



Indică o utilizare neconformă a aparatului.



Face trimitere la un pas necesar în utilizarea aparatului



Interzis



A nu se atinge cu mâna udă



A nu se arunca înăuntru țigări



A nu se dezasambla



A nu se spăla



Legare la pământ



Pas necesar



Ilustrarea simbolurilor



Interzis

Nu atingeți niciodată cu mâinile ude ștecherul de alimentare de la rețea.

■ În caz contrar, există pericol de șoc electric sau incendiu!

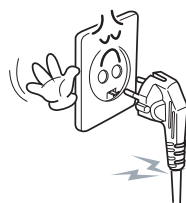

A nu se atinge cu mâna udă

În caz de deteriorare a cablului de alimentare electrică nu-l înlocuiți dv. înșivă!  
Solicitați distribuitorului dv. local să-l înlocuiască!

■ În caz contrar, există pericol de șoc electric sau incendiu!

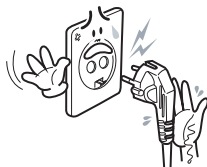

A nu se arunca înăuntru țigări

În apropiere de aparat evitați flăcările sau scânteele deschise, țigările ș.a.a.!

■ În caz contrar, există pericol de incendiu!



A nu se spăla

A nu se spăla aparatul cu apă!

■ În caz contrar, există pericol de șoc electric sau incendiu!

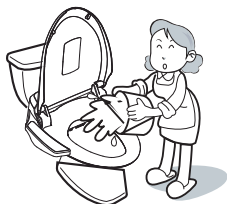

Legare la pământ

Ștecherul de alimentare trebuie să fie introdus într-o priză instalată corespunzător și legată la pământ!

■ În cazul unui ștecher nelegat la pământ solicitați unui electrician să efectueze legarea la pământ necesară!

■ La înlocuirea vechiului ștecher aveți grijă ca noul ștecher să fie legat la pământ.

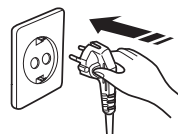

## · Instrucțiuni privind securitatea

Înainte de utilizare citiți cu atenție instrucțiunile privind securitatea!



### Pericol

În cazul nerespectării următoarelor avertismente se poate ajunge la accidente sau la vătămări corporale grave.



Interzis

Nu introduceți prea multe aparate într-o priză multiplă!

- În caz contrar, există pericol de incendiu sau de deteriorare.
- Asigurați-vă că se utilizează o priză uscată și curată.
- A nu se utiliza o priză defectă sau slăbită.

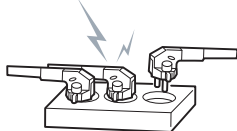

Tensiune de alimentare: 220 V~240 V c.a.



Interzis

Nu utilizați apă industrială sau apă uzată tratată terțiar!

- Acest lucru ar duce la afectarea pielii dv.!

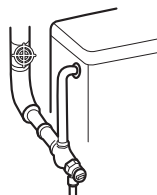

A nu se dezassemblează

În timpul funcționării a nu se separa corpul principal de capacul scaunului!

- În caz contrar, există pericol de incendiu!

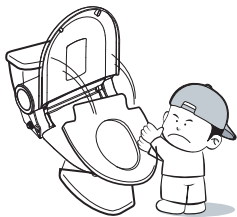

A nu se dezassemblează

Nu încercați să dezasamblați, să reparați sau să modificați dv. înșivă produsul!

- În caz contrar, există pericol de șoc electric și de incendiu, resp. de deteriorare a produsului!



Necesar

A nu se acoperi ieșirea de aer cald!

- Dacă priza este blocată de obiecte este posibilă producerea unui incendiu. Dacă priza este acoperită cu mâna este posibilă producerea de arsuri ale mâinii!



Necesar

În caz de mirosuri sau zgomote neobișnuite se scoate imediat ștecherul din priză

- Scoateți imediat ștecherul din priză!
- Sunați cât de repede posibil distribuitorul local!



## • Instrucțiuni privind securitatea

Înainte de utilizare citiți cu atenție instrucțiunile privind securitatea!



### Pericol

În cazul nerespectării următoarelor avertismente se poate ajunge la accidente sau la vătămări corporale grave.



Interzis

Avertizare cu privire la arsurii ale pielii!

■ Chiar în cazul setării la un nivel scăzut a temperaturii scaunului se poate ajunge la arsuri ale pielii dacă se stă prea îndelung în aceeași poziție (durată maximă recomandată: nu mai mult de 15 minute).

■ AVERTISMENT SPECIAL legat de vătămarea pielii pentru grupurile de persoane menționate mai jos: copii, vârstnici, pacienți, persoane care nu au discernământ, persoane care tocmai au luat somnifere, sau persoane sub influența alcoolului sau persoane stresate.  
\* După producerea de arsuri la temperaturi scăzute consultați imediat medicul.



Interzis

Nu așezați, resp. nu puneți obiecte grele pe capacul scaunului!

■ În caz contrar, este posibil să se deterioreze aparatul.  
■ Pentru evitarea deteriorărilor și a vătămărilor corporale a nu se păși pe capac, scaun sau panoul de operare.



Necesar

Scoateți aparatul din priză în cazul neutilizării mai îndelungate!



Necesar

Scoateți aparatul din priză în caz de trăsnete și fulgere!

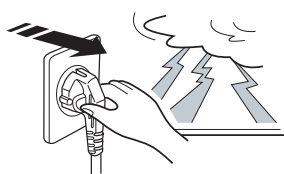

Necesar

Aparatul este adecvat numai pentru toalete din camerele de baie!

■ În cazul utilizării în locuri neadecvate există pericol de foc, vătămări corporale sau șoc electric.



Alte scopuri de utilizare



Interzis

A nu se expune furtunul de apă la presiune excesivă!

■ Se poate ajunge la scurgeri de apă.



## · Instrucțiuni privind securitatea

Înainte de utilizare citiți cu atenție instrucțiunile privind securitatea!



### Pericol

În cazul nerespectării următoarelor avertismente se poate ajunge la accidente sau la vătămări corporale grave.



Necesar

Aveți grijă ca duzele, resp. ieșirea de aer cald să nu fie murdare!

- În caz contrar, se poate ajunge la dezvoltarea de mirosuri neplăcute sau defecțiuni.



Necesar

A nu se închide capacul prin forțare!

- Prin aceasta se ajunge la defecțiuni.

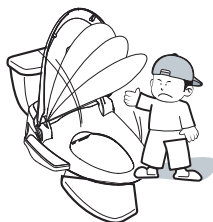

Necesar

Pentru operația de curățare se scoate din priză!

- În caz contrar, există pericol de incendiu sau de deteriorare.

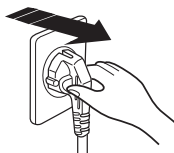

Necesar

Pentru copii și persoane cu handicap aparatul se utilizează cu temperatură scăzută!

- În cazul funcționării în regim de temperatură scăzută se poate ajunge la arsuri ale pielii din cauza nerecunoașterii temperaturii.

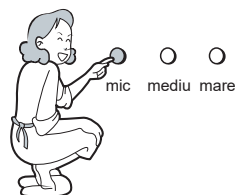

Interzis

A nu se sta sau a se sprijini pe capac sau panoul de operare!

- Astfel se poate ajunge la defecțiuni sau ruperi ale aparatului.

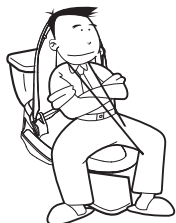

Interzis

Zona de pe aparat și din jurul aparatului trebuie menținută liberă și curată

- Obiectele mici ajunse în aparat pot produce incendiu sau șoc electric.



### Curățarea duzelor



Nu trageți de duze și nu apăsați pe ele, aplicând forță, și nu îndoii duzele. Acest lucru ar putea să ducă la defectarea aparatului.

1. Se apasă pe „Autocurățare duze/Înlăturare miros”. Sistemul de curățare a duzelor efectuează o curățare programată a duzelor, cu apă.
2. Curățați manual duzele, în cazul în care modulul dv. de aparat nu este dotat cu tastă pentru „Autocurățare duze/Înlăturare miros”. Țineți apăsată tasta pentru selectarea duzelor „față”, resp. „spate”, cu scaunul neocupat. Duzele de spălare spate/față vor ieși în afară. Pentru curățare trageți de vârful duzelor. După curățare apăsați tasta „Stop” pentru a retrace duzele în poziția lor inițială.
3. Nu trageți de duze și nu apăsați pe ele, aplicând forță, și nu îndoii duzele. Duzele se curăță cu o perie mică sau cu o cârpă moale. Pentru o curățare temeinică, care durează mai mult, scoateți aparatul din priză.
4. Nu utilizați vârful de duze de la alți producători, întrucât acestea nu se potrivesc la acest aparat.

În cazul unor vârful de duză lipsă, adresați-vă distribuitorului dv. pentru a asigura funcționarea normală a produsului.



### Curățarea corpului principal al aparatului

1. Ștergeți periodic corpul principal al aparatului cu un burete moale, uscat sau cu o cârpă umezită cu un detergent neutru.
2. Se deschide capacul
  - 1). Se trage partea de sus a balamalei spre stânga și în sus.
  - 2). Se desface partea din dreapta a balamalei (aveți grijă să nu vă prindeți degetele)
3. Pentru întreținerea corpului principal din plastic al aparatului nu trebuie să se utilizeze detergenți care nu sunt adecvați pentru scaunele de toaletă (produse de curățat WC-urile, produse de curățare de uz casnic, produse de albire, benzen, diluanți pt. vopsea, crezoli ș.a.m.d.)

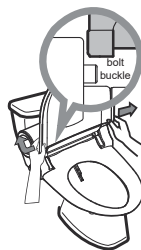

### Funcția de protecție contra înghețării

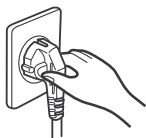

- 1 Aveți grijă să fie conectat corespunzător cablul de alimentare electrică.
- 2 În cazul în care aparatul nu va mai fi utilizat o perioadă mai îndelungată, acesta trebuie să fie scos din priză. Se lasă apa să se scurgă, folosind șurubul de golire.

Aparatul menține automat în rezervorul de apă o temperatură a apei între 5 °C și 10 °C, pentru a se evita formarea de gheață – chiar și dacă ați oprit aparatul. Aveți în vedere ca pentru protecția contra înghețării conductei de apă în timpul iernii să utilizați materiale izolatoare în cazul în care camera dv. de baie nu este conectată la instalația de încălzire.



## Analiza defecțiunilor și avariilor

| Defecțiuni și avarii                     | Răspuns lămpi indicatoare cu LED și buzzer   | De verificat  | Soluții   |
|--|--|---|---|
| Produsul nu stropște cu apă              | /  | Defecțiune la alimentarea cu apă sau valva de alimentare oprită   | Reporniți valva de alimentare   |
|  | /  | Sita înfundată  | Se curăță sita  |
|  | /  | Duzele înfundate  | Se curăță duzele  |
| Nu există apă caldă în jetul de stropire | /  | Temperatură mare în zona protecției la supraîncălzire a conductei   | Vă rugăm să resetați limitatorul de supraîncălzire conform instrucțiunilor de la pagina următoare   |
| Defecțiune taste Curățare/Bideu          | /  | Pană de curent sau cablul de alimentare electrică este scos din priză   | Se reface alimentarea electrică corespunzătoare   |
|  | /  | Bateriile de la telecomandă s-au descărcat  | Se înlocuiesc bateriile   |
|  | Toate lămpile indicatoare pentru temperatura apei se aprind (o dată la fiecare 2 secunde)  | Defecțiune senzor pentru temperatura apei   | Vă rugăm să vă adresați distribuitorului dv. local pentru service post-vânzare  |
|  | <b>Toate lămpile indicatoare pentru temperatura apei se aprind (de două ori la fiecare 2 secunde)</b>                                      | <b>Defecțiune senzor pentru temperatura apei. Temperatura apei este mai mare de 48 °C. Protecția la temperatură ridicată a oprit automat funcționarea</b>           | <b>Încercați să reporniți aparatul. Dacă acest lucru nu se face cu succes, vă rugăm să vă adresați distribuitorului dv. local pentru service post-vânzare</b> |
|  | Toate lămpile indicatoare pentru temperatura scaunului se aprind (o dată la fiecare 2 secunde)   | Defecțiune senzor pentru temperatura scaunului  | Vă rugăm să vă adresați distribuitorului dv. local pentru service post-vânzare  |
|  | <b>Toate lămpile indicatoare pentru temperatura scaunului se aprind (de două ori la fiecare 2 secunde)</b>                                 | <b>Defecțiune senzor pentru temperatura scaunului. Temperatura scaunului este mai mare de 48 °C. Protecția la temperatură ridicată a oprit automat funcționarea</b> | <b>Încercați să reporniți aparatul. Dacă acest lucru nu se face cu succes, vă rugăm să vă adresați distribuitorului dv. local pentru service post-vânzare</b> |
|  | Lampa indicatoare pentru curent electric clipește (de două ori la fiecare 2 secunde) cu alarmă buzzer (o dată la fiecare 2 secunde)        | Defecțiune senzor pentru temperatura ambiantă   | Vă rugăm să vă adresați distribuitorului dv. local pentru service post-vânzare  |
|  | <b>Lampa indicatoare pentru curent electric clipește (de două ori la fiecare 2 secunde) cu alarmă buzzer (o dată la fiecare 2 secunde)</b> | <b>Defecțiune senzor pentru temperatura ambiantă. Temperatura scaunului este mai mare de 65 °C. Protecția la temperatură ridicată a oprit automat funcționarea</b>  | <b>Încercați să reporniți aparatul. Dacă acest lucru nu se face cu succes, vă rugăm să vă adresați distribuitorului dv. local pentru service post-vânzare</b> |
| Defecțiunea tastei Uscare                | Lampa indicatoare pentru curent electric clipește (de 3 ori la fiecare 2 secunde) cu un sunet scurt de buzzer                              |   | Încercați să reporniți aparatul. Dacă acest lucru nu se face cu succes, vă rugăm să vă adresați distribuitorului dv. local pentru service post-vânzare        |
| Pierdere de apă                          | /  | Conducta de apă conectată necorespunzător   | Se conectează corespunzător conducta de apă   |
|  | /  | Funcția de autocurățare la duze   | Nicio problemă  |

## Îndepărtarea aparatului, înlocuirea filtrului și resetarea protecției la supraîncălzire

1 Mai întâi se scoate aparatul din priză.



2 Se închide valva de alimentare.

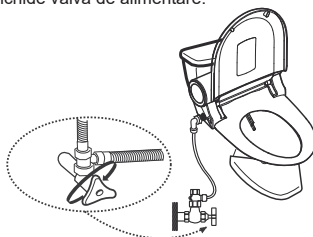

3 Se scoate aparatul.

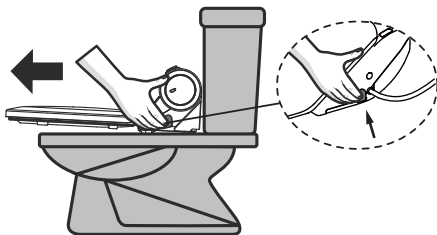

4 Se ține sus aparatul și se lasă să se scurgă complet apa după deșurubarea șurubului de golire.  
(Aveți grijă să nu se piardă șurubul de golire)

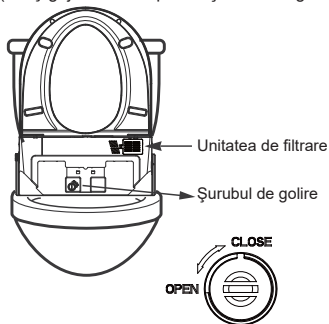

Pentru finalizarea demontajului apăsați pe butonul DESFACERE de la partea laterală a produsului pentru a scoate afară aparatul.

5 Se deschide capacul.

- 5.1 – Mai întâi se slăbesc șuruburile
- 5.2 – Cele trei suporturi de prindere se deschid cu o șurubelniță

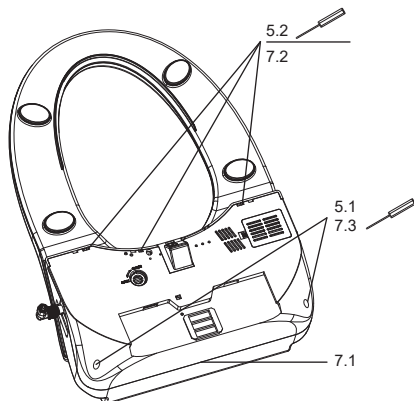

Aveți în vedere următoarele în cazul în care aparatul trebuie mutat în altă parte sau trebuie să fie montat pe altă toaletă.

**Rezervorul de apă trebuie să fie golit înainte de mutarea produsului.**



6 Apăsați limitatorul de supraîncălzire.

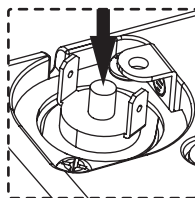

- 7 7.1 – Mai întâi se închide partea din spate
- 7.2 – Cele trei suporturi de prindere se închid cu mâna
- 7.3 – Se strâng cele două șuruburi
- 7.4 – Se montează din nou aparatul – conform descrierii de la pagina 5

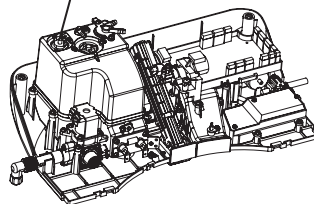

## · Caracteristici tehnice

| Denumire produs                 |   | Bideu electronic  |
|---------------------------------|---|---|
| Nr. model                       |   | 4652374 / 4652375   |
| Alimentare electrică standard   |   | 220 V~240 V, 50/60 HZ, 950 W  |
| Lungimea cablului de alimentare |   | 180 cm  |
| Presiunea apei                  |   | 0,08~0,6 Mpa  |
| Greutate                        |   | 6 kg  |
| Curățare/Bideu                  | Tip de încălzire                            | Încălzire cu înmagazinare de căldură  |
|                                 | Funcție de stropire pentru curățare         | 500~1200 ml/min   |
|                                 | Funcție de stropire pentru bideu            | 500~1200 ml/min   |
|                                 | Control presiune apă de curățare            | 5 trepte  |
|                                 | Control presiune apă pentru bideu           | 5 trepte  |
|                                 | Temperaturi stropire                        | Reglarea temperaturii camerei în 4 trepte până la 40 °C (34 °C;37 °C;40 °C)   |
|                                 | Poziții duze                                | 5 trepte  |
|                                 | Putere de încălzire                         | 900 W   |
|                                 | Funcția de siguranță                        | Întreruptor termic. Siguranță termică. Senzor de temperatură.   |
| Scaun încălzit                  | Temperatura scaunului                       | Reglarea temperaturii camerei în 4 trepte până la 40 °C (34 °C;37 °C;40 °C)   |
|                                 | Putere de încălzire                         | 45 W  |
|                                 | Sistem cu amortizare                        | Scaun cu capac care se închide lent   |
|                                 | Funcția de siguranță                        | Siguranță termică. Senzor de temperatură.   |
| Uscarea                         | Temperatura aerului cald                    | Reglarea temperaturii camerei în 5 trepte până la 60 °C (45 °C;50 °C;55 °C;60 °C)   |
|                                 | Putere de încălzire                         | 300 W   |
|                                 | Funcția de siguranță                        | Siguranță termică   |
|                                 | Capac suflantă                              | Capac cu atenuarea zgomotului   |
| Alte funcții                    | Senzor de scaun                             | Pentru a permite toate funcțiile de stropire, în timp ce utilizatorul este așezat pe toaletă  |
|                                 | Materialul corpului principal al aparatului | ABS pur. Material antibacterian.  |
| Set de montaj                   | Telecomandă                                 | În plus față de setul de montaj care este anexat modelelor fără telecomandă, la modelele cu telecomandă mai sunt anexate următoarele: Șurub de fixare în perete x2; șurub x2; suport telecomandă x1; telecomandă x1 |

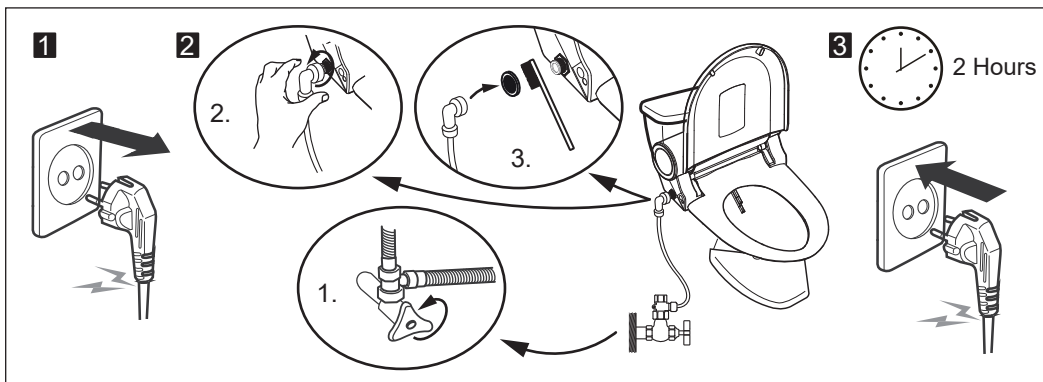

|  |                          |
|--|--------------------------|
| <b>Nr. model</b>   | <b>4652374 / 4652375</b> |
| <b>Nr. lot</b>   | <b>XX W XX</b>           |
| <p><b>În caz de probleme în timpul montajului și utilizării, vă rugăm să vă adresați la <a href="mailto:aftersalesHB@flory.com.cn">aftersalesHB@flory.com.cn</a></b></p> |                          |

Prezentul manual este protejat prin drepturi de autor; toate conținuturile din prezentul manual de utilizare rămân proprietatea firmei Hornbach.

Hornbach își rezervă dreptul de a modifica oricând caracteristicile tehnice ale produsului, resp. datele corespunzătoare indicate în prezentul manual de utilizare.

Caracteristicile tehnice ale produsului menționate, resp. datele corespunzătoare indicate în prezentul manual pot fi modificate fără notificare prealabilă.

Orice fel de copiere, modificare, reproducere, transmitere sau publicare a conținutului prezentului manual sunt permise numai cu acordul scris al Hornbach.

Produsul nostru este conceput numai pentru utilizare cu o legătură fixă la o conductă principală de apă și nu se livrează cu un set de furtunuri pentru utilizator.