Gebruiksaanwijzing

Sauna Cube Deluxe L



Ontworpen in Duitsland

BELANGRIJK: BEWAAR VOOR LATER GEBRUIK. ZORGVULDIG LEZEN!

Inhoud

1.	Algemeen.....	3
1.1.	Productoverzicht	3
1.2.	Algemene aanwijzingen.....	3
1.3.	Garantie	3
2.	Informatie over de gebruiksaanwijzing	4
2.1.	Beschikbaarheid van de gebruiksaanwijzing	4
2.2.	Doelgroepen van de gebruiksaanwijzing.....	4
2.3.	Informatie over de vertaling.....	4
2.4.	Uitleg van symbolen	4
2.5.	Algemene informatie over de gebruiksaanwijzing.....	5
2.6.	Beoogd gebruik.....	5
2.7.	Algemene veiligheidsinstructies.....	5
3.	Productkenmerken	7
3.1.	Technische gegevens	7
3.2.	Productbeschrijving	8
4.	Leveringsomvang.....	9
5.	Montage van de sauna	12
5.1.	Veiligheidsinstructies.....	13
5.2.	Opbouw van het product	14
5.3.	Saunaoven	25
5.4.	Veiligheidsinstructies.....	25
5.5.	Installatie en elektrische aansluiting	26
6.	Gebruik	29
6.1.	Veiligheidsinstructies.....	29
6.2.	Eerste ingebruikname.....	30
6.3.	Bedrijf	30
6.4.	Bedieningselementen.....	31
6.5.	Saunastenen en sauna-opgieting	31
7.	Problemen oplossen	32

8.	Onderhoud en verzorging.....	33
9.	Demontage	34
9.1.	Veiligheidsinstructies.....	34
10.	Afvalverwerking.....	34
10.1.	Algemene aanwijzingen.....	34
	Elektrische en elektronische apparaten - Informatie voor particuliere huishoudens.....	35

Beste klant,

Hartelijk dank dat u voor een product van **Home Deluxe GmbH** hebt gekozen. Wij wensen u veel plezier met uw nieuwe Outdoor Sauna Cube DELUXE L.

De gebruiksaanwijzing helpt u bij de montage, inbedrijfstelling, bediening en het onderhoud van het product. De gebruiksaanwijzing en de veiligheidsinstructies moeten zorgvuldig en volledig worden gelezen. Neem deze instructies in acht om gevaren te voorkomen.

1. Algemeen

1.1. Productoverzicht

Outdoor Sauna CUBE DELUXE L | Artikel-ID: 21974 | Variant-ID: 55739

Pakket 1/2 | Artikel-ID: 21973 | Variant-ID: 55738

Pakket 2/2 | Artikel-ID: 20006 | Variant-ID: 48671

1.2. Algemene informatie

Om aan onze eisen te voldoen, verbeteren we voortdurend de kwaliteit, vereenvoudigen we de montage en bediening en passen we de producten aan de wensen van de klant aan. Vanwege deze wijzigingen vindt u de actuele versie van de gebruiksaanwijzing op onze homepage.

De term "product" wordt in de gebruiksaanwijzing gebruikt voor de "Outdoor Sauna CUBE L", tenzij er specifiek wordt verwezen naar de sauna of de saunaoven.

1.3. Garantie

Vanaf de aankoopdatum gelden de wettelijke aansprakelijkheids- en garantierechten.

Home Deluxe GmbH aanvaardt geen aansprakelijkheid voor schade als gevolg van het niet opvolgen van de gebruiksaanwijzing. Klachten die voortvloeien uit onjuiste montage of gebruik zijn uitgesloten van de garantie. In geval van defecten aan het product, neem dan schriftelijk contact op met onze klantenservice via het contactformulier op onze homepage, onder vermelding van de productnaam, het serienummer en een foto van het typeplaatje:

Home Deluxe GmbH
Schanzeweg 2
32312 Lübbecke
Duitsland
Tel.: +49 (0)5743 6181-0
www.home-deluxe-gmbh.de

Als je nog vragen hebt, kun je contact opnemen met onze klantenservice via het contactformulier.

2. Informatie over de gebruiksaanwijzing

2.1. Beschikbaarheid van de gebruiksaanwijzing

De gebruiksaanwijzing maakt deel uit van het product en moet volledig en in de directe omgeving van het product worden bewaard.

2.2. Doelgroepen van de gebruiksaanwijzing

De gebruiksaanwijzing moet worden gelezen en nageleefd door iedereen die betrokken is bij een van de volgende activiteiten of het gebruik van het product:



- Uitpakken
- Montage / installatie
- Inbedrijfstelling / bediening
- Onderhoud / controle / verzorging
- Probleemoplossing / reparatie
- Afvalverwerking

2.3. Informatie over de vertaling

De originele gebruiksaanwijzing is in het Duits opgesteld. Alle andere beschikbare talen zijn vertalingen van de Duitse versie.

2.4. Uitleg symbolen

Symbool	Uitleg symbolen
	WAARSCHUWING Het symbool wijst op mogelijke gevaren die kunnen leiden tot dodelijke en ernstige verwondingen. Lees de betreffende aanwijzing voordat u de betreffende montage- of toepassingsstap uitvoert.
	INFO Dit symbool geeft belangrijke aanwijzingen en wijst op materiële schade. Neem deze in acht voordat u de betreffende montage- of toepassingsstap uitvoert, om problemen te begrijpen en schade te voorkomen.
	CE-markering Dit symbool geeft aan dat het product voldoet aan de geldende eisen die de Europese Gemeenschap aan ons stelt. De huidige conformiteitsverklaring is op verzoek verkrijgbaar bij Home Deluxe GmbH.
	Gebruiksaanwijzing in acht nemen Het symbool geeft aan dat de gebruiksaanwijzing moet worden geraadpleegd.
	Lees de gebruiksaanwijzing Het symbool geeft aan dat de gebruiksaanwijzing zorgvuldig moet worden gelezen voordat het product wordt gebruikt.
	Afdekken verboden Dit symbool geeft aan dat het verboden is om iets op het betreffende voorwerp te plaatsen of het af te dekken.
	Afvoer van elektrische en elektronische apparaten Elektrische en elektronische apparaten mogen niet met het huisvuil worden weggegooid!

Symbol	Uitleg symbolen
	Beschermingsklasse I Het symbool geeft aan dat alle geleidende onderdelen van de behuizing van het apparaat moeten worden aangesloten op het aardingsstelsel van de vaste elektrische installatie. Het betreft een beschermende aarding. In geval van een foutstroom wordt het stroomcircuit door een zekering spanningsloos geschakeld.
	Wisselstroom Het symbool geeft aan dat het product op wisselstroom werkt.

2.5. Algemene informatie over de gebruiksaanwijzing

De gebruiksaanwijzing heeft betrekking op de Outdoor Sauna CUBE DELUXE L. Deze bevat belangrijke informatie over de montage, het gebruik, het onderhoud en de reiniging. De gebruiksaanwijzing, en met name de veiligheidsinstructies, moeten zorgvuldig worden gelezen voordat het product in gebruik wordt genomen. Bewaar de gebruiksaanwijzing zorgvuldig. Gebruik het product alleen zoals beschreven in deze gebruiksaanwijzing, zodat er geen onopzettelijk letsel of schade ontstaat. Als het product aan derden wordt doorgegeven, moet deze gebruiksaanwijzing ook worden meegegeven.

2.6. Beoogd gebruik

De sauna is van hoge kwaliteit, duurzaam en uitsluitend bedoeld en geschikt voor privégebruik in redelijke en gebruikelijke mate. Bovendien is ons product niet bedoeld voor commercieel gebruik.

Het product is een sauna voor buitengebruik en is uitsluitend bedoeld voor gebruik door 4 personen.

Gebruik het product alleen zoals beschreven in deze gebruiksaanwijzing. Elk ander gebruik wordt beschouwd als oneigenlijk gebruik en kan leiden tot materiële schade of persoonlijk letsel. De fabrikant aanvaardt geen aansprakelijkheid voor schade die ontstaat of is ontstaan door oneigenlijk of onjuist gebruik.

2.7. Algemene veiligheidsinstructies

Algemene gevaren



- Onjuist gebruik kan leiden tot aanzienlijke letsels en materiële schade. Daarom mogen de montage, installatie, inbedrijfstelling, storingsverhelping, onderhouds- en reparatiewerkzaamheden alleen door gekwalificeerde personen worden uitgevoerd.
- Dit product kan worden gebruikt door kinderen vanaf 8 jaar en personen met beperkte fysieke, zintuiglijke of mentale capaciteiten of een gebrek aan ervaring en kennis, mits zij onder toezicht staan of instructies hebben gekregen over het veilige gebruik van het product en de daarmee samenhangende gevaren begrijpen. Kinderen mogen niet met het apparaat spelen. Reiniging en onderhoud door de gebruiker mogen niet door kinderen zonder toezicht worden uitgevoerd.
- Bij vaste producten die niet zijn uitgerust met voorzieningen voor het loskoppelen van het elektriciteitsnet, die een allpolige contactontkoppeling hebben en een volledige ontkoppeling onder overspanningscategorie III mogelijk maken, geldt dat de voorzieningen voor het loskoppelen volgens de bedradingsvoorschriften in de vaste bedrading moeten worden ingebouwd.
- Neem het product buiten gebruik als de voedingskabel beschadigd is, totdat de voedingskabel is vervangen door de fabrikant, zijn klantenservice of een gekwalificeerde elektricien.
- Monteer het product **alleen** als de levering compleet en in perfecte staat is.



- Zorg ervoor dat alle onderdelen onbeschadigd zijn en correct zijn gemonteerd. Onjuiste montage kan letsel veroorzaken. Beschadigde onderdelen kunnen de veiligheid en werking beïnvloeden.
- Plaats het product alleen op een veilige, vlakke en stevige ondergrond.
- Breng geen wijzigingen aan het product aan.
- Controleer regelmatig de bevestiging.

Gevaar voor kinderen



- Houd kinderen uit de buurt van verpakkingsmaterialen. Er bestaat onder andere verstikkingsgevaar!
- Kinderen mogen niet in en op het product spelen.
- Plaats het product niet direct in of in de directe omgeving van een speelruimte.
- Reiniging en onderhoud door de gebruiker mogen niet zonder toezicht door kinderen worden uitgevoerd.

Gevaar voor letsel

Onjuist gebruik van het product kan leiden tot letsel.



- Breng geen constructieve wijzigingen aan het product aan. Voor een wijziging moet toestemming worden gevraagd aan de fabrikant en moet deze worden uitgevoerd volgens de instructies van de fabrikant.
- Om brandwonden of elektrische schokken te voorkomen, moet u ervoor zorgen dat er geen metalen voorwerpen of gereedschappen in contact komen met de verwarmingselementen.
- Om het risico op een elektrische schok te voorkomen, moeten alle installaties en bijbehorende onderhoudswerkzaamheden worden uitgevoerd door een gekwalificeerde elektricien.
- Neem het product buiten gebruik als het netsnoer voor de stroomvoorziening beschadigd is, totdat het netsnoer door de fabrikant, zijn klantenservice of een gekwalificeerde elektricien is vervangen.

Risico op beschadiging



- Onjuist gebruik van het product kan leiden tot beschadiging.
- Reparatie- en onderhoudswerkzaamheden aan de elektriciteit mogen alleen worden uitgevoerd door een gekwalificeerde elektricien.

Explosiegevaar



- Bel in geval van brand onmiddellijk de brandweer en zorg ervoor dat er zich geen personen in de sauna bevinden.
- **Let op:** bewaar geen licht ontvlambare, brandbare of explosieve stoffen in het product. Licht ontvlambare stoffen kunnen vlam vatten.

3. Productkenmerken

3.1. Technische gegevens

Sauna	
Materiaal	Vurenhout
Buitenafmetingen (B x H x D)	192,8 x 194 x 180 cm
Wanddikte	3,8 cm
Zitvlak (B x D)	ca. 48 x 153,8 cm
Afmetingen deur (B x H)	60 x 162 cm
Gewicht	460 kg
Openingshoek van de deur	90
Deur	6 mm ESG (enkelvoudig veiligheidsglas)
Saunaoven	
Vermogen	6 kW
Spanning	380 – 400 V AC
Max. temperatuur	80 – 100 °C

Maatschetsen

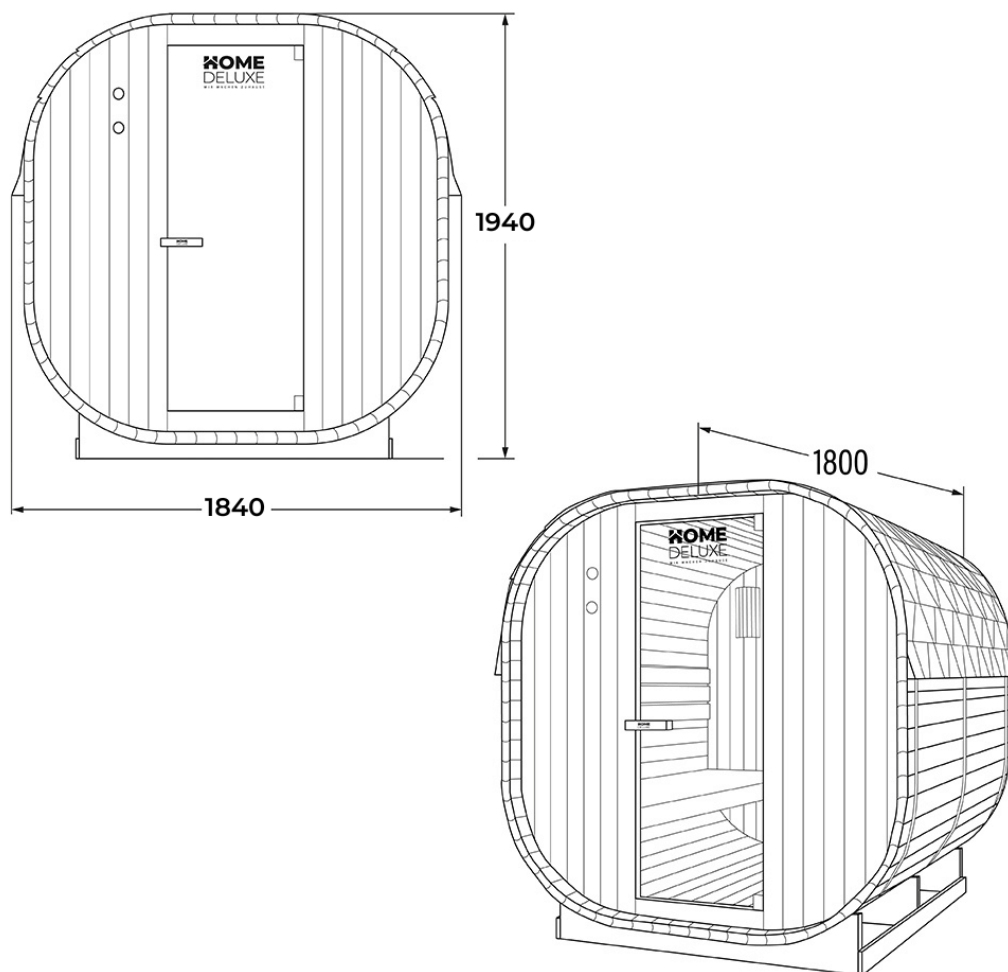

Alle Maßangaben in mm

3.2. Productbeschrijving

Ervaar ultieme ontspanning in de buitensauna CUBE DELUXE L, onze hoogwaardige barrelsauna van robuust vurenhout.

Dit natuurproduct is niet alleen milieuvriendelijk, maar ook uiterst duurzaam en wordt een blikvanger in uw tuin. Geniet van langdurige warmte en ontspanning dankzij onze 8 kW saunakachel, die de perfecte saunatemperatuur tussen 80 en 100 °C produceert. Het dak van de sauna is bedekt met asfaltshingles, die optimale bescherming bieden. Onze houten sauna is gemaakt van onbehandeld vurenhout en is bestand tegen rot, wat de duurzaamheid garandeert. De glazen deur van veiligheidsglas zorgt voor een duidelijk zicht en veiligheid, terwijl de twee ventilatieopeningen zorgen voor een optimale luchtcirculatie. Onze complete set bevat alles wat je nodig hebt voor je sauna-ervaring: saunapail, saunalopaatje, thermometer, zandloper en saunastenen.

Investeer in je welzijn en gun jezelf de ontspanning die je verdient met onze hoogwaardige sauna van sparrenhout.

4. Leveringsomvang

Controleer bij levering de verpakking op uiterlijke beschadigingen. Controleer bovendien direct na het uitpakken of de levering volledig is en of het product en alle onderdelen in perfecte, onbeschadigde staat verkeren. Monteer het product alleen als de levering volledig en onbeschadigd is.





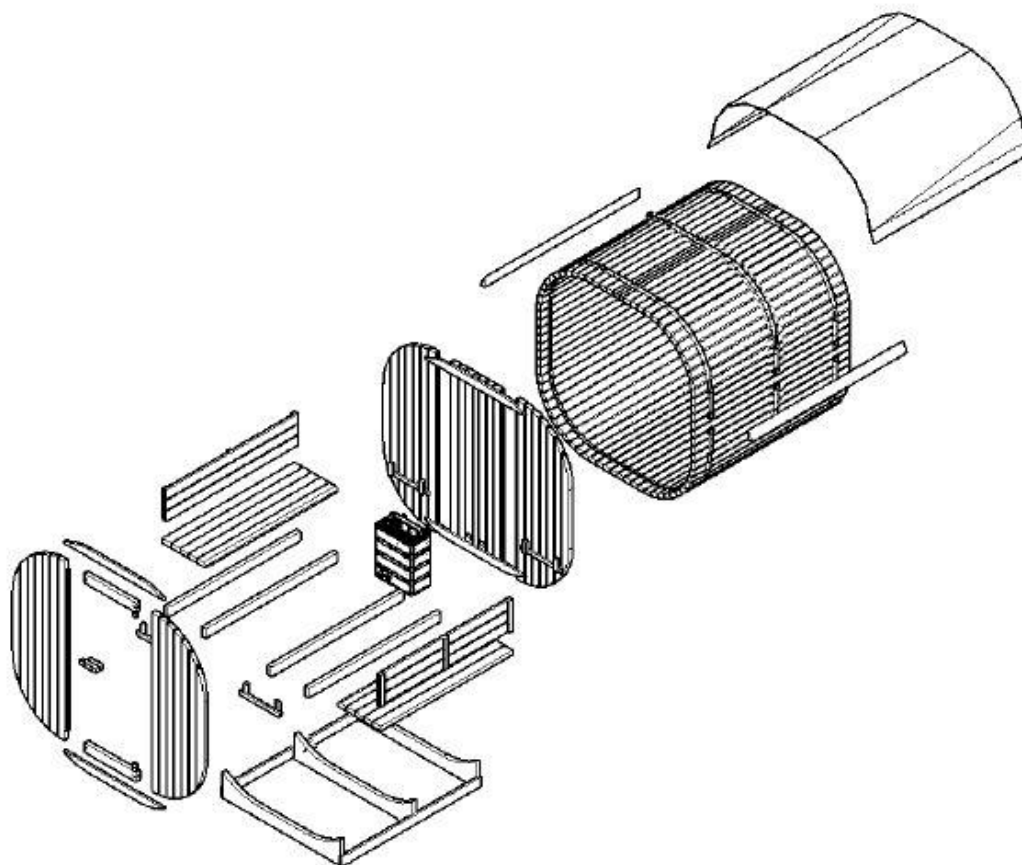





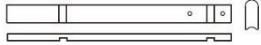
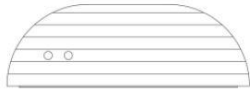

De LED-lamp is niet bij de levering inbegrepen. Koop een E27 LED-lamp in de winkel.







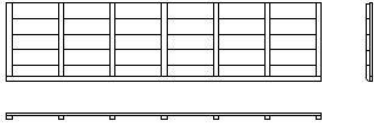

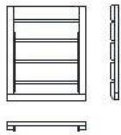

Noteer het serienummer van de bedieningskast, omdat dit nummer nodig is in geval van reparatie of bestelling van reserveonderdelen.

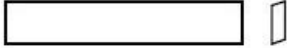
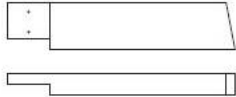
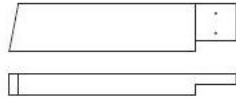

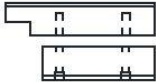



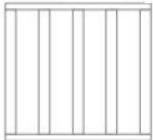
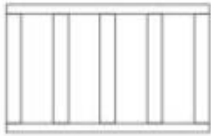
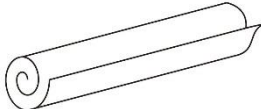

Afzonderlijke onderdelen van de sauna







Nr.	Beschrijving	Aantal	Afbeeldingen
1.1	Houten lat	68	
1.2	Houten lat	1	
1.3	Houten lat	1	
1.4	Houten lat (2200 x 38 x 10 mm)	1	
	Houten lat (2200 x 38 x 20 mm)	1	
	Houten lat (2200 x 38 x 30 mm)	1	
1,5	Houten lat buiten	2	



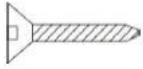







Nr.	Beschrijving	Aantal	Afbeeldingen
1.6	Houten lat	1	
2.1	Voorwand links	1	
2.2	Voorwand rechts	1	
2.3	Deurkozijn boven	1	
2.4	Deurkozijn onderaan	1	
2.5	Versteving	4	
2.6	Banksteun	4	
3.1	Achterwand rechts	1	
3.2	Achterwand midden	1	
3.3	Achterwand links	1	
4.1	Voet	3	
4.2	Voet Zijbalk	2	
5.1	Bank	2	
5.2	Bank Steunlat	4	
5.3	Buitenste steunlat	2	

Nr.	Beschrijving	Aantal	Afbeeldingen
5.4	Buitenste zitsteun	2	
5.5	Buitenste zitsteun	2	
5.6	Buitenste zitsteun	2	
5.7	Buitenzitting steunpoot	1	
5.8	Buitenzitting Steunpoot	1	
6	Rugleuning	2	
7.1	Deurklink (180 x 40 x 40 mm) Deurhendel (135 x 40 x 40 mm)	1 1	
7.2	Glazen deur	1	
8	Spanband	3	
9.1	Ovenroosterhouder	2	
9.2	Ovenrooster voorzijde	1	
9.3	Ovenrooster zijkant	2	
10	Dakfolie	3	
11	Gietemmer	1	
12	Saunalop	1	

Nr.	Beschrijving	Aantal	Afbeeldingen
13	Zandloper	1	
14	Oven 8 KW	1	
15	Thermometer	1	
16	Afdekking saunalamp	1	
17	Houten afdekking saunalamp	1	
18.1	Dakspanen 1010 mm	46	
18,2	Dakspanen 505 mm	14	

Montagemateriaal

										
Φ 4*30	Φ 4*40	Φ 4*45	Φ 4*60	Φ 4*12	Φ 3*16	Ø12*100	Ø6*60	30*20*2	Ø22	hinge
10x	168x	30x	36x	5x	4x	3x	2x	1x	6x	2x

										
Ø60	Ø58	M12	Ø12/Ø24	Ø12	Houten Ø10.5*Ø16	60*200*0.5	PG11/M18	Ø60*10	Mixed Screw	Φ 16*20
1x	1x	6x	6x	6x	2x	6x	1x	2x	4x	2x

5. Montage van de sauna

Locatie



De plaatsing van de sauna kan onderworpen zijn aan bouwvoorschriften. Bij overtreding van de plaatsingsvoorwaarden kan de vergunning voor plaatsing door de autoriteiten worden ingetrokken.

- Neem voor de plaatsing contact op met de bevoegde autoriteiten.
- Houd u aan de geldende voorschriften.
- Monteer het product op een vlakke, stevige ondergrond.
- Houd een veiligheidsafstand van minimaal 2 meter tot andere bouwwerken aan. Dit vergemakkelijkt de montage en kan in geval van brand levens redden.

Opmerking: Behandel uw sauna na de montage van buitenaf met een in de handel verkrijgbare houtbeits, controleer de coating jaarlijks, eventueel moet de coating worden vernieuwd.

Opmerking: Controleer de verzakkingen en de diameter van de boorgaten om beschadiging van het hout te voorkomen.

5.1. Veiligheidsinstructies

De volgende informatie over veiligheid en gezondheid moet zorgvuldig worden gelezen.

Gevaar voor letsel

Onjuist gebruik tijdens de montage kan leiden tot letsel











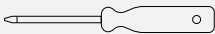

- Uw product wordt in meerdere pakketten geleverd. Zorg ervoor dat de pakketten aan de bovenkant worden geopend. Wees zeer voorzichtig bij het openen van de pakketten, omdat er breekbare onderdelen en glas in de pakketten zitten.
- Monteer het product **alleen** als de levering compleet en onbeschadigd is.
- Plaats het product alleen op een veilige, vlakke en stevige ondergrond.
- Om letsel te voorkomen, zijn er minimaal 3 personen nodig om het product te monteren.
- Draag tijdens de montage beschermende kleding, zoals veiligheidsschoenen en beschermende handschoenen.
- Houd kinderen tijdens de montage van het product uit de buurt van de montageplaats. De levering bevat kleine onderdelen die kunnen worden ingeslikt of ernstig letsel kunnen veroorzaken.
- **Wij wijzen erop dat Home Deluxe GmbH in principe geen kosten voor montage of vakmanschap – zoals elektricienskosten of vergelijkbare kosten voor vakmensen – voor haar rekening neemt.**

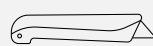
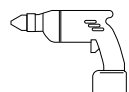
5.2. Montage van het product

Het product wordt gedemonteerd geleverd en kan met enige moeite worden gemonteerd. Volg de montage-instructies nauwkeurig op. Bij niet-naleving kan de werking en veiligheid van het product niet worden gegarandeerd.

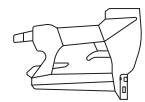
Benodigde gereedschappen

	Schroevendraaier		Meetlint
	Spiraalboor		Hamer
	Inbussleutel		Cuttermesser
	Boormachine		Trapladder
	Waterpas		Potlood
	Tacker		Inbussleutel

Vorbereitung voor het opbouwen van de sauna:

Monteer het product **alleen** op een vlakke, horizontale ondergrond. Voor een betere stabiliteit en standvastigheid raden wij aan een fundering of iets dergelijks aan te brengen.

Stap 1: Montage van het onderstel

- Schroef het onderstel, 2x steun **4.1** en 2x dwarslat **4.2**, vast met de schroeven en let daarbij op de haaksheid van het onderstel.

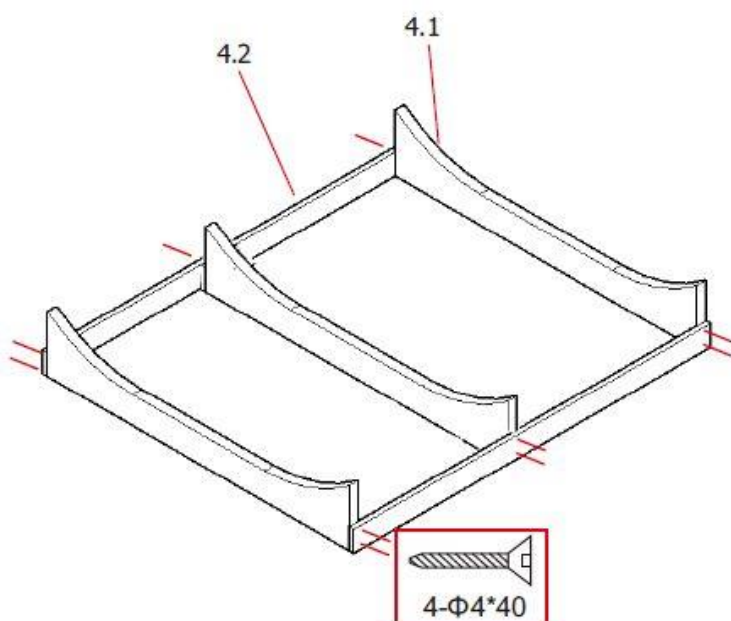

Stap 2: Montage van de voorwand

- Monteer eerst de voorwand met de deuropening en let daarbij op de juiste kant van de ventilatiegaten.
- Schroef de twee bevestigingen voor de zitbanken **2.6** aan de voorwand vast.
- Schroef de twee bevestigingen voor de bodem en de bovenste stabiliteit **2.6** aan de voorwand.
- Schroef de verbindingslat **2.5** boven en onder aan de wand vast.

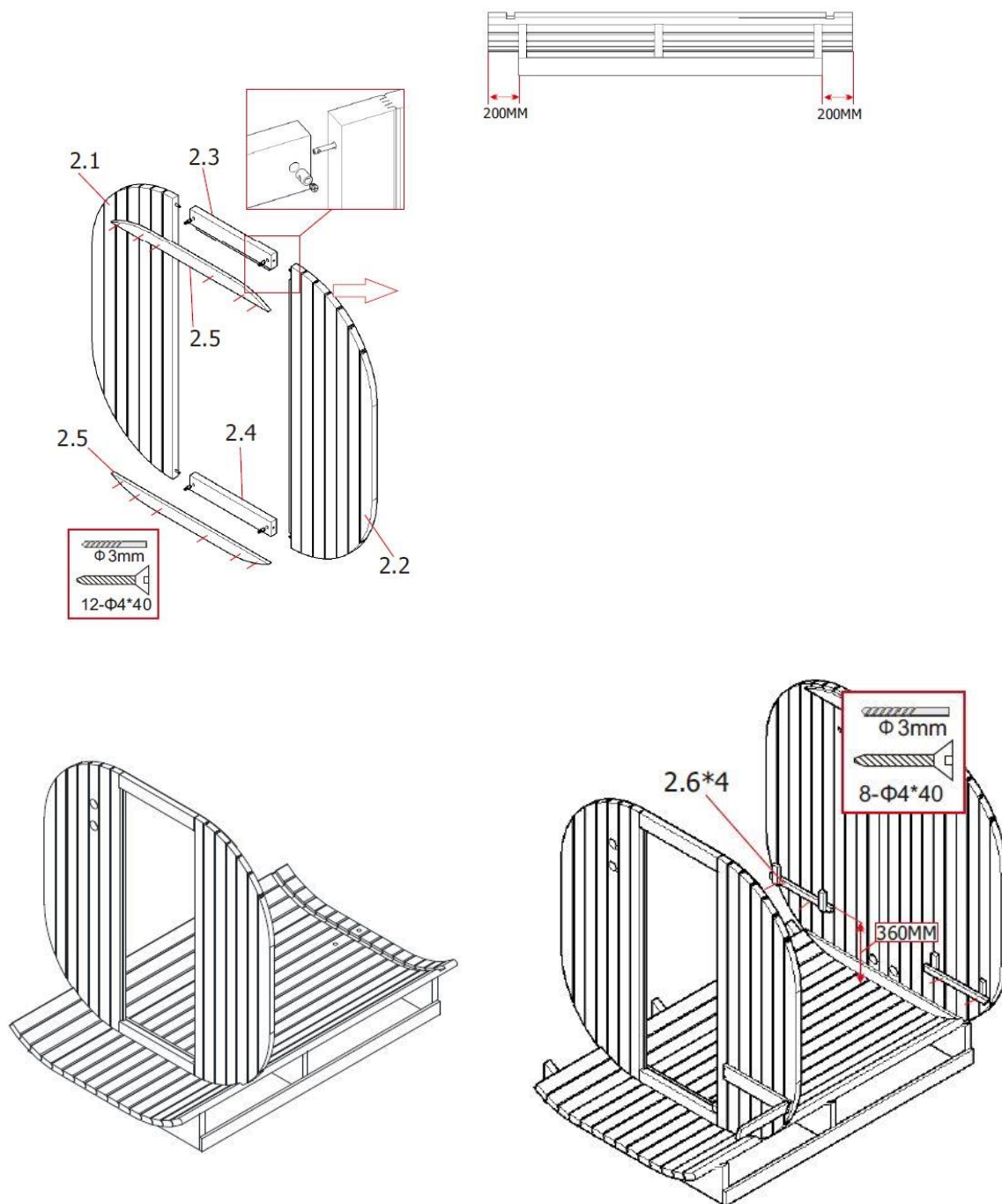

Stap 3: Montage van de achterwand

- Monteer de twee kappen voor de toevoer van verse lucht van buitenaf in de achterwand.
- Schroef de twee bevestigingen voor de zitbanken **2.6** aan de binnenkant aan de achterwand vast.
- Schroef de twee bevestigingen voor de bodem en de bovenste stabiliteit **2.6** aan de achterwand vast.
- Schroef de verbindingstrip **2.5** boven en onder aan de wand vast.

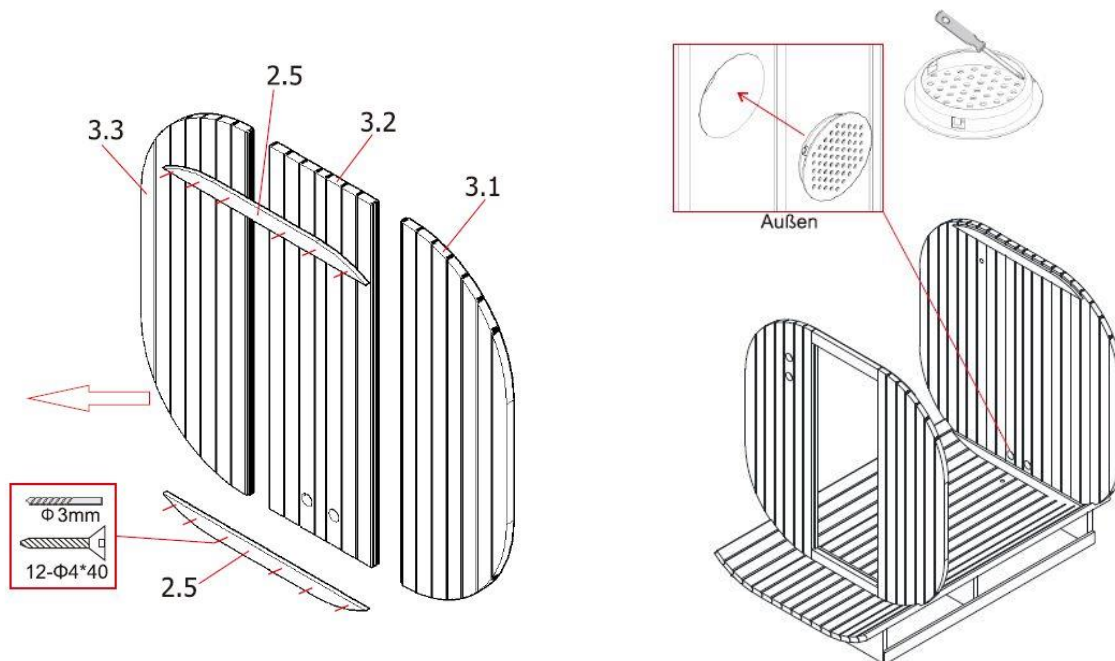

Stap 4: Montage van de bodem, voor- en achterwand

- Schroef de houten lat **1.6** in het midden van de steunen vast, lijn de houten lat gelijkmatig uit en zorg ervoor dat de twee gaten naar de achterwand wijzen. (**Belangrijk:** de uitsparing in het hout moet naar boven wijzen, daar worden de voor- en achterkant geplaatst en gemonteerd).
- Leg 12x houten lat **1.1** gelijkmatig, vlak en dicht tegen elkaar op het frame en schroef deze vast zoals afgebeeld.
- Plaats de voor- en achterwand in de groef van de houten latten. Zorg ervoor dat deze haaks en loodrecht op elkaar staan (bijv. met behulp van een waterpas).

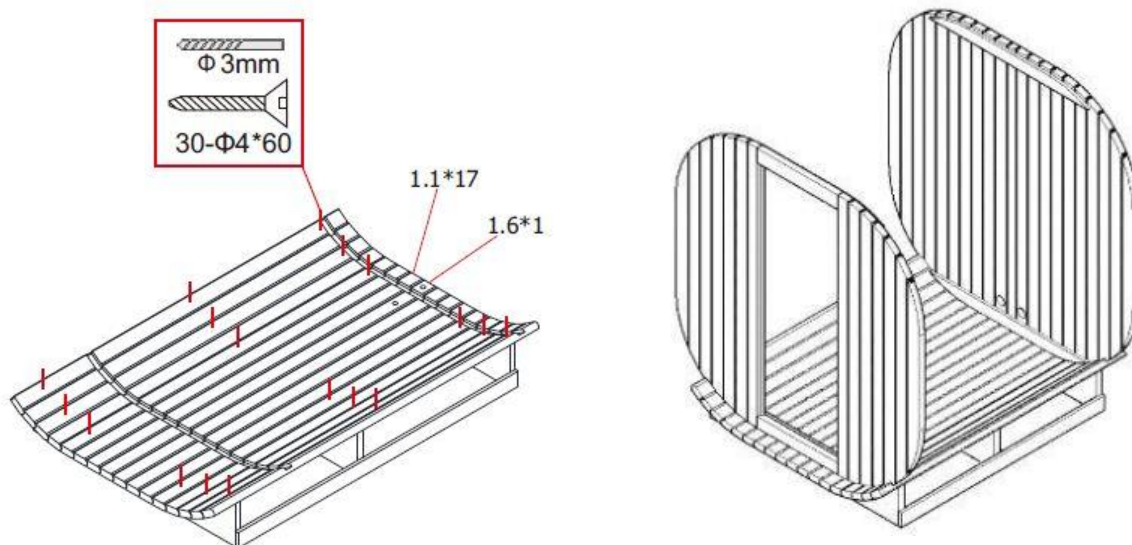
Stap 5: Montage van de buitenwand

- Leg de volgende 32x houten lat **1.1** met de groef in de voor- en achterwand, gelijkmatig, vlak en dicht bij elkaar verdeeld en schroef deze vast zoals afgebeeld.

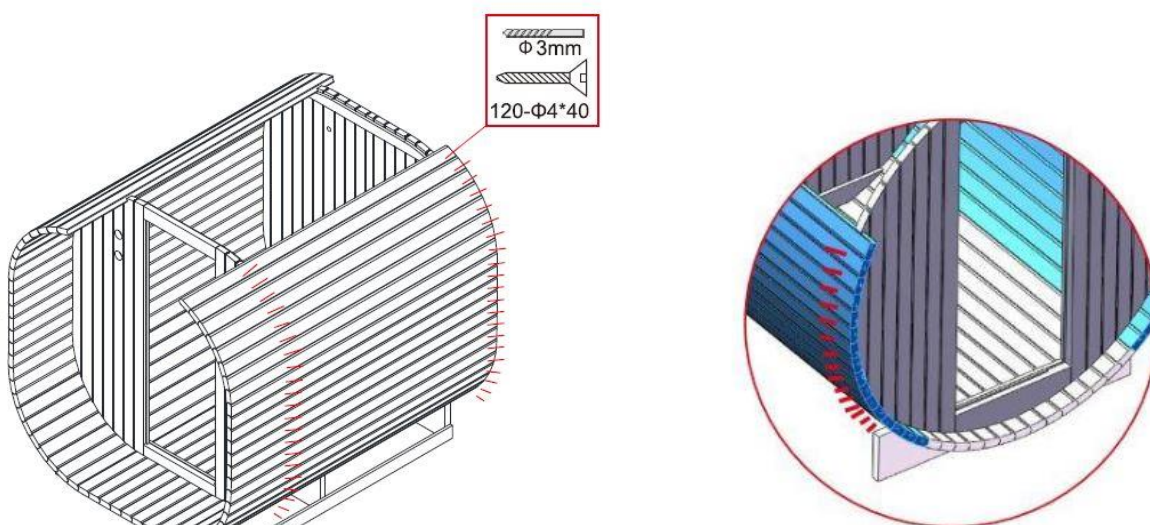

Stap 6: Montage van de buitenwand

- Plaats de volgende 17 houten latten **1.1** met de groef in de voor- en achterwand, gelijkmatig, vlak en dicht bij elkaar, zoals hieronder afgebeeld.

Opmerking: Hout is een natuurlijk materiaal dat onderhevig is aan omgevingsinvloeden, waardoor er veranderingen kunnen optreden. Als de opening tussen de houten latten **1.2** & **1.3** te groot is, kunnen de houten latten **1.4** extra worden gebruikt. Normaal gesproken zijn de houten latten slechts een voorbehoud.

Plaats de houten latten **1.2**, **1.3** & **1.4** (zie hieronder) boven in het midden met de groef in de voor- en achterwand.

Tip: Voor het voorspannen van de sauna raden wij in de handel verkrijgbare spanbanden (8) aan, deze zijn flexibeler en kunnen het product sterker voorspannen.

Opmerking: Houd er rekening mee dat u vóór de montage van de metalen spanbanden de eerder aangebrachte schroeven die de buitenwand met de achter- en voorwand verbinden, verwijderd

Plaats 2x metalen spanners rond het product, onder de verbindingen moet de bescherming worden geplaatst.

Steek de schroeven door de gaten en draai de moeren vast. Trek vervolgens de metalen spanbanden aan met geschikt gereedschap. Plaats ten slotte de doppen op de schroefdraad. (Als u spanbanden hebt gebruikt, kunt u deze nu weer verwijderen)

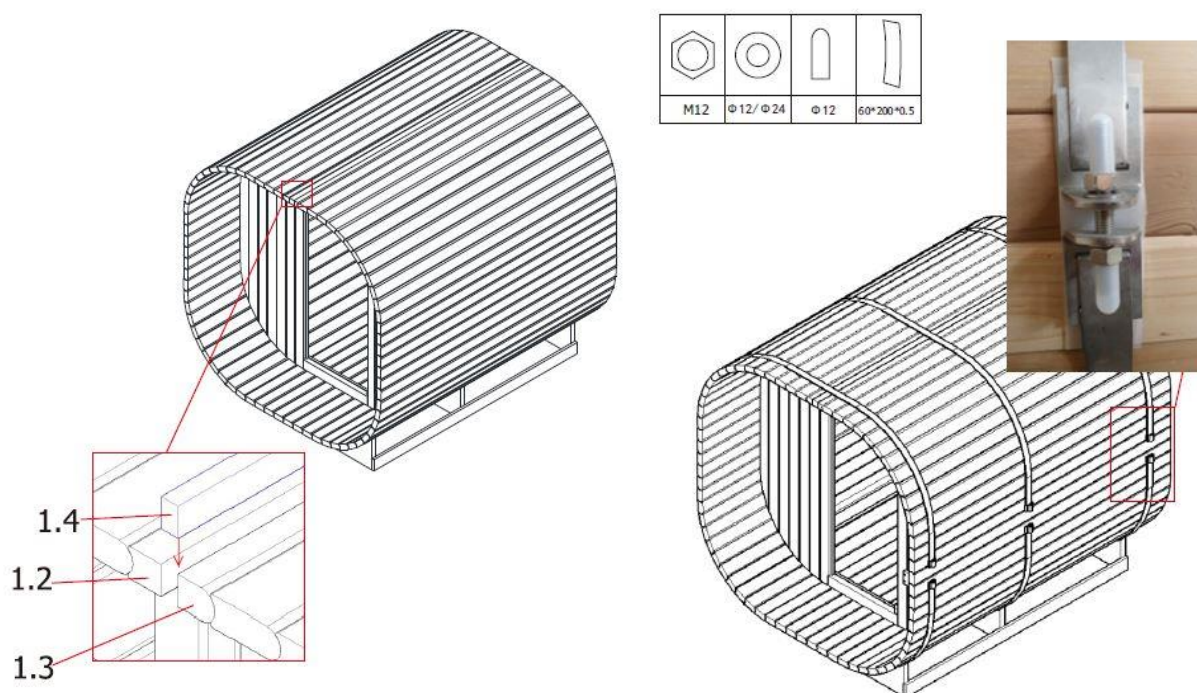

Stap 7: Montage van de banken

- Schroef 4x banksteun (2.6) aan de achterwand vast. Let daarbij op de afmetingen.
- Plaats de banksteunlat **5.2** en schroef deze vast met de schroeven.
- Plaats de zitbanken **5.1** op de houders.
- Monteer de rugleuningen **6.2** boven de zitbanken.

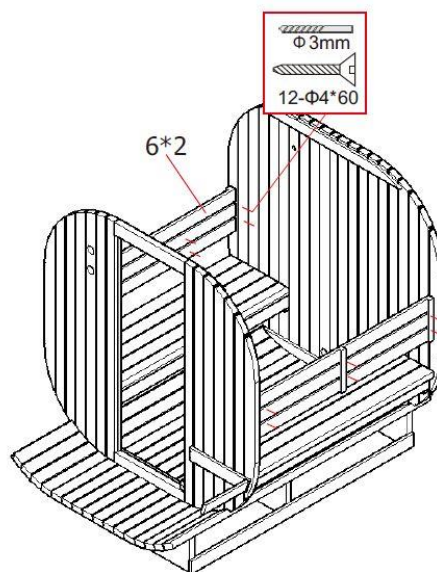
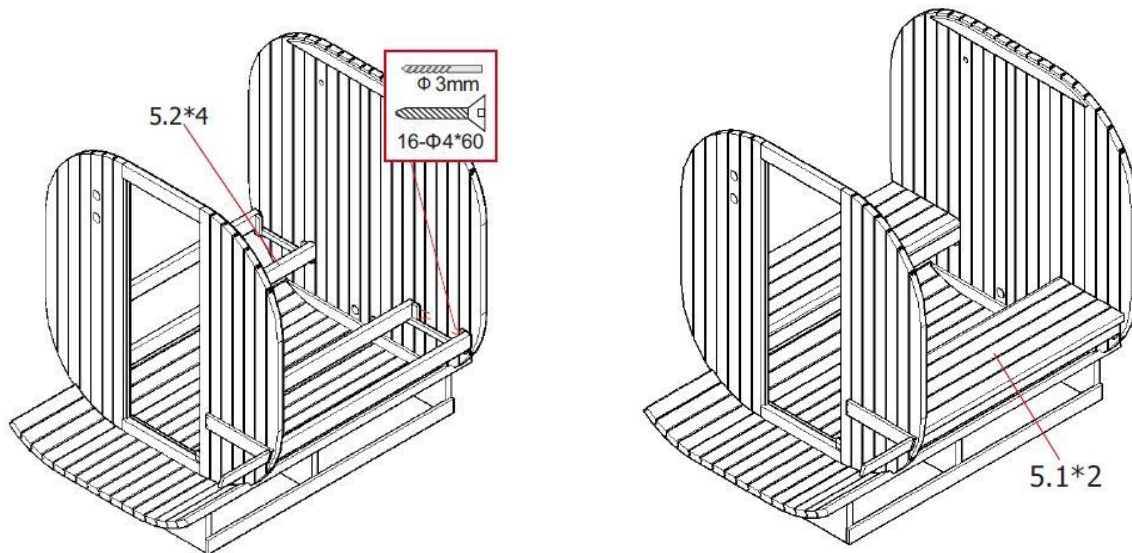

Stap 8: Installatie van de saunakachel

- Monteer de saunakachel met het meegeleverde montage materiaal op de houder. Zet de saunakachel hiervoor verticaal (zie hoofdstuk 'Installatie en elektrische aansluiting').
- De wand achter het verwarmingstoestel mag niet worden bedekt met materialen zoals asbest- of eternietplaten enz., omdat dit soort afdekkingen hoge temperaturen en brandgevaar kunnen veroorzaken.
- Gebruik voor de plafonds en wanden gekwalificeerde materialen.
Let op: de saunakachel moet op een afstand van 90 mm van de vloer aan de achterwand worden gemonteerd.
- Sluit de saunakachel aan op de stroomvoorziening. De elektrische aansluiting van de saunakachel mag alleen worden uitgevoerd door een gekwalificeerde elektricien, met inachtneming van de huidige, geldende elektrische veiligheidsvoorschriften (zie hoofdstuk "Saunakachel").
- - Na de elektrische aansluiting kan het beschermrooster rond de kachel worden gemonteerd.
- - Schroef de onderdelen van het beschermrooster 9.1, 9.2 & 9.3 aan elkaar vast.

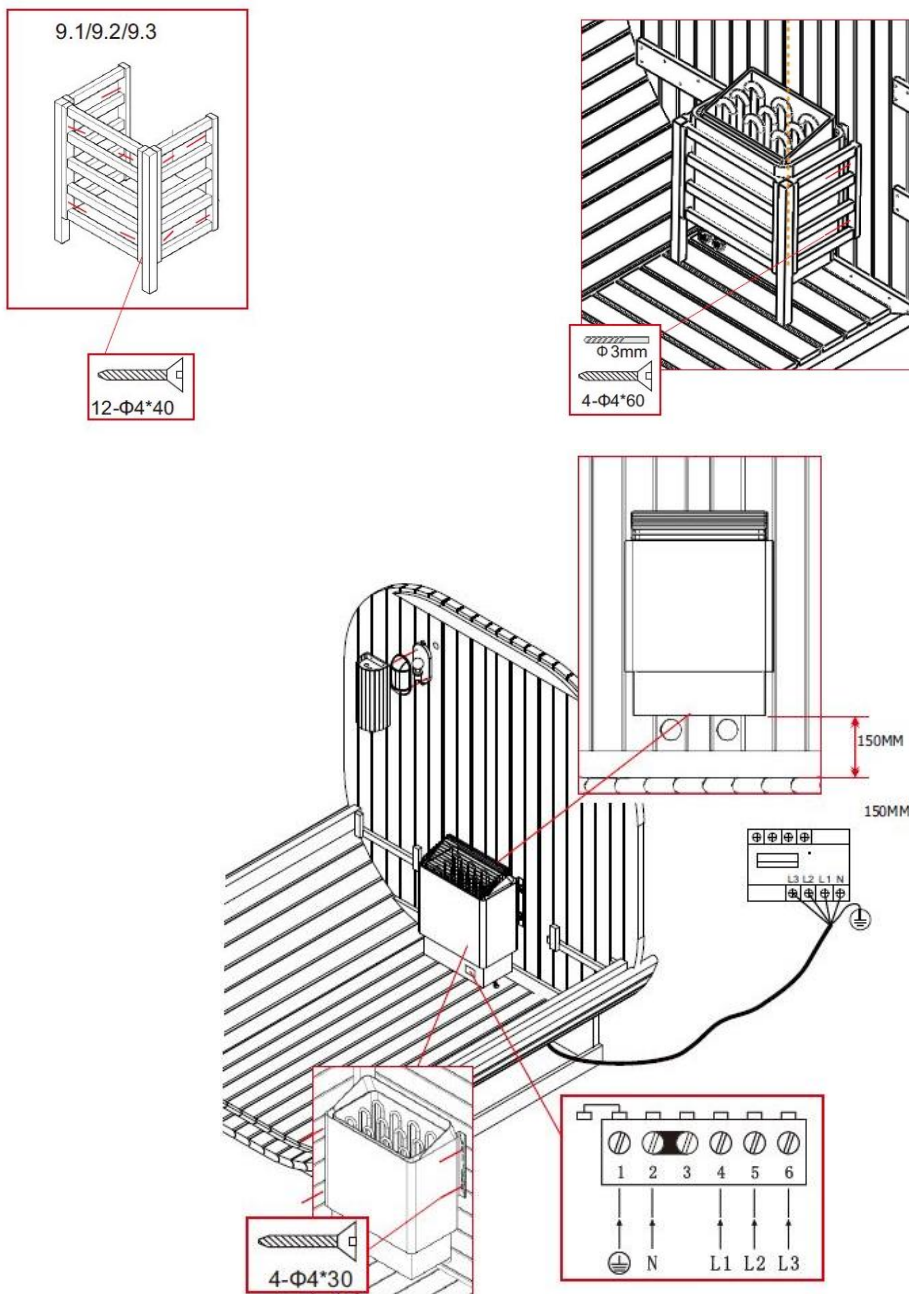

Stap 9: Montage van de lamp

- Monteer de lamp inclusief de lampafdekking (16) en lampenkap (17) in de saunakachel zoals hieronder afgebeeld. Dit mag alleen worden uitgevoerd door een gekwalificeerde elektricien (zie hoofdstuk 'Installatie en elektrische aansluiting').

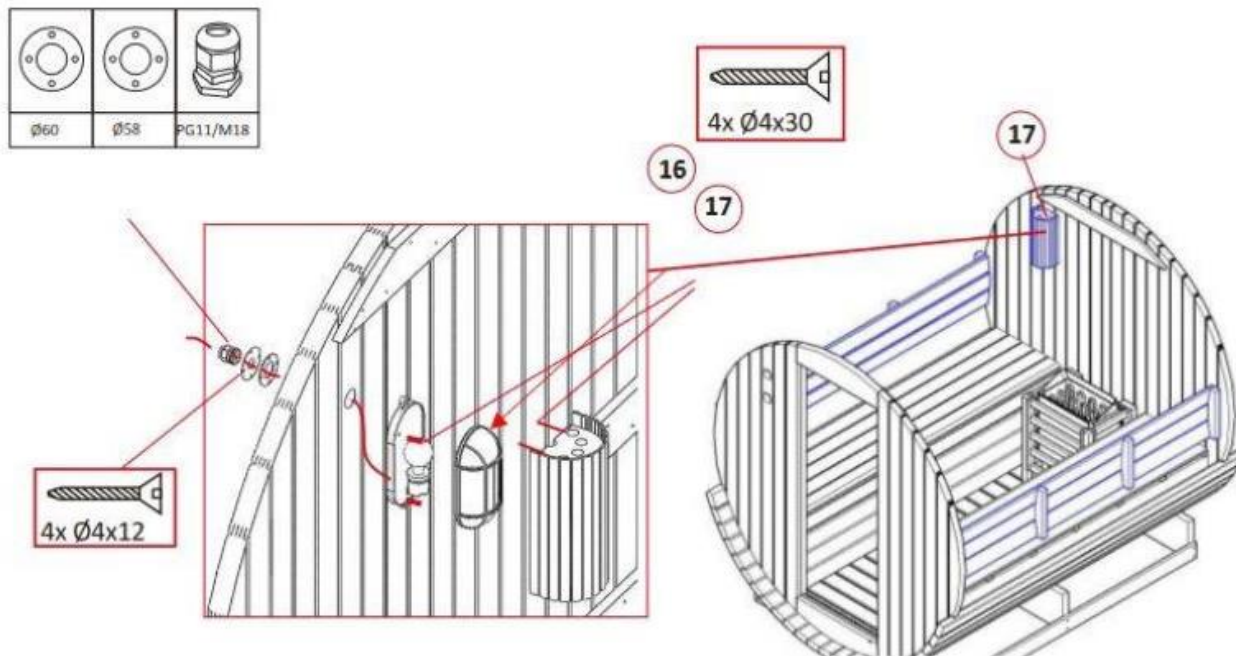

Stap 10: Montage van de lamp

- Monteer de handgreep (7.1) en de scharnieren (7.3) op de glazen deur (7.2), zoals hieronder afgebeeld.
- Monteer de glazen deur met 2 personen in de voorwand van de sauna en bevestig de scharnieren.
- Breng de isolatiefolie (10) zonder luchtbelletjes of vouwen en gelijkmatig over het product aan. Overstekende folie kan met een cuttermes worden verwijderd.

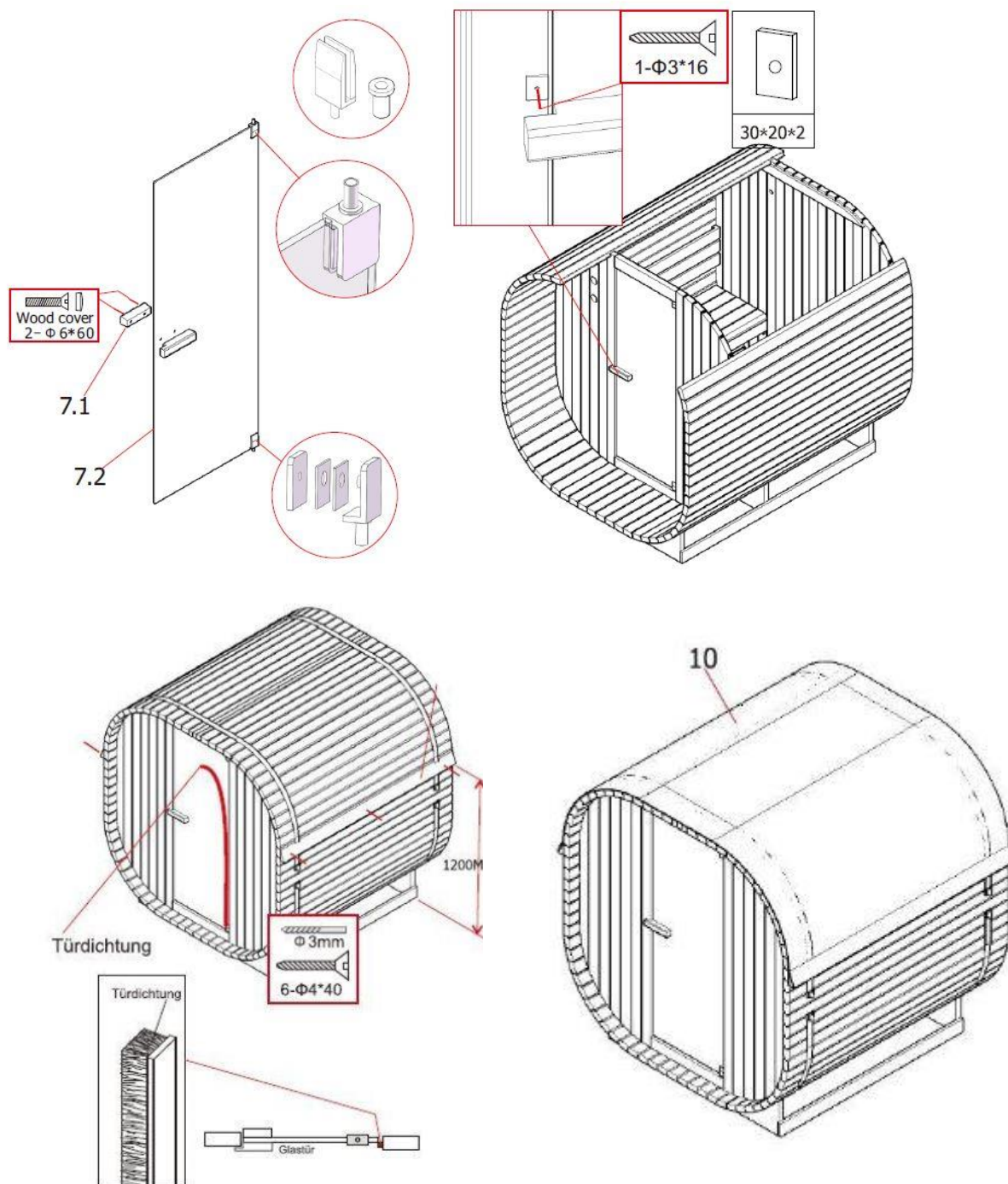

Stap 12: Montage van de buitenbank

- Monteer de buitenste zitsteun (5.3, 5.4, 5.5, 5.6) en de buitenste zitpoot (5.7, 5.8) met de schroeven.
- Monteer de geassembleerde onderdelen aan de buitenkant van de sauna (zie afb.).

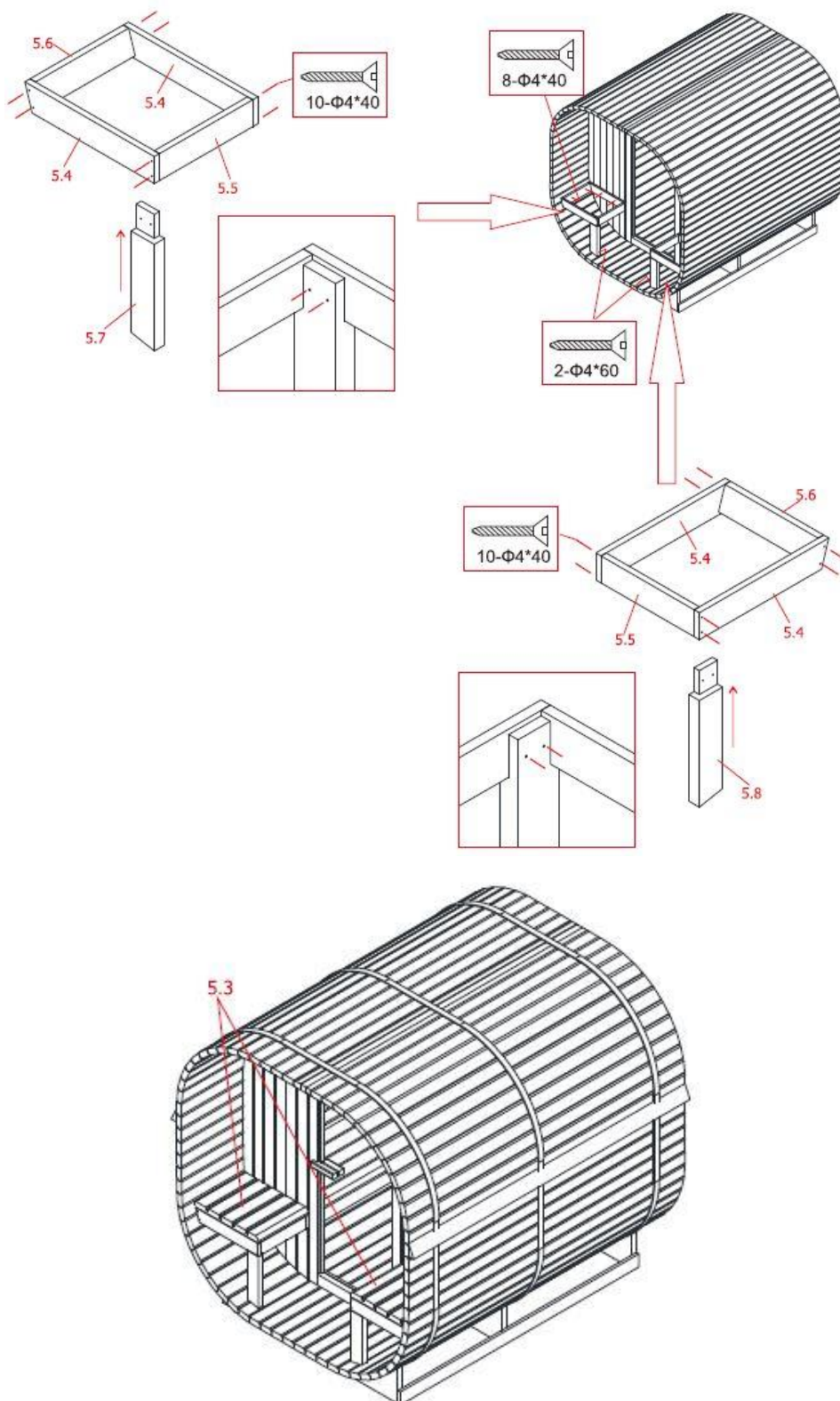

Stap 13: Montage van de dakspanen:

- Bij het leggen van de dakspanen moet aan beide zijden worden begonnen bij de voorwand van de sauna, zodat deze in het midden samenkomen.
- Bevestig de eerste dakspanen op de houten lat, zodat de driehoeken iets uitsteken.
- Bevestig de dakspanen bij voorkeur met een tackler.
- De volgende rij dakspanen moet een beetje overlappen.
- Herhaal deze stappen voor de rest van de dakspanen. Uitstekende dakspanen kunnen met een cuttermes worden verwijderd.



5.3. Saunaoven

Algemeen

De handleiding heeft betrekking op de saunakachel. Deze bevat belangrijke informatie over de montage, bediening en het gebruik. Lees de handleiding, met name de veiligheidsinstructies en de bediening, zorgvuldig door voordat u de saunakachel monteert en in gebruik neemt en bewaar deze zorgvuldig. Gebruik de saunakachel alleen zoals beschreven in deze handleiding om onopzettelijk letsel of schade te voorkomen. Als de saunakachel aan derden wordt doorgegeven, moet deze handleiding ook worden meegegeven.

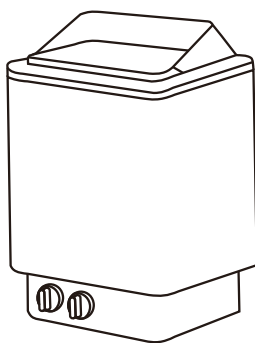

5.4. Veiligheidsinstructies

Gevaar voor letsel

Onjuist gebruik van de saunakachel kan leiden tot letsel.



- Installeer de saunakachel **alleen** als de levering compleet en onbeschadigd is.
- Gevaar voor elektrische schokken: De installatie en het onderhoud van de saunakachel **moeten** worden uitgevoerd door een gekwalificeerde elektricien.
- **Levensgevaar door elektrische spanning:** bij aanraking van onderdelen die onder spanning staan, bestaat direct levensgevaar. Beschadigingen aan de isolatie of afzonderlijke onderdelen kunnen levensgevaarlijk zijn. -> Bij beschadigingen aan de isolatie moet de stroomtoevoer onmiddellijk worden uitgeschakeld en moet reparatie worden geregeld.
- Zorg ervoor dat de saunakachel na gebruik is uitgeschakeld en dat de tijdschakelaar precies op "0" staat.
- Draai de draaiknop van de tijdschakelaar **niet** te ver door, omdat dit ertoe kan leiden dat de saunakachel niet uitschakelt en zonder tijdslimiet blijft draaien.
- Gooi geen saunastenen.
- Leg de saunastenen niet tussen de verwarmingselementen.
- Vermijd bij het stapelen van de saunastenen directe druk op de verwarmingselementen.
- Leg de grote saunastenen bij het vullen onderaan. Zorg ervoor dat deze niet te dicht op elkaar liggen, zodat de lucht nog kan circuleren.
- Verwijder gebroken of beschadigde stenen uit de saunakachel.
- Leg niet te veel saunastenen op de saunaoven.
- Leg geen voorwerpen op de saunastenen, de ventilatie van het product moet gewaarborgd blijven.
- Overmatige vochtigheid kan leiden tot storingen in elektrische apparaten.
- Giet niet te veel water op de saunastenen, dit kan leiden tot overmatig hete waterdamp.
- **WAARSCHUWING:** Het afdekken van de saunakachel veroorzaakt brandgevaar
- **WAARSCHUWING:** Een onvoldoende gevulde steenbak zorgt voor brandgevaar

5.5. Installatie en elektrische aansluiting

Let op: Lees voor gebruik de montagehandleiding volledig en zorgvuldig door.

- Installeer uw saunakachel **alleen** als de levering compleet en onbeschadigd is.
- Zorg ervoor dat alle onderdelen onbeschadigd zijn.
- Elke sauna **moet** op een eigen stroomcircuit worden aangesloten. Er mogen geen andere elektronische apparaten op dit stopcontact worden aangesloten.

Opmerking

Om kortsluiting of het activeren van de aardlekschakelaar te voorkomen, raden wij u ten zeerste aan om het product op een apart beveiligd stroomcircuit aan te sluiten. Overbelasting kan optreden wanneer meerdere elektrische apparaten tegelijkertijd op hetzelfde circuit worden gebruikt of wanneer een verlengsnoer wordt gebruikt. Houd rekening met deze aanbeveling bij de installatie van uw whirlpool, sauna of infraroodcabine. Meer informatie vindt u in de montagehandleiding en de technische gegevens.

Installatie en elektrische aansluiting van de saunaoven

Installeer de saunakachel met het bij de kachel meegeleverde bevestigingsmateriaal aan de muur, volgens de in afb. 1 aangegeven minimale veiligheidsafstanden en -volumes.

- De elektrische aansluiting van de saunakachel mag **alleen** worden uitgevoerd door een gekwalificeerde elektricien, met inachtneming van de huidige, geldende elektrische veiligheidsvoorschriften.
- De kachel kan op een minimale hoogte van 90 mm aan de achterwand worden gemonteerd.
- De wand achter het verwarmingstoestel mag niet worden bedekt met materialen zoals asbest- of eternietplaten enz., omdat dit soort afdekkingen hoge temperaturen en brandgevaar kunnen veroorzaken.
- Gebruik gekwalificeerde materialen voor de plafonds en wanden.
- De saunalijnen moeten worden aangesloten op een wandvaste aansluitdoos. De aansluitdoos moet spatwaterdicht zijn. De aftakdoos moet spatwaterdicht zijn en mag niet hoger dan 500 mm boven de vloer worden geïnstalleerd.
- De kabel van de stroomvoorziening moet bestaan uit REWE-rubber geïsoleerde kabel of ten minste een gelijkwaardige kabel.

Aansluitschema

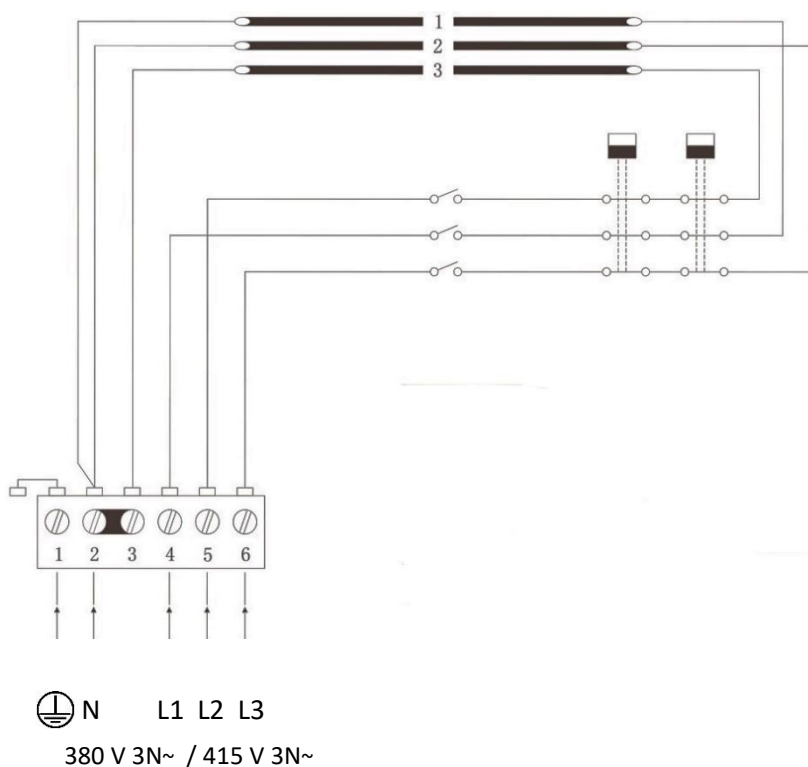

354skSM 110A	Verwarmingselemen ten
Vermog en KW	SEPC 64 2670 W
8,0	1, 2, 3

L1 L2 L3:	Aansluiting van de fase
N:	Nulgeleider
	Aardaansluiting

Beschermrooster

Bij de montage van het beschermrooster op de saunakachel moeten de minimale afstanden in acht worden genomen.

Lampen aansluiten

De lampen van de sauna kunnen in de aansluitdoos worden aangesloten. Hiervoor kan dezelfde doorsnede van de aansluitkabel worden gebruikt als voor de saunakachel.

Let op: De bovenste schroeven moeten stevig worden aangedraaid, de minimale afstanden tussen de schroefkop en de wand moeten 3 mm bedragen.

Montage saunakachel

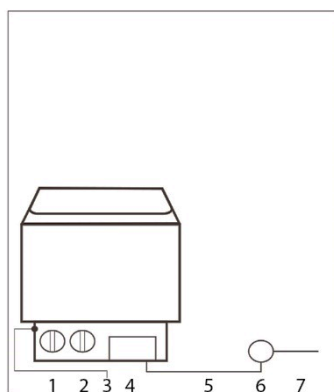
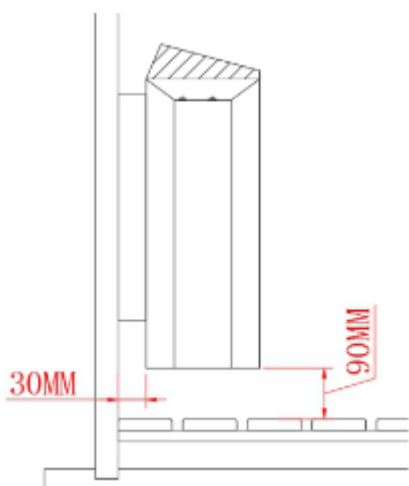

- 1 netschakelaar
- 2 Thermostaat
- 3
- Temperatuurregelaar
- 4 Bedieningspaneel
- 5 Netsnoer
- 6 Aansluitdoos
- 7 Verbindingskabel

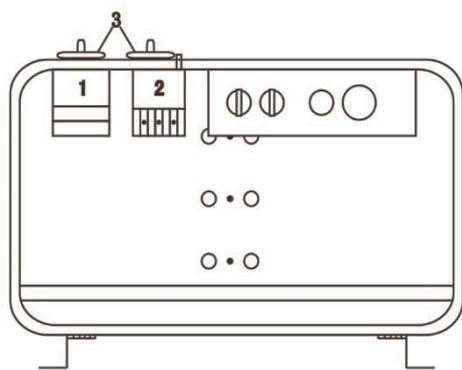
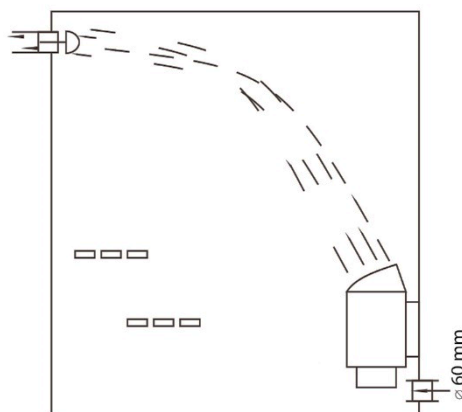

Model	Vermogen	Kabel voor	
		380 V 3 ph 415 V 3 ph mm ²	220 V 1 ph 240 V 1 ph mm ²
FK-80	8,0	5 x 2,5	3 x 10

6. Toepassing

6.1. Veiligheidsinstructies

De volgende informatie voor de veiligheid en gezondheid moet zorgvuldig worden gelezen.

Gevaar voor letsel

Onjuist gebruik tijdens het gebruik kan leiden tot letsel



- Er mogen geen wijzigingen aan het product worden aangebracht.
- Controleer voordat u de saunakachel inschakelt of er geen voorwerpen op het product zijn gestapeld en of deze zich op een veilige afstand bevinden.
- Controleer of de tijdschakelaar op "0" staat nadat u de sauna hebt verlaten.
- Draai **niet** te hard aan de draaiknop van de tijdschakelaar, omdat dit ertoe kan leiden dat de saunakachel niet uitschakelt en zonder tijdslimiet blijft draaien.
- Kinderen vanaf 6 jaar mogen de sauna alleen onder toezicht van volwassenen gebruiken.
- Tijdens het gebruik **moet** het product voortdurend onder toezicht staan.
- **Gevaar voor brandwonden:** uit de buurt houden van verwarmde en hete oppervlakken. Raak de saunakachel, de saunastenen en metalen voorwerpen niet aan tijdens het opwarmen en het saunabezoek.
- **Gevaar voor verbranding:** houd minimaal 30 cm afstand tot de hete saunaoven.
- **Gevaar voor verbranding:** Giet geen water op de saunastenen als er iemand in de directe omgeving van de saunakachel aanwezig is. Het hete water kan op de saunaganger spatten.
- **Gevaar voor uitglijden:** let op gladde vloeren bij het betreden van de sauna.
- Giet niet te veel water op de saunastenen, dit kan leiden tot overmatige hete waterdamp.
- Een saunabezoek kan medische problemen veroorzaken bij de saunaganger. De volgende personen moeten vooraf een arts raadplegen: zwangere vrouwen, hartziekten, hoge bloeddruk, circulatieproblemen, na inname van medicijnen, bij diabetes, bij onwelzijn
- Een saunabezoek mag niet langer dan een half uur duren. Een te lang saunabezoek kan leiden tot een snelle hartslag, lichte hartpijn, een gevoel van zwakte of duizeligheid. Als bovenstaande symptomen optreden, moet het saunabezoek onmiddellijk worden beëindigd.
- Bij een langdurig verblijf in een hete sauna kan de bloedtemperatuur stijgen, wat een negatief effect op het lichaam kan hebben.
- Ga niet in de hete sauna als je net hebt gedronken.
- Slaap niet in de hete sauna.
- Bewaar geen flessen met opgietsmiddelen in de sauna.
- Drink na het saunabezoek wat vloeistof.
- Houd je huid indien nodig koel.

Risico op beschadiging



- Controleer voor elk gebruik en regelmatig alle bevestigingen van het product op zichtbare schade. Let daarbij vooral op dragende onderdelen. Neem het product buiten gebruik bij materiaalveranderingen of beschadigingen. Neem contact op met de fabrikant of zijn klantenservice voor verdere instructies en eventueel vervangende onderdelen.
- Duw de saunastenen niet met geweld tussen de verwarmingselementen.
- De saunastenen hoeven niet volledig tussen de verwarmingselementen te passen en geplaatst te worden.
- Controleer regelmatig de bevestigingsschroeven, de metalen spanners enz. en draai deze indien nodig aan.
- Gebruik het product niet om wasgoed te drogen.

6.2. Eerste ingebruikname

Bij de eerste ingebruikname geven de saunakachel en de saunastenen geuren af. Ventileer de saunacabine na het opwarmen, zodat er luchtverversing kan plaatsvinden. Bij het eerste opwarmen mogen er geen personen in de saunacabine aanwezig zijn.

6.3. Gebruik

Brandgevaar: afdekken verboden



- Het is verboden om de saunakachel af te dekken met voorwerpen.

Let op!

Informeer bij de brandweer over het gebruik van brandmuren en isolatie. De ventilatieopeningen mogen niet worden geïsoleerd.

- De sauna biedt plaats aan 4-6 personen.
- De saunakachel is uitgerust met een tijdschakelaar en een temperatuurregeling, waarmee de tijd en de temperatuur kunnen worden ingesteld en geregeld. De saunakachel kan worden uitgeschakeld door de tijdschakelaar op de stand "0" te zetten.
- Voldoende luchtcirculatie is essentieel voor het saunabezoek. De lucht in de cabine moet 6 keer per uur worden ververst. Een correct aangebrachte ventilatie zorgt voor aangename saunacondities en bespaart bovendien energie.
- Sluit de ventilatie om de temperatuur tijdens het saunabezoek op peil te houden.
- De ventilatieopeningen mogen tijdens het gebruik niet worden afgedekt.
- Open na het saunabezoek de ventilatieopening zodat de sauna kan drogen.
- Open na het saunabezoek ook de deur, zodat de saunacabine kan drogen.
- Gebruik voor de opgieting uitsluitend normaal drinkwater. Andere vloeistoffen kunnen de verwarmingselementen beschadigen, waardoor de garantie vervalt.
- Gebruik niet te veel water voor de opgieting, omdat dit kan leiden tot overmatige hete waterdamp.
- De functie van de saunakachel is om de temperatuur van de saunacabine op een geschikte en aangename temperatuur te brengen. De temperatuur wordt in ongeveer een uur op een geschikte temperatuur gebracht, deze ligt bij ongeveer + 65 °C.

6.4. Bedieningselementen

Temperatuurregeling

Afhankelijk van de grootte van de saunacabine kan de saunakachel binnen 30 tot 60 minuten de vooraf ingestelde temperatuur bereiken. Deze kan met de thermostaat worden ingesteld op de voor u aangename temperatuur. Een thermostaat met driefasige aansluiting kan ervoor zorgen dat een aangename temperatuur in de saunacabine wordt gehandhaafd. De temperatuur wordt ingesteld met de draaiknop.

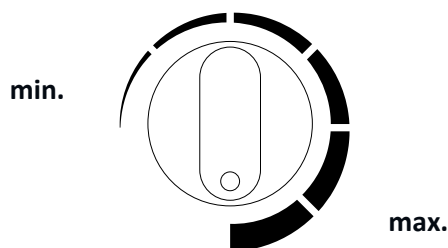

Tijdschakelaar

De tijdschakelaar is de "uitschakelaar" voor de saunakachel. Deze moet precies op "0" staan om uitgeschakeld te zijn. De verwarmingstijd wordt ingesteld met de draaiknop.

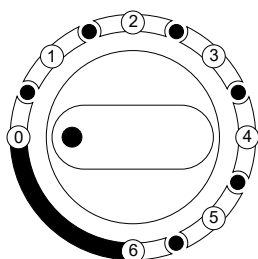

Tijdsduur	
0	= Uit
1	= 30 min
2	= 60 min
3	= 90 min
4	= 120 min
5	= 150 min
6	= 180 min

6.5. Saunastenen en sauna-opgieting

Informatie over de saunastenen

- **Aanbeveling:** verwijder voor het eerste gebruik het stof van de saunastenen en stapel ze in de saunaoven.
- Plaats de grote saunastenen bij het vullen van de saunaoven onderaan. Zorg ervoor dat ze niet te dicht op elkaar worden gestapeld, **zodat** de lucht nog kan circuleren.
- De saunastenen moeten van de beste kwaliteit zijn. Gebruik een massieve saunasteen die speciaal geschikt is voor gebruik in elektrische saunaovens.
- Laad voldoende saunastenen (10 - 15 kg) in de saunakachel nadat de installatie van de saunakachel en de bedieningskast is voltooid.
- De diameter van de saunastenen is meestal 5 tot 25 cm.
- De saunastenen moeten bestaan uit een stevige vulkanische steensoort, zoals peridoot.
- Gebruik geen losse of poreuze keramische stenen, deze kunnen door hoge temperaturen schade aan de sauna veroorzaken.
- Leg geen saunastenen direct op de verwarmingselementen.

Sauna-opgieting

- In de saunacabine wordt de lucht droog wanneer deze wordt verwarmd. Een passende hoeveelheid water op de hete saunastenen brengt de luchtvochtigheid op het juiste niveau. Na de opgieting met de lepel voelt de huid het effect van de verhoogde vochtigheid.
- De juiste luchtvochtigheid zorgt voor een natuurlijke transpiratie en een zachte ademhaling van de huid. Een te hoge temperatuur en luchtvochtigheid kunnen een onaangenaam gevoel geven. Een langer verblijf in de saunacabine kan leiden tot een stijging van de lichaamstemperatuur. De saunaganger moet zich prettig voelen.
- De inhoud van de lepel die voor het opgieten wordt gebruikt, mag niet meer dan 200 ml bedragen.

7. Probleemoplossing

Als er storingen optreden tijdens het gebruik van het product, controleer dan de volgende oorzaken van storingen aan de hand van de onderstaande tabel. Als de storing niet kan worden verholpen, neem dan contact op met de klantenservice:

Storing	Mogelijke oorzaak	Oplossing
De sauna wiebelt of schommelt	<ul style="list-style-type: none"> • De sauna staat op een oneffen, losse ondergrond 	<ul style="list-style-type: none"> • Zet de sauna op een vlakke, stevige ondergrond
Er ontsnapt warmte uit de sauna	<ul style="list-style-type: none"> • Metalen spanbouten zijn losgeraakt 	<ul style="list-style-type: none"> • Draai de metalen spanbouten vast
De saunakachel kan niet worden ingeschakeld	<ul style="list-style-type: none"> • Geen netspanning 	<ul style="list-style-type: none"> • Controleer de zekering of aardlekschakelaar van de stroomvoorziening • Hoofdschakelaar van de stroomvoorziening staat uit
De saunakachel schakelt niet uit	<ul style="list-style-type: none"> • De tijdschakelaar staat niet precies op "0" • De tijdschakelaar is voorbij de 0-stand gedraaid 	<ul style="list-style-type: none"> • Zet de tijdschakelaar precies op "0" • Zet de tijdschakelaar precies op "0"
De saunakachel werkt niet goed	<ul style="list-style-type: none"> • Oververhittingsbeveiliging is geactiveerd • Thermostaat niet correct ingesteld • De tijdschakelaar staat op "0" 	<ul style="list-style-type: none"> • Neem contact op met de klantenservice • Stel de temperatuur correct in • Zet de tijdschakelaar aan
De saunakachel warmt niet goed op	<ul style="list-style-type: none"> • Verwarmingselementen zijn defect • De temperatuur stijgt niet • Saunastenen liggen te dicht bij elkaar • Ventilatie is afgesloten 	<ul style="list-style-type: none"> • Controleer de verwarmingselementen • Verhoog de temperatuur • Stapel de saunastenen opnieuw, zodat de lucht kan circuleren • Open de ventilatie
De saunakachel warmt snel op, maar de saunastenen worden niet goed warm.	<ul style="list-style-type: none"> • Ventilatie gesloten • Thermostaat regelt de temperatuur naar beneden • Het verwarmingsvermogen is 	<ul style="list-style-type: none"> • Open de ventilatie • Neem contact op met de klantenservice

Storing	Mogelijke oorzaak	Oplossing
Er loopt water achter de sauna stenen.	te hoog	<ul style="list-style-type: none"> • Neem contact op met de klantenservice
Geluiden uit de sauna	<ul style="list-style-type: none"> • Saunastenen en saunacomponenten kunnen geluiden produceren tijdens het opwarmen of afkoelen. • De tijdschakelaar tikt luid 	<ul style="list-style-type: none"> • Geen fout • Geen fout

8. Onderhoud en verzorging

- Een hoge luchtvochtigheid in de saunacabine is niet schadelijk voor het hout.
- De saunacabine moet na het saunabezoek goed worden geventileerd en er moet een passende droogfase worden aangehouden.
- Sproei het hout (wanden en banken) in de saunacabine af met water.
- Veeg houten oppervlakken af met een vochtige doek.
- Behandel de zitvlakken, afhankelijk van het gebruik, minstens 1 keer per jaar met fijn schuurpapier.
- Als de zitbanken erg vuil zijn, kunnen ze worden gereinigd met een 3% waterstofperoxideoplossing.
- Sommige saunastenen breken tijdens het gebruik op natuurlijke wijze. Vul de saunaoven bij met nieuwe saunastenen.
- Verwijder de saunastenen minstens één keer per jaar en plaats ze opnieuw. Hierdoor wordt de sauna efficiënter en worden oververhittingsproblemen voorkomen.



Desinfectiemiddelen zijn sterk bijtend!

Neem ook de voorschriften van de fabrikant van het reinigings- of desinfectiemiddel in acht. Draag beschermende handschoenen tijdens het schoonmaken.

- Behandel de buitenwanden van de sauna na de montage met een in de handel verkrijgbare houtbeits, controleer de coating jaarlijks en herstel eventuele defecte plekken.



Lak, beits of impregneer **nooit** de saunacabine van binnenuit of andere houten voorwerpen (banken, beschermroosters enz.). Deze oppervlakken ontwikkelen giftige gassen wanneer de saunacabine wordt verwarmd.

9. Demontage

9.1. Veiligheidsinstructies

Gevaar voor letsel

Onjuist gebruik bij demontage kan leiden tot letsel



- Koppel het product vóór demontage los van de stroomvoorziening. Bij aanraking met onderdelen die onder spanning staan, kan een elektrische schok ontstaan, wat kan leiden tot brandwonden of de dood.
- Het product is zwaar en groot, voor de demontage zijn minimaal 4 personen nodig.
- Zet het product vóór demontage vast om vallen te voorkomen.

De demontage van het product moet in omgekeerde volgorde van de montage worden uitgevoerd. (zie hoofdstuk Montage)

10. Afvalverwerking

10.1. Algemene aanwijzingen



- Voer het product en alle onderdelen af volgens de lokale en landspecifieke voorschriften om schade aan het milieu te voorkomen.
- Onze verpakkingen zijn gemaakt van milieuvriendelijke materialen. Deze kunnen worden gerecycled en zo dienen als waardevolle grondstoffen. Voer het verpakkingsmateriaal (karton, vuilverpakkingen enz.) apart en op de juiste wijze af volgens de geldende nationale voorschriften.
- Neem contact op met de fabrikant als je twijfelt over de afvalverwerking.
- Informatie over de juiste verwijdering kunt u ook verkrijgen bij de lokale afvalverwerkingscentra.

Elektrische en elektronische apparaten - Informatie voor particuliere huishoudens



De Duitse wet op elektrische en elektronische apparaten (ElektroG) bevat een groot aantal eisen voor de omgang met elektrische en elektronische apparaten. De belangrijkste zijn hier samengevat.

1. Gescheiden inzameling van oude apparaten

Elektrische en elektronische apparaten die afval zijn geworden, worden als afgedankte apparaten aangeduid. Eigenaars van afgedankte apparaten moeten deze gescheiden van het ongesorteerde huishoudelijk afval inleveren. Oude batterijen en accu's die niet in het afgedankte apparaat zijn ingebouwd, evenals lampen die zonder beschadiging uit het afgedankte apparaat kunnen worden verwijderd, moeten vóór afgifte bij een inzamelpunt op niet-destructieve wijze van het afgedankte apparaat worden gescheiden. Scheid afgedankte apparaten om ze klaar te maken voor hergebruik.

2. Mogelijkheden voor het inleveren van oude apparaten

Eigenaars van oude apparaten uit particuliere huishoudens kunnen deze inleveren bij de inzamelpunten van de openbare afvalverwerkingsbedrijven of bij de inzamelpunten die door fabrikanten of distributeurs in de zin van de Elektro G zijn opgezet. Een online overzicht van de inzamel- en terugnamestellen vindt u op de website: <https://www.stiftung-ear.de> of <https://www.take-e-back.de>.

3. Kennisgeving inzake gegevensbescherming

Oude apparaten bevatten vaak gevoelige persoonsgegevens. Dit geldt met name voor apparaten op het gebied van informatie- en telecommunicatietechnologie, zoals computers en smartphones. Houd er in uw eigen belang rekening mee dat elke eindgebruiker zelf verantwoordelijk is voor het verwijderen van de gegevens op de af te voeren oude apparaten.

4. Terugnameplicht van distributeurs

Distributeurs met een verkoopoppervlakte voor elektrische en elektronische apparaten van minimaal 400 m² en distributeurs van levensmiddelen met een totale verkoopoppervlakte van minimaal 800 m² die meerdere keren per kalenderjaar of permanent elektrische en elektronische apparaten aanbieden en op de markt brengen, zijn verplicht

- bij de levering van een nieuw elektrisch of elektronisch apparaat aan een eindgebruiker een oud apparaat van dezelfde soort van de eindgebruiker, dat in wezen dezelfde functies vervult als het nieuwe apparaat, op de plaats van levering of in de directe omgeving daarvan kosteloos terug te nemen en
- op verzoek van de eindgebruiker oude apparaten die in geen enkele buitenafmeting groter zijn dan 25 cm, kosteloos terug te nemen in de detailhandel of in de directe omgeving daarvan; de terugname mag niet gekoppeld worden aan de aankoop van een elektrisch of elektronisch apparaat en is beperkt tot drie oude apparaten per type apparaat.

5. Betekenis van het symbool "doorgestreepte vuilnisbak"



Het symbool van een doorgestreepte vuilnisbak dat regelmatig op elektrische en elektronische apparaten wordt afgebeeld, geeft aan dat het betreffende apparaat aan het einde van zijn levensduur gescheiden van het ongesorteerde huishoudelijk afval moet worden ingezameld.

- Registratienummer van de fabrikant
- Als fabrikant in de zin van de ElektroG zijn wij geregistreerd bij de bevoegde stichting Elektro-Altgeräte Register (Nordostpark 72, 90411 Neurenberg) onder het volgende registratienummer: WEEE-reg.-nr. DE86467979

Home Deluxe GmbH
Schanzweg 2
32312 Lübbecke
Duitsland

Tel.: +49 (0)5743 6181-0

www.home-deluxe-gmbh.de

GA-215-00-CUBE_DELUXE L
2025/04