

Strandkorf Bill

Met strandkorf Bill heb je een echte blikvanger in je tuin. Heerlijk buiten ontspannen met op het kleine bijzettafeltje plek genoeg voor al je zomerbenodigdheden.



Strandkorf Bill



BUILDIFY-PRODUCTEN

27x steigerhout plank BUILDIFY vintage grijs
30 x 195 x 2500 mm
Afgezaagd op:
19 stukken à 1800 mm
8 stukken à 2000 mm

2 x steigerhout lat BUILDIFY vintage grijs
30 x 60 x 2500 mm
Afgezaagd op:
2 stukken à 725 mm
2 stukken à 750 mm

GEREEDSCHAP

Boorschroefmachine
Voorboor met
verzinkboor
Ø 6,0 mm
Bit T30

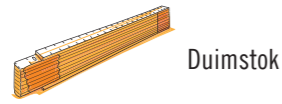
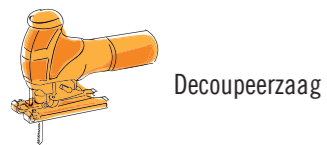

ANDERE MATERIALEN

32x universele schroef met verzonken kop
met torxkop 6,0 x 50 mm roestvrij staal
78x universele schroef met verzonken kop
met torxkop 6,0 x 70 mm roestvrij staal

HOUTBESCHERMING

Speciaal voor hout buitenshuis adviseren wij om een eenmalige laag HORNBAACH-houtgrondverf buiten aan te brengen als perfecte voorbereiding voor een beschermende en mooie verflaag. Voor een uitstekende weerbestendigheid moeten daarna minstens twee lagen HORNBAACH hybride houtbeits kleurloos aangebracht worden. Houd bij alle producten rekening met de instructies van de fabrikant over de verwerking en de droogtijd.

KLEUR AANBRENGEN

Je hebt meer kleur nodig? Natuurlijk kan je de meubels ook met HORNBAACH lak en beits schilderen in je lievelingskleur.

STEVIGE, VLAKKE ONDERGROND

Worden de meubels neergezet op het gras of een andere organische ondergrond? Dan moeten er tegels o.i.d. onder gelegd worden om te zorgen voor stabiliteit staat en om te beschermen tegen vocht en schimmel.

Handleiding in 16 stappen

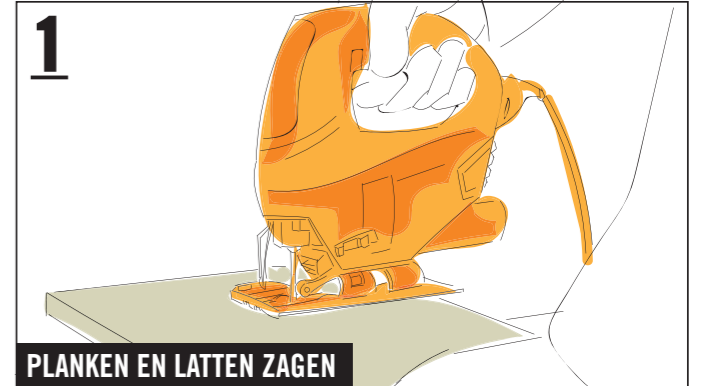
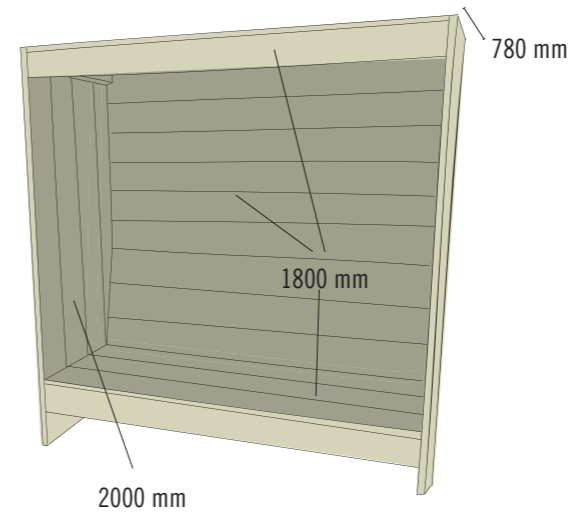

De planken met de decoupeerzaag op maat zagen: 19 stukken à 1800 mm en 8 stukken à 2000 mm. De latten met de decoupeerzaag op maat zagen: 2 stukken à 725 mm en 2 stukken à 750 mm.

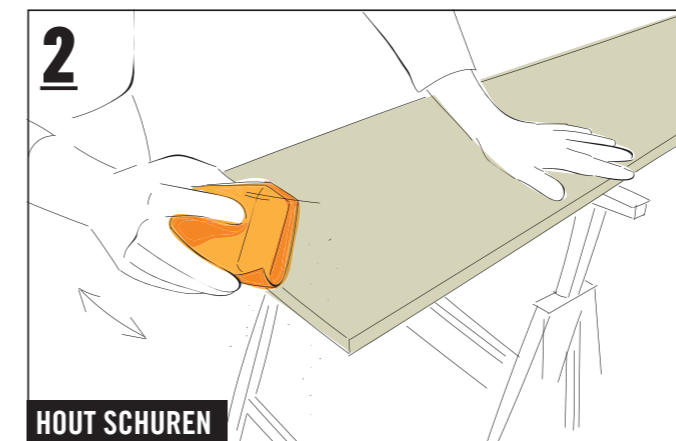

Schuurpapier om een handschourblok wikkelen en hoeken, randen en oppervlakken schuren, totdat alle ruwe plekken glad zijn. Na het gronden ontstaan er door de vochtigheid vaak fijne houtvezels. Die worden verwijderd door een tweede keer te schuren.

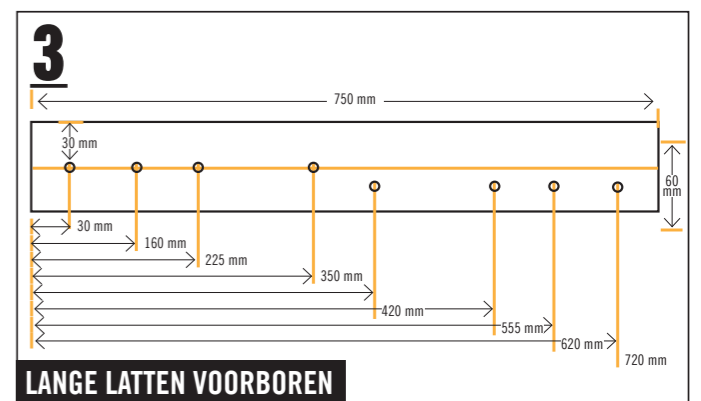

De beide latten (750 mm) overeenkomstig de boorschets met de voorboor met verzinkboor voorboren - daarvoor de beide latten aan alle kanten gelijkliggend op elkaar leggen en met schroefklemmen fixeren. De boorpunt markeert zo de positie van de schroefgaten op de tweede lat en dus hoef je niet nog een keer af te tekenen.

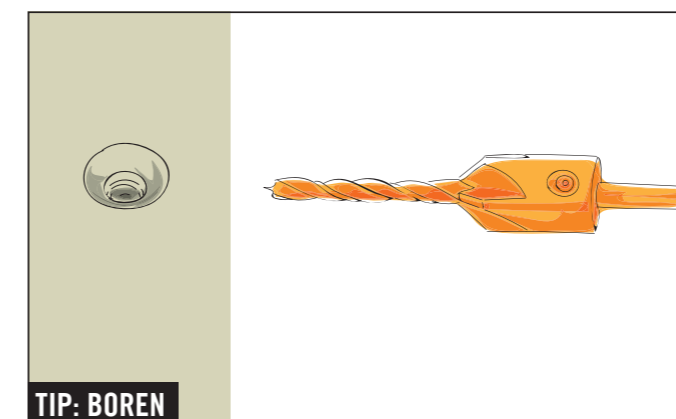

Voor het boren wordt een voorboor met verzinkboor aangeraden. Deze zorgt voor conische boorgaten, waarin de schroefkoppen later perfect verzonken kunnen worden. De schroefkop steekt daardoor niet uit en zo vermijdt je scheuren in het hout!

Voor de rechter zijwand vier lange planken (2000 mm) aan alle kanten gelijkliggend naast elkaar uitlijnen. Een van de voorgeboorde lange latten (750 mm) in een rechte hoek en links tegen de planken uitlijnen; afstand tot het onderste einde van de planken: 330 mm – daarbij letten op de juiste positie van de lat. Lat met acht schroeven (6,0 x 50 mm) vastschroeven aan de planken.

VEILIGHEID

Houd je aan de veiligheidsinstructies op p. 12.

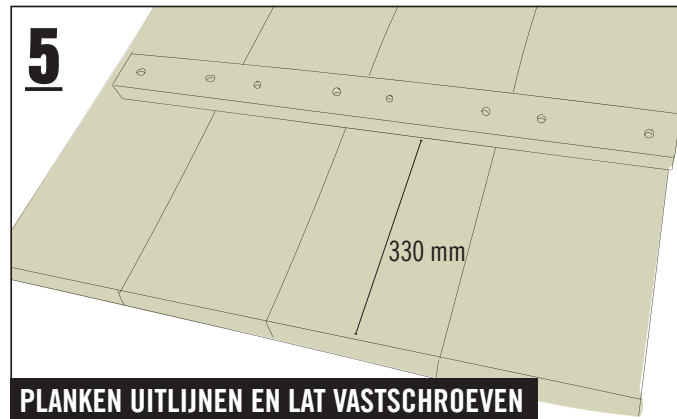

5 PLANKEN UITLIJNEN EN LAT VASTSCHROEVEN

De linker zijwand wordt net zo gemonteerd als de rechter, alleen in spiegelbeeld - ook hier weer letten op de juiste positie van de lat.

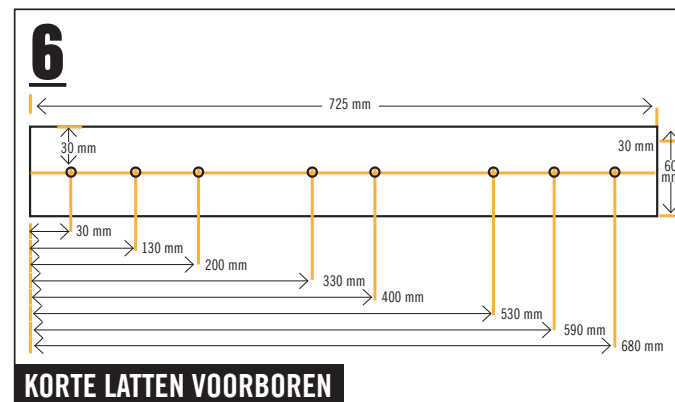

6 KORTE LATTEN VOORBOREN

De beide korte latten (725 mm) overeenkomstig de boorschets met de voorboor met verzinkboor voorboren - daarbij kan men weer de beide latten aan alle kanten gelijkliggend op elkaar leggen.

De boorpunt markeert de positie van de gaten op de tweede lat en dus hoeft je niet nog een keer af te tekenen.

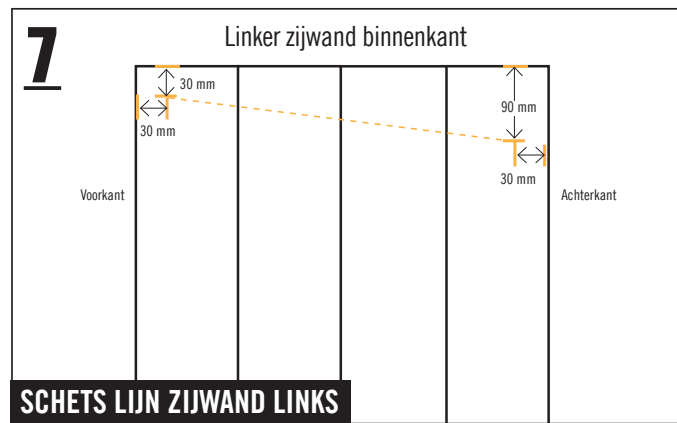

7 SCHETS LIJN ZIJWAND LINKS

Aan de binnenkant van iedere zijwand een schuine lijn aanbrengen (afbeelding 7 en 7.1)

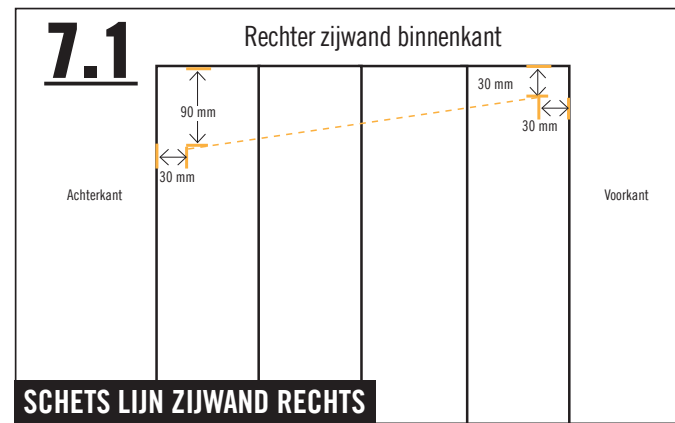

7.1 SCHETS LIJN ZIJWAND RECHTS

Het schuine dak dat zo ontstaat, laat regenwater beter wegllopen.

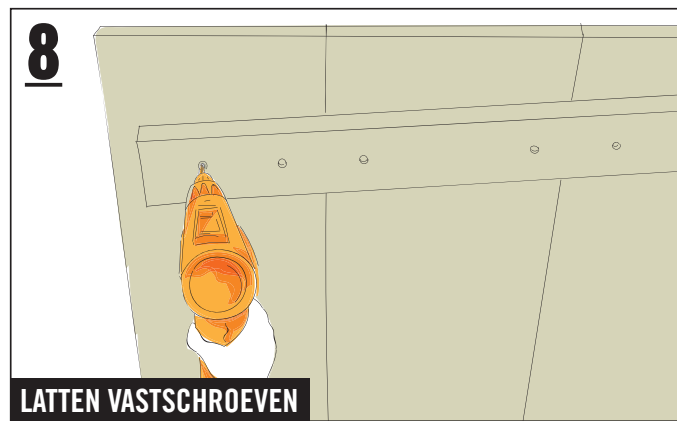

8 LATTEN VASTSCHROEVEN

De eerste korte lat (725 mm) aan de binnenkant van een zijwand uitlijnen: met de bovenkant tegen de gemarkeerde lijn. Lat met acht schroeven (6,0 x 50 mm) vastschroeven. Dezelfde stap herhalen met de tweede lat en de tweede zijwand.

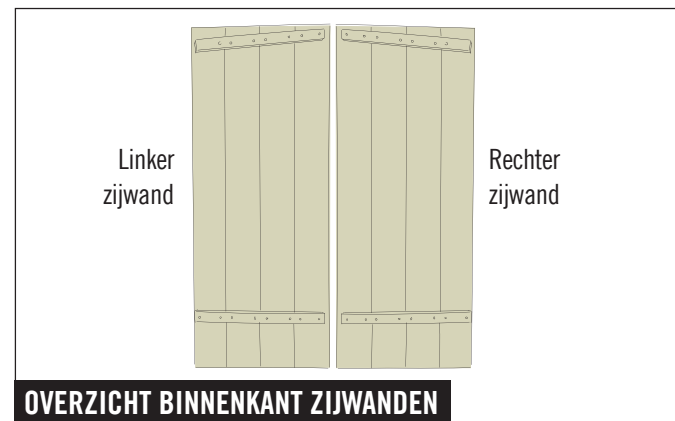

9 OVERZICHT BINNENKANT ZIJWANDEN

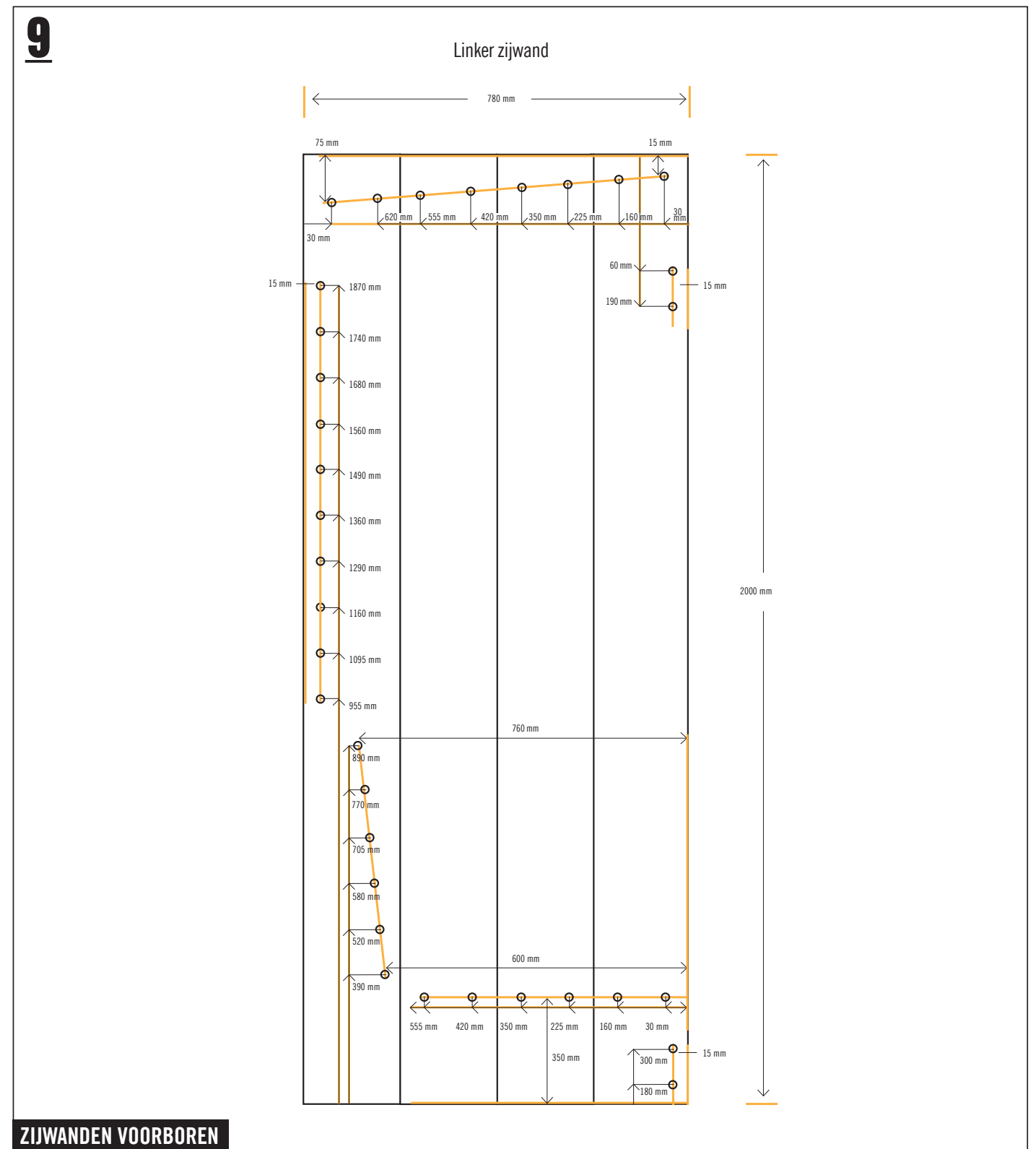

9 ZIJWANDEN VOORBOREN

De schroefgaten overeenkomstig de boorschets met de voorboor met verzinkboor van buiten in de linker zijwand boren. Dan de linker zijwand met de buitenkant aan alle kanten gelijkliggend op de buitenkant van de rechterzijwand leggen en bij de verbindingslatten fixeren met schroefklemmen. Nu door de al geboorde gaten de schroefgaten op de rechter zijwand markeren. Daarna de twee zijwanden weer losmaken van elkaar. Nu de gaten van de rechter zijwand van binnen zonder verzinkboor en met weinig kracht boren en daarna vanaf buiten verzinken. Zo hoeft je niet opnieuw te meten en de schroeven zitten later aan beide kanten exact op dezelfde plek.

Strandkorf Bill



FOLLOW
YOUR
BEAT

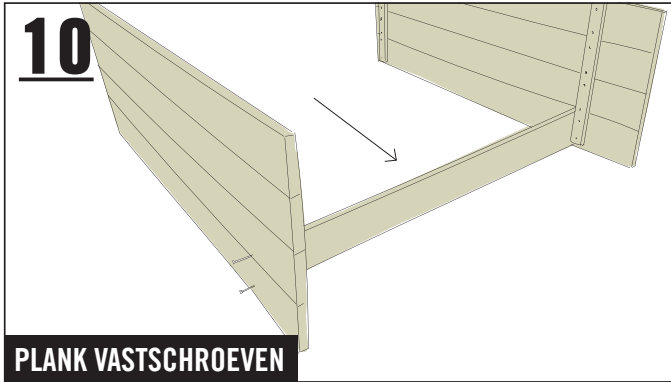

10 PLANK VASTSCHROEVEN

De voorste plank van het zitgedeelte (1800 mm) aanbrengen: plank tussen de beide zijwanden uitlijnen: gelijkliggend met de voorkanten van de zijwanden (hier op de grond) en liggend op de onderste latten (hier verticaal). Plank met vier schroeven (6,0 x 70 mm) van buiten vastschroeven door de schroefgaten.

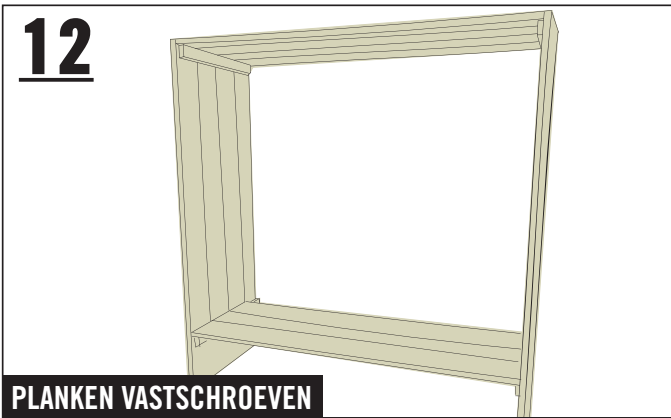

12 PLANKEN VASTSCHROEVEN

Nu de overige planken voor het dak en zitgedeelte elk met vier schroeven (6,0 x 70 mm) dicht tegen elkaar van buiten vastschroeven door de schroefgaten.



14 BLINDERINGEN VASTSCHROEVEN

Nu de beide planken (1800 mm) voor de blinderingen aan het dak en onder het zitgedeelte elk met vier schroeven (6,0 x 70 mm) vastschroeven - weer van buiten door de schroefgaten.

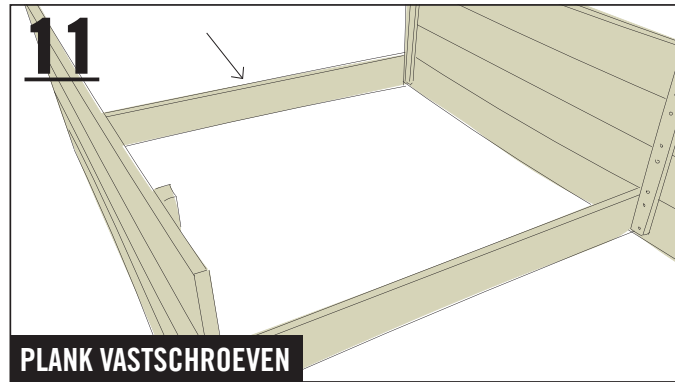

11 PLANK VASTSCHROEVEN

De voorste plank van het dak (1800 mm) aanbrengen: plank tussen de beide zijwanden uitlijnen: gelijkliggend met de voorkanten van de zijwanden (hier op de grond) en liggend op de bovenste latten (hier verticaal). Plank met vier schroeven (6,0 x 70 mm) van buiten vastschroeven door de schroefgaten.

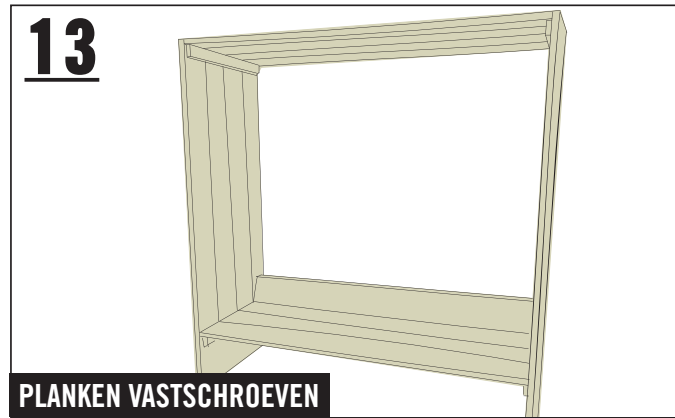

13 PLANKEN VASTSCHROEVEN

Nu de negen planken van de achterwand elk met vier schroeven (6,0 x 70 mm) dicht tegen elkaar van buiten vastschroeven door de schroefgaten.

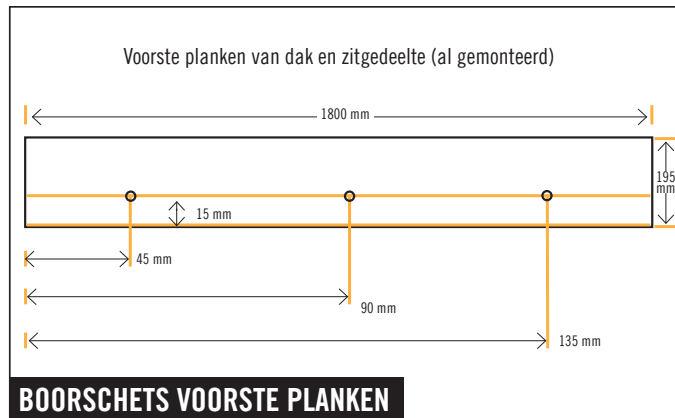

15 BOORSCHETS VOORSTE PLANKEN



15 BLINDERINGEN VOORBOREN EN BEVESTIGEN

De blinderingen stabiliseren: de voorste plank van het dak en de voorste plank van het zitgedeelte overeenkomstig de boorschets met de voorboor met verzinkbaar voorboren. Dan de blinding aan het dak vastschroeven met drie schroeven (6,0 x 70 mm).



16 BLINDERINGEN VOORBOREN EN BEVESTIGEN

De blinding onder het zitgedeelte vastschroeven met drie schroeven (6,0 x 70 mm) – klaar.

