

Lounge Samy

Follow your beat! Ontspan met coole muziek. Al bij het ernaar kijken ontspant men.

Deze ontspannende lounge heeft de beat - evenals een windscherm, een zonnedak en een variabele bescherming tegen inkijk. Daarmee kan je de buitenkant zelf vormgeven.



Lounge Samy



Handleiding in 24 stappen

FOLLOW
YOUR
BEAT

BUILDIFY-PRODUCTEN

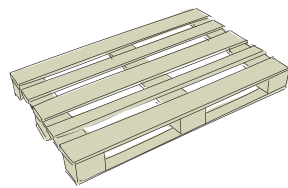

6x BUILDIFY-meubelpallet geschaafd
144 x 800 x 1200 mm

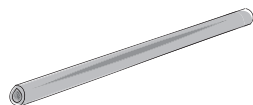

4x steigerbuis BUILDIFY van staal 2000 mm
4x steigerbuis BUILDIFY van staal 3000 mm
Afgezaagd op:
2x 2410 mm
2x 2500 mm

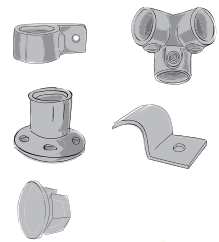

8x bevestigingsring BUILDIFY
4x drieweg-hoekstuk BUILDIFY 90°
2x voetplaat BUILDIFY rond
22x bevestigingsbeugel BUILDIFY
2x afdekdop BUILDIFY pvc



Stiftsleutel zeskant BUILDIFY

ANDERE MATERIALEN



24x universele schroef met verzonken kop met torxkop 4,5 x 20 mm roestvrij staal
8x universele schroef Pan-Head met kruiskop (PZ2) 4,5 x 30 mm
8x sluitring M6 DIN 9021, gegalv. verzinkt
16x universele schroef met verzonken kop met torxkop 4,5 x 40 mm roestvrij staal
200x universele schroef met verzonken kop met torxkop 6,0 x 70 mm roestvrij staal

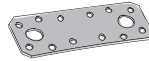

2x verbindingsplaat 100 x 35 mm, Roestvrij staal

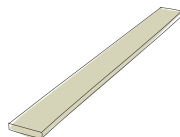

18x bouwplanken 44 x 94 x 3000 mm vuren/dennen, afgezaagd op:
4 stukken à 500 mm
8 stukken à 520 mm
4 stukken à 880 mm
4 stukken à 1900 mm
8 stukken à 2400 mm
6 stukken à 2480 mm

8x lat 19 x 32 x 2100 mm vuren/dennen

1x constructiehout 44 x 69 x 3000 mm vuren/dennen

10x constructiehout 24 x 48 x 3000 mm vuren/dennen, afgezaagd op 10 stukken à 2560 mm

HOUTBESCHERMING

Speciaal voor hout buitenshuis adviseren wij om een eenmalige laag HORNBAACH-houtgrondverf buiten aan te brengen als perfecte voorbereiding voor een beschermende en mooie verflaag. Voor een uitstekende weerbestendigheid moeten daarna minstens twee lagen HORNBAACH hybride houtbeits kleurloos aangebracht worden. Houd bij alle producten rekening met de instructies van de fabrikant over de verwerking en de droogtijd.

KLEUR AANBRENGEN

Je hebt meer kleur nodig? Natuurlijk kan je de meubels ook met HORNBAACH lak en beits schilderen in je lievelingskleur.

STEVIGE, VLAKKE ONDERGROND

Worden de meubels neergezet op het gras of een andere organische ondergrond? Dan moeten er tegels o.i.d. onder gelegd worden om te zorgen voor stabiliteit staat en om te beschermen tegen vocht en schimmel.

GEREEDSCHAP

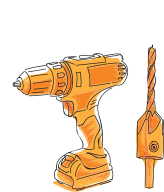

Boorschroefmachine
Voorboor met verzinkboor
Ø 5,0 mm en 6,0 mm (afhankelijk van de schroef)

Bit T20 voor schroeven 4,5 x 20/40 mm
Bit T30 voor schroeven 6,0 x 70 mm



Halfronde vijl



Schuurpapier



Metaalzaag



Handschourblok

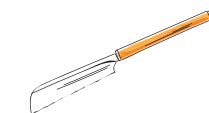

Houtzaag

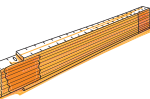

Duimstok

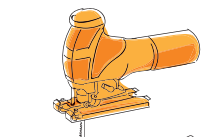

Decoupeerzaag



Hamer

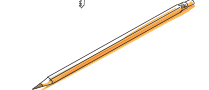

Potlood

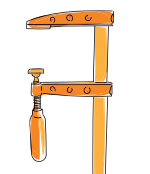

Schroefklemmen 120/300 mm

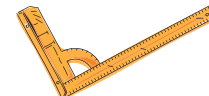

Winkelhaak

VEILIGHEID

Houd je aan de veiligheidsinstructies op p. 12.

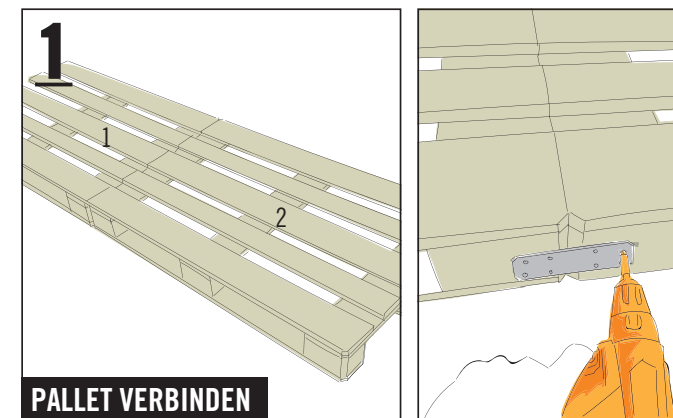
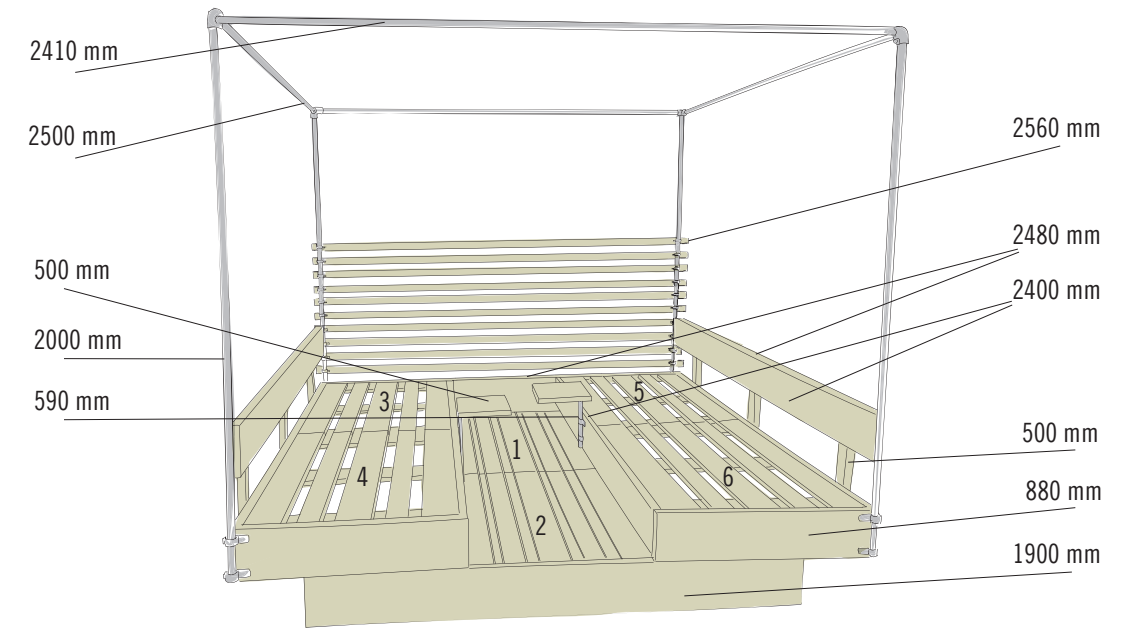

De pallets 1 en 2 aan de korte zijden tegen elkaar schuiven en ze aan iedere zijkant op de blokken met een verbindingsplaat en acht schroeven (4,5 x 40 mm) aan elkaar vastschroeven.

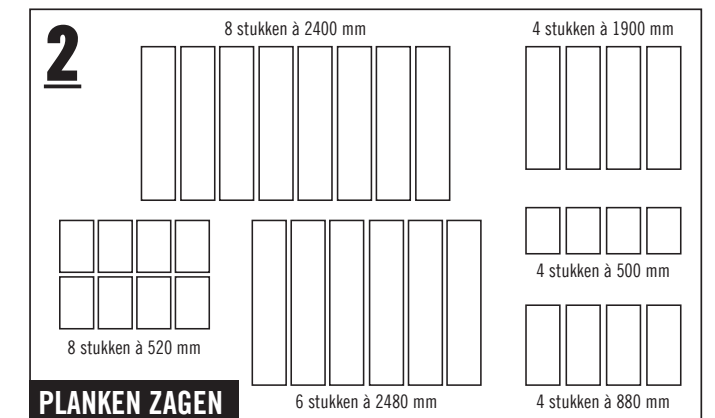

De bouwplanken (44 x 69 x 3000 mm) met de decoupeerzaag op maat zagen.

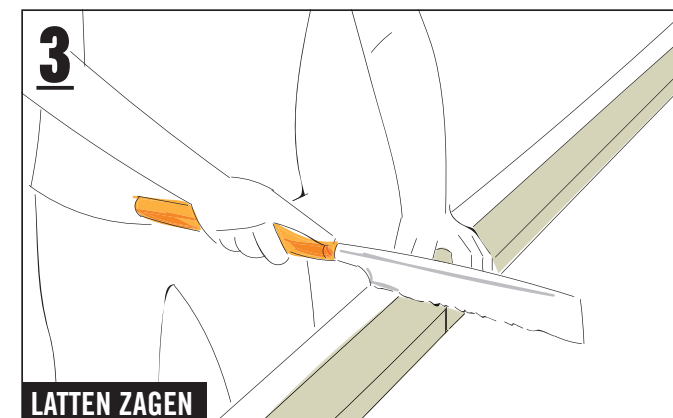

De latten (19 x 32 x 2100 mm) met de handzaag op maat zagen: acht stukken à 1200 mm.

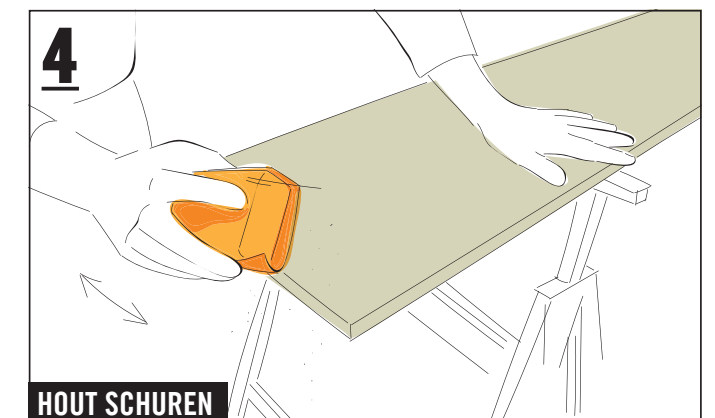

Schuurpapier om een handschourblok wikkelen en hoeken, randen en oppervlakken schuren, totdat alle ruwe plekken glad zijn. Na het gronden ontstaan er door de vochtigheid vaak fijne houtvezels. Die worden verwijderd door een tweede keer te schuren.

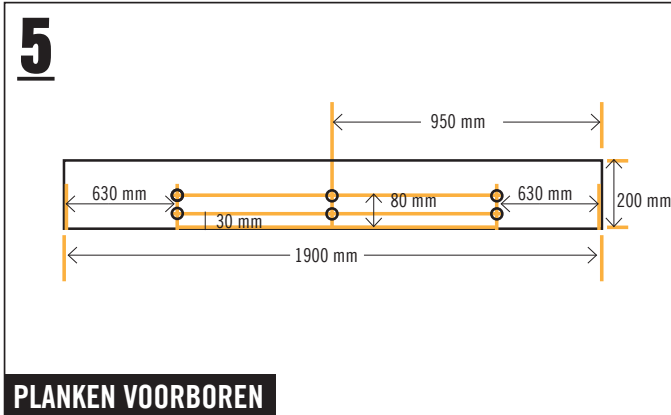

5
PLANKEN VOORBOREN
Vier planken (1900 mm) overeenkomstig de boorschets met de voorboor met verzinkboor voorboren.

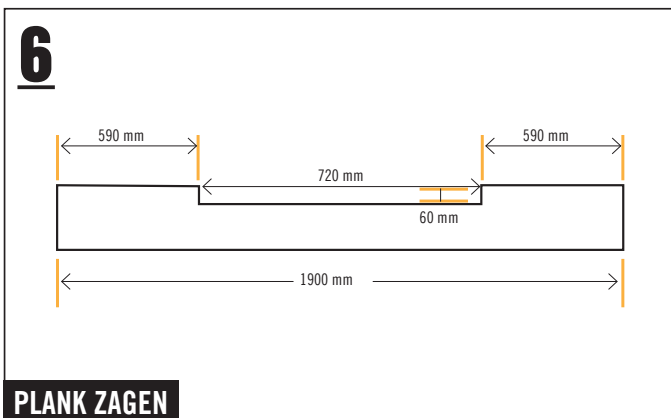

6
PLANK ZAGEN
Uit een van de vier planken (1900 mm) overeenkomstig de schets met de decoupeerzaag een stuk (720 x 60 mm) zagen.

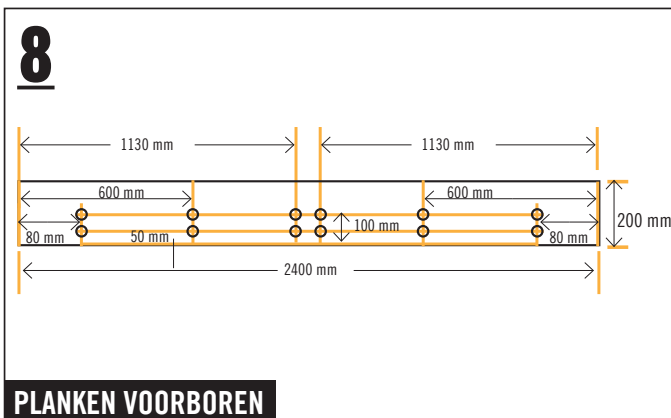

8
PLANKEN VOORBOREN
De acht planken (2400 mm) overeenkomstig de boorschets met de voorboor met verzinkboor voorboren.

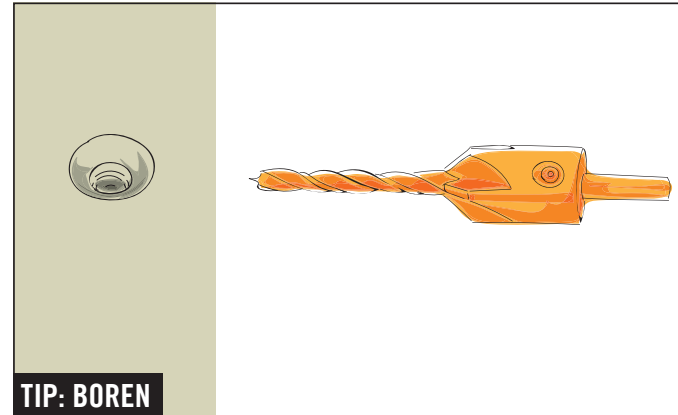

TIP: BOREN
Voor het boren wordt een voorboor met verzinkboor aangeraden. Deze zorgt voor conische boorgaten, waarin de schroefkoppen later perfect verzonken kunnen worden. De schroefkop steekt daardoor niet uit en zo vermijd je scheuren in het hout!

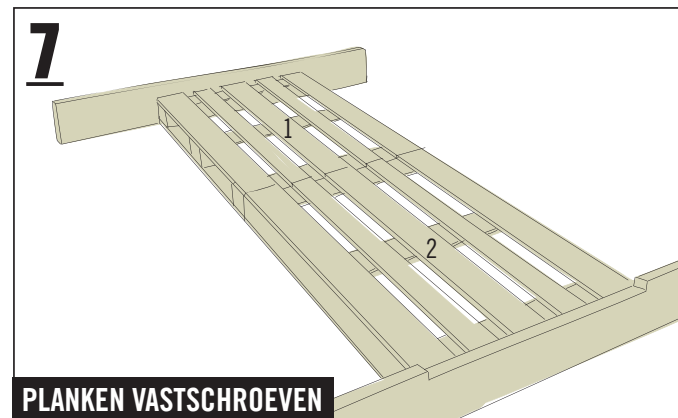

7
PLANKEN VASTSCHROEVEN
De plank met de uitsparing in het midden aan de korte zijde van pallet 2 uitlijnen. De andere planken (1900 mm) in het midden aan de korte zijde van pallet 1 uitlijnen. Iedere plank met zes schroeven (6,0 x 70 mm) vastschroeven aan de blokken van de pallets.

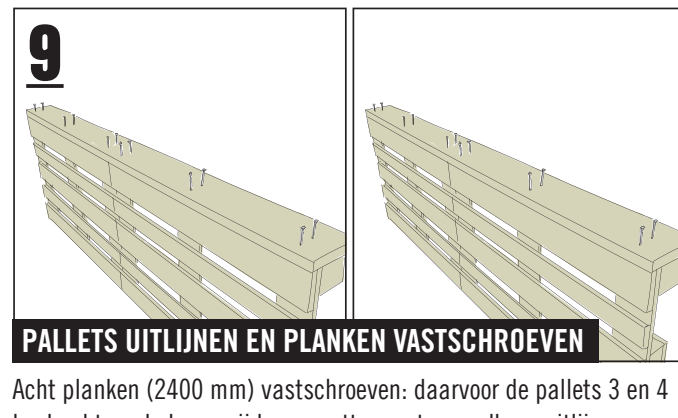

9
PALLETS UITLIJNEN EN PLANKEN VASTSCHROEVEN
Acht planken (2400 mm) vastschroeven: daarvoor de pallets 3 en 4 loodrecht op de lange zijde neerzetten en tegen elkaar uitlijnen. Een plank met twaalf schroeven (6,0 x 70 mm) aan de bovenkant van de beide pallets gelijkliggend uitlijnen en van boven vastschroeven op de zes blokken van de pallets. Draai de constructie om en schroef een andere plank op dezelfde manier vast aan deze kant. Deze stap herhalen met de pallets 5 en 6 evenals de twee overige planken (2400 mm).

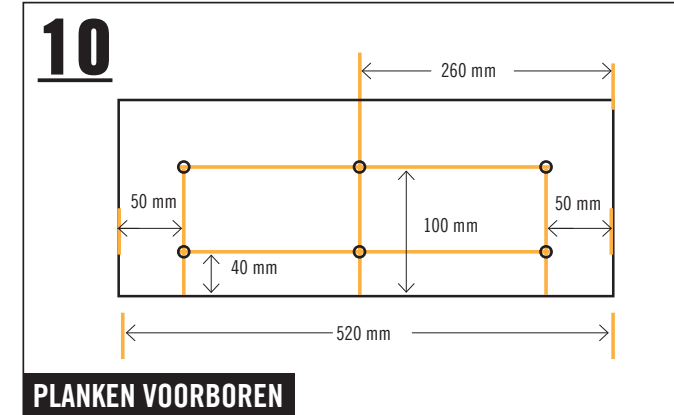

10
PLANKEN VOORBOREN
De vier plankdelen (520 mm) overeenkomstig de boorschets met de voorboor met verzinkboor voorboren.

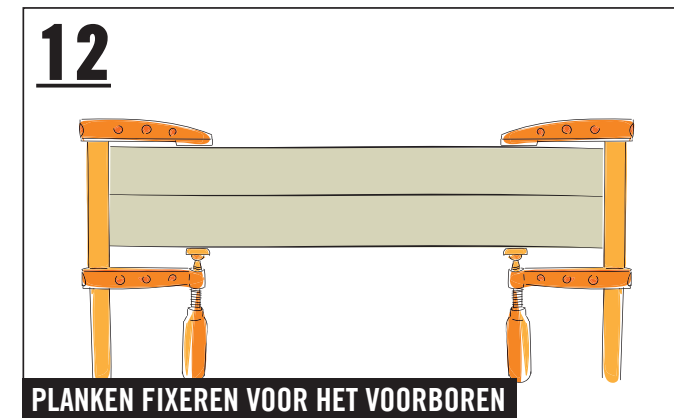

12
PLANKEN FIXEREN VOOR HET VOORBOREN
Het rechter plankdeel met de binnenkant op de binnenkant van het linker plankdeel leggen en fixeren met schroefklemmen. Nu de schroefgaten overeenkomstig de boorschets in het recht plankdeel boren.

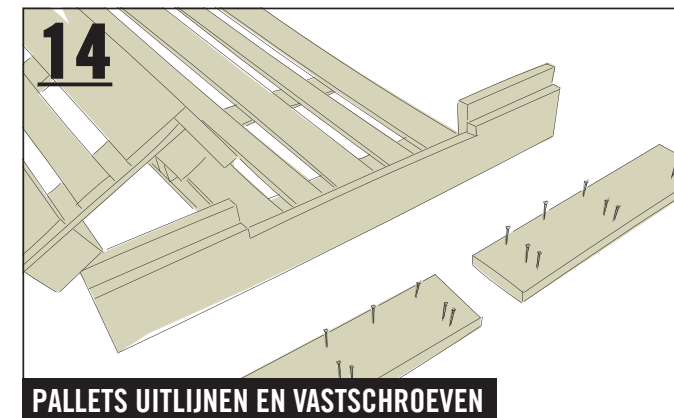

14
PALLETS UITLIJNEN EN VASTSCHROEVEN
De beide constructies uit de pallets 3 en 4 evenals 5 en 6 zo op de beide pallets 1 en 2 uitlijnen, dat de afstand ertussen 720 mm bedraagt, over de hele lengte (afbeelding 13.1). Zorg ervoor dat alle onderdelen symmetrische en parallel ten opzichte van elkaar zijn uitgelijnd.

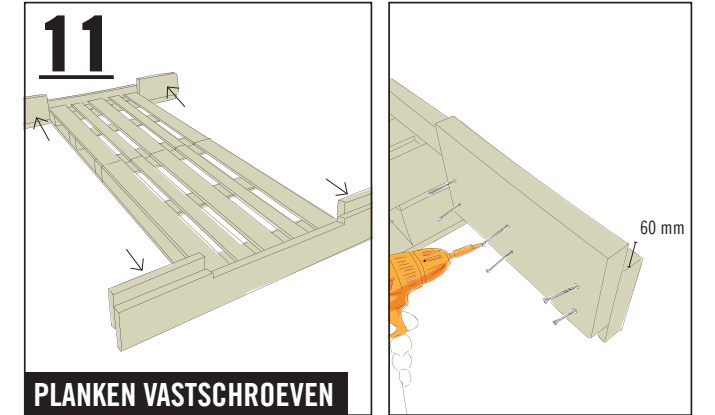

11
PLANKEN VASTSCHROEVEN
De vier plankdelen (520 mm) 60 mm uitstekend elk met 6 schroeven (6,0 x 70 mm) van binnen vastschroeven aan de planken (1900 mm); gelijkliggend met het einde van de plank en direct tegen de kopse kant van de pallet.

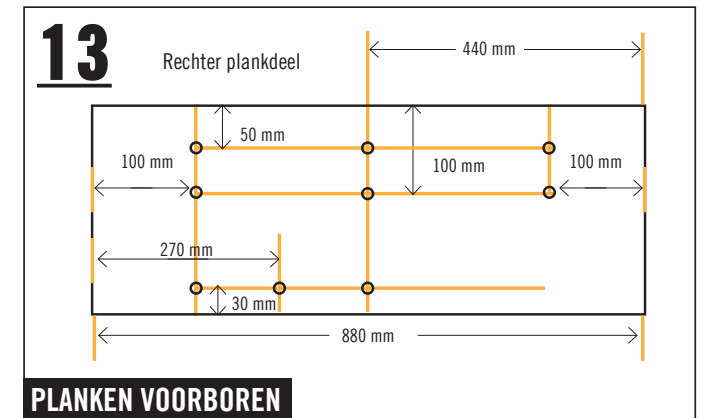

13
PLANKEN VOORBOREN
De boorpunten komen in spiegelbeeld op de binnenkant van het linker plankdeel. Nu de schroefklemmen losmaken, de gaten in het link plankdeel van binnen zonder verzinkboor boren en aansluitend vanaf buiten verzinken.

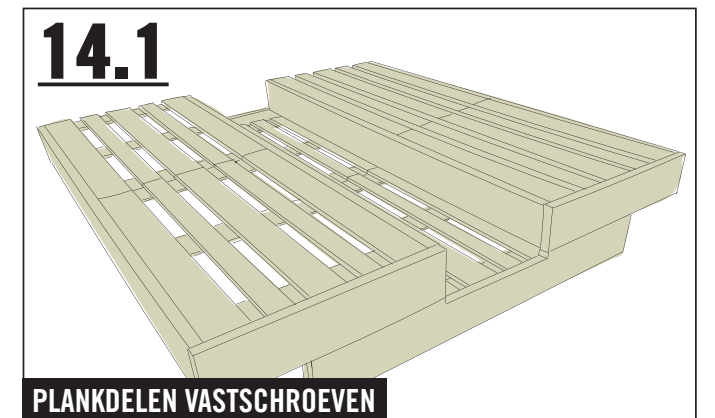

14.1
PLANKDELEN VASTSCHROEVEN
Dan de vier plankdelen (880 mm) vastschroeven: boven elk met 6 schroeven (6,0 x 70 mm) aan de blokken van de pallets 4 en 6 en onder elk met drie schroeven (6,0 x 70 mm) aan twee plankdelen (520 mm).

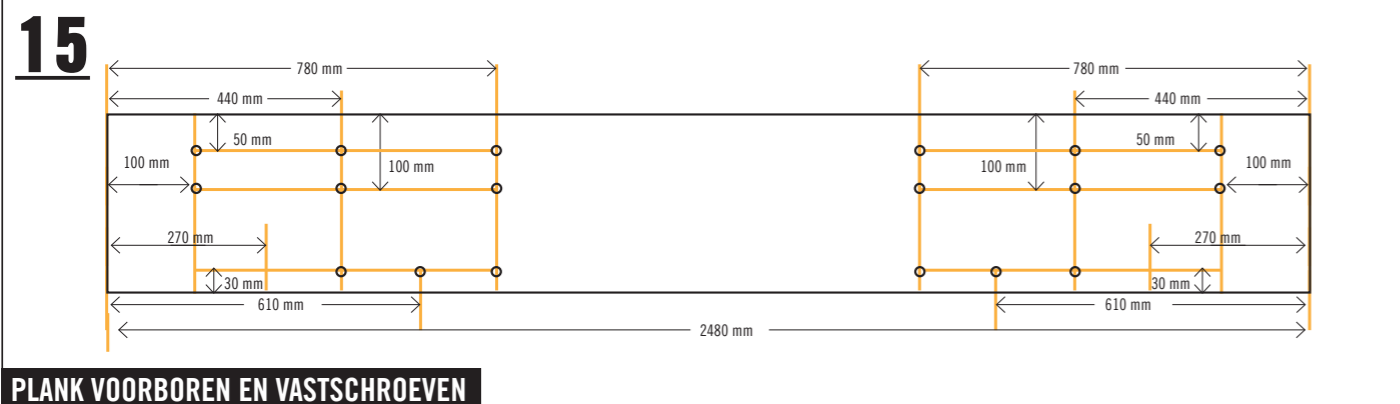

15 PLANK VOORBOREN EN VASTSCHROEVEN

De lange planken (2480 mm) overeenkomstig de boorschets met de voorboor met verzinkbaar voorboren. De plank gelijkliggend met de bovenste lijst van de pallets 3 en 5 uitlijnen en met 12 schroeven (6,0 x 70 mm) vastschroeven aan de blokken van de pallets 3 en 5. Door de zes onderste schroefgaten wordt de lange plank met 6 schroeven (6,0 x 70) vastgeschroefd aan de vier korte plankdelen (520 mm).

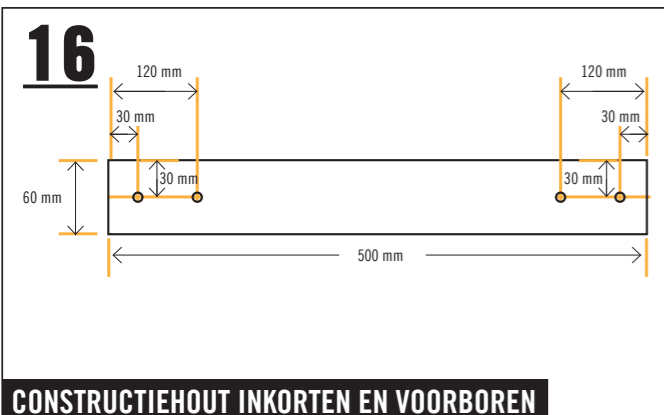

16 CONSTRUCTIEHOUT INKORTEN EN VOORBOREN

Het constructiehout met de houtzaag in zes even lange delen van ongeveer 500 mm lang zagen. Aansluitend de 6 korte stukken constructiehout overeenkomstig de boorschets met de voorboor met verzinkbaar voorboren.

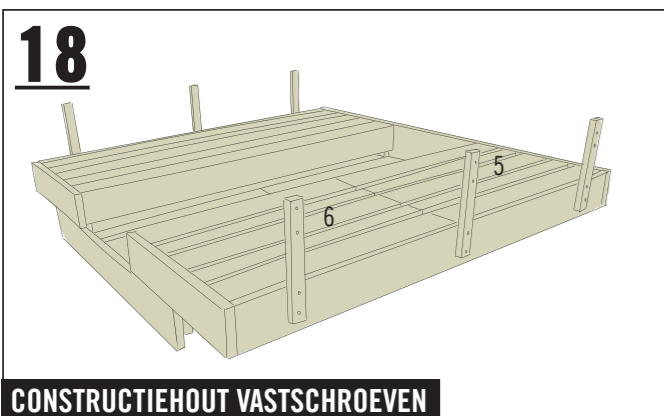

18 CONSTRUCTIEHOUT VASTSCHROEVEN

Alle stukken constructiehout in een rechte hoek uitlijnen en elk met twee schroeven (6,0 x 70 mm) vastschroeven. De drie stukken constructiehout aan de andere kant (pallets 5 en 6) worden op dezelfde manier vastgeschroefd.

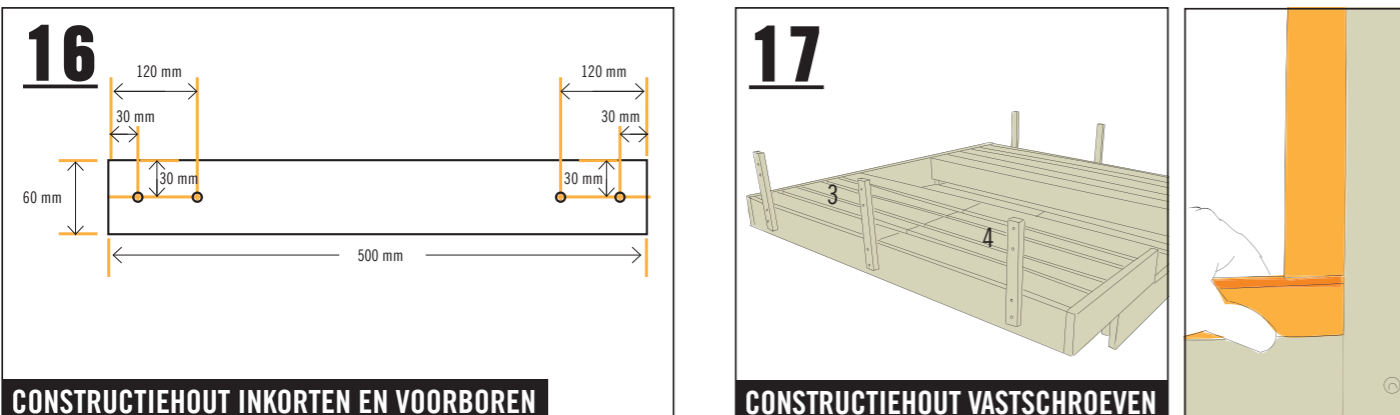

17 CONSTRUCTIEHOUT VASTSCHROEVEN

Drie stukken constructiehout (500 mm) zo uitlijnen op de lange plank (2400 mm, vastgeschroefd aan de pallets 3 en 4) dat de afstand tot de grond 500 mm bedraagt en de afstand naar buiten 300 mm. Het derde constructiehout zit er in het midden tussen.

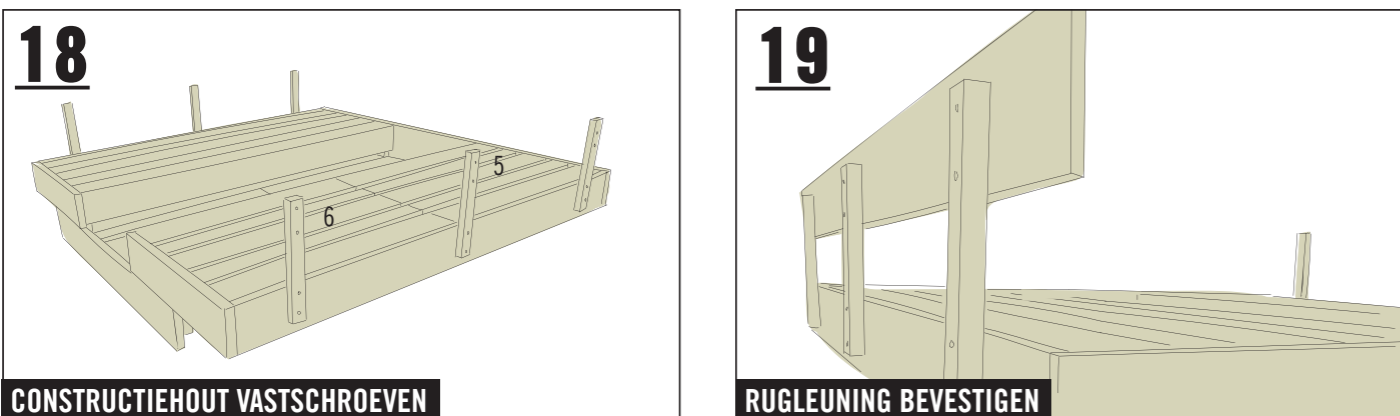

19 RUGLEUNING BEVESTIGEN

Rugleuningen monteren: vier lange planken (2480 mm) uitlijnen op een afstand van 190 mm ten opzichte van de planken eronder en elk met twee schroeven (6,0 x 70 mm) vastschroeven aan de stukken constructiehout (500 mm).

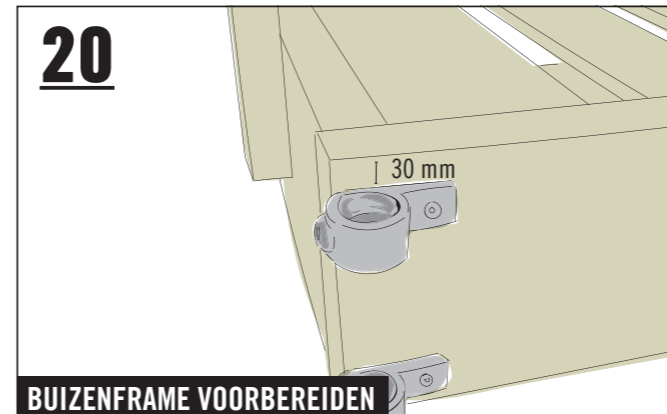

20 BUIZENFRAME VOORBEREIDEN

Aan de voor- en achterkant worden nu op de buitenste einden van de plank elk twee bevestigingsringen BUILDIFY gemonteerd. De ringen worden elk met een afstand van 30 mm naar beneden resp. 30 mm naar boven vastgeschroefd met één schroef (6,0 x 70 mm).



22 BUIZENFRAME BEVESTIGEN

De zaagkanten met de halfronde vijl binnen en buiten afbramen, om verwondingen te vermijden. Twee reststukken ook afbramen en bewaren voor later. De vier op maat gezaagde buizen met de vier drieweg-hoekstukken verbinden - daarbij zijn de open einden van de hoekstukken naar beneden gericht. De ontstane rechthoek met de hoekstukken op de vier verticale buizen (2000 mm) steken. Alle verbindingen vastschroeven resp. nog een keer vastdraaien met de stiftsleutel zeskant BUILDIFY.

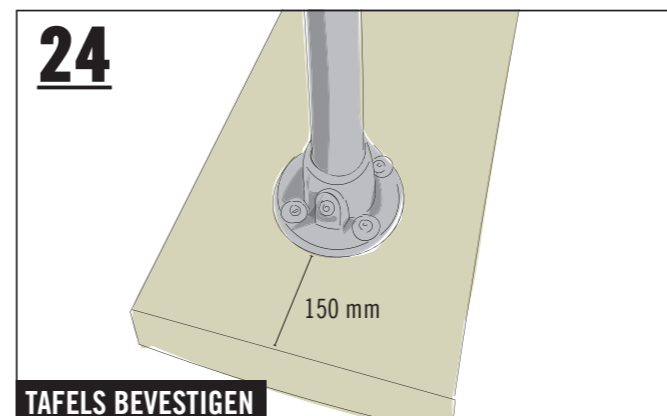

24 TAFELS BEVESTIGEN

Telkens een voetplaat met vier schroeven (4,5 x 30 mm Pan-Head) en vier sluitringen (M6) in het midden en met een afstand van 150 mm naar de korte rand aan de beide overgebleven plankdelen (500 mm) vastschroeven. Daarna de beide buis-reststukken (590 mm) in de voetplaten steken en met de stiftsleutel zeskant BUILDIFY vastschroeven. Sla de afdekdoppen met een hamer in het einde van de tafelpoten. Het tafelframe naar believen met twee klemmen en schroeven (4,5 x 20) mm monteren aan de lange planken (2400 mm) op de vloer van de lounge. Tot slot de acht latten (17 x 36 x 2000 mm) tussen de lijsten van de pallets 1 en 2 leggen - klaar.

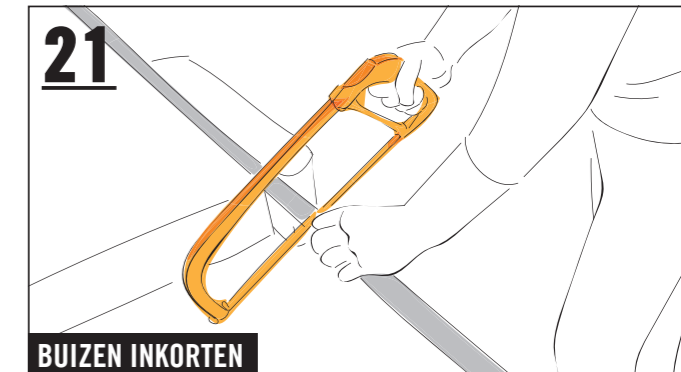

21 BUIZEN INKORTEN

Die vier verticale buizen (2000 mm) in de bevestigingsringen steken tot ze vlak aansluiten op de onderste ring, aansluitend vastschroeven met de stiftsleutel zeskant BUILDIFY. Vanaf nu geschikte veiligheids-handschoenen dragen. Aansluitend de vier buizen (3000 mm) met de metaalzaak inkorten: 2 stukken à 2410 mm en 2 stukken à 2500 mm.

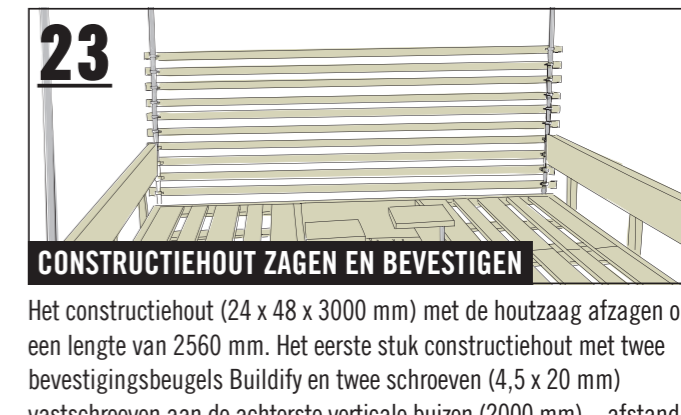

23 CONSTRUCTIEHOUT ZAGEN EN BEVESTIGEN

Het constructiehout (24 x 48 x 3000 mm) met de houtzaag afzagen op een lengte van 2560 mm. Het eerste stuk constructiehout met twee bevestigingsbeugels Buildify en twee schroeven (4,5 x 20 mm) vastschroeven aan de achterste verticale buizen (2000 mm) - afstand ten opzichte van de plank daaronder: 48 mm (= hoogte constructiehout). De 9 overige stukken constructiehout (2560 mm) worden op dezelfde manier en met dezelfde afstand naar beneden (48 mm) bevestigd. Tip: gebruik de reststukken van het constructiehout als afstandhouder.

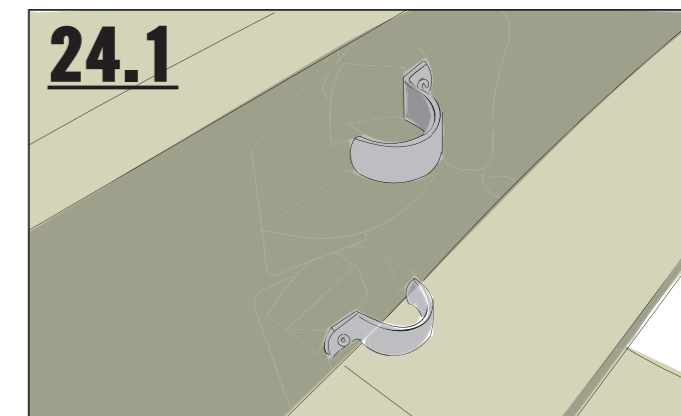

24.1